

POOLEX

PLATINIUM MINI

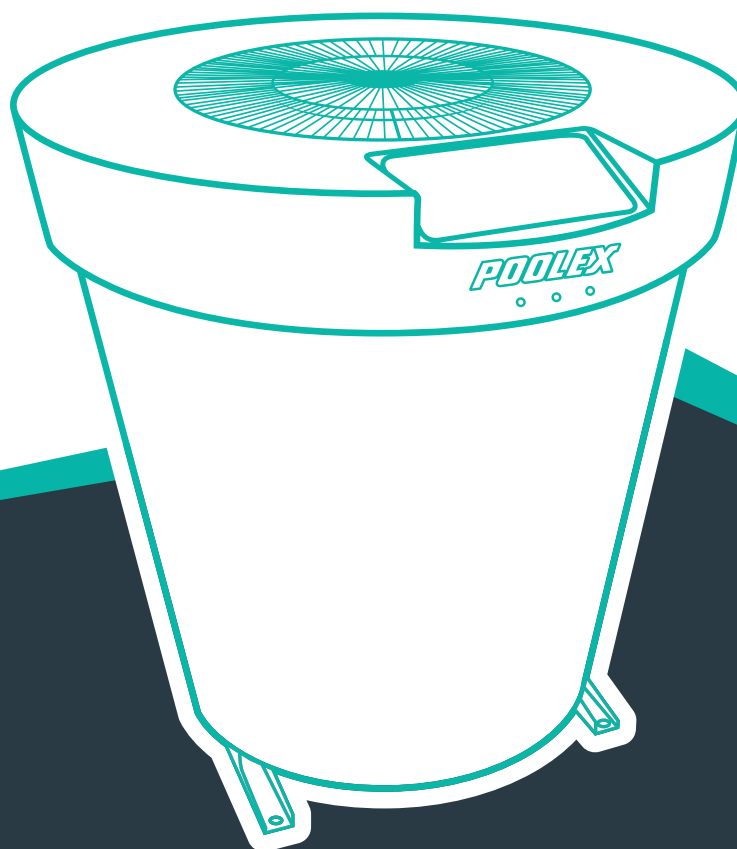

Manuel d'installation et d'utilisation



Manual de usuario y instalación



Manuale d'installazione e d'uso



Installation and user manual



Installations und Gebrauchsanleitung



Installatie en gebruikershandleiding

Avertissements



Cette pompe à chaleur contient un Gaz frigorigène R32 inflammable.

Toute intervention sur le circuit frigorigène est interdite sans une habilitation en cours de validité.

Avant toute intervention sur le circuit frigorigène, les précautions suivantes sont nécessaires pour un travail en toute sécurité.

1. Procédure de travail

Les travaux doivent être effectués selon une procédure contrôlée, de manière à minimiser les risques de présence de gaz ou de vapeurs inflammables pendant l'exécution des travaux.

2. Zone de travail générale

L'ensemble des personnes se trouvant dans la zone doivent être informées de la nature des travaux en cours. Évitez d'intervenir dans une zone confinée. La zone autour de l'espace de travail doit être divisée, sécurisée et une attention particulière doit être portée aux sources de flamme ou de chaleur à proximité.

3. Vérification de la présence de réfrigérant

La zone doit être vérifiée avec un détecteur de réfrigérant approprié avant et pendant le travail, afin de s'assurer de l'absence de gaz potentiellement inflammable. Assurez-vous que l'équipement de détection des fuites utilisé convient aux réfrigérants inflammables, c'est-à-dire qu'il ne produit pas d'étincelles, est correctement scellé ou présente une sécurité interne.

4. Présence d'extincteur

Si des travaux à chaud doivent être effectués sur l'équipement de réfrigération ou sur toute pièce associée, un équipement d'extinction d'incendie approprié doit être disponible. Installez un extincteur à poudre sèche ou à CO2 près de la zone de travail.

5. Aucune source de flamme, de chaleur ou d'étincelle

Il est totalement interdit d'utiliser une source de chaleur, de flamme ou d'étincelle à proximité directe d'une ou plusieurs pièces ou tuyauteries contenant ou ayant contenu un réfrigérant inflammable. Toutes les sources d'étincelle, y compris le tabagisme, doivent être suffisamment éloignées du lieu d'installation, de réparation, d'enlèvement et de mise au rebut, au cours desquelles un réfrigérant inflammable peut éventuellement être rejeté dans l'espace environnant. Avant le début des travaux, il convient de contrôler l'environnement du matériel afin de s'assurer qu'il n'y a aucun risque d'inflammabilité. Les panneaux «Interdiction de fumer» doivent être affichés.

6. Zone ventilée

Assurez-vous que la zone est à l'air libre ou qu'elle est correctement ventilée avant d'intervenir dans le système ou d'effectuer des travaux à chaud. Une certaine ventilation doit être maintenue pendant la durée des travaux.

7. Contrôles des équipements de réfrigération

Lorsque des composants électriques sont remplacés, ils doivent être adaptés à l'usage prévu et aux spécifications appropriées. Seules les pièces du fabricant peuvent être utilisées. En cas de doute, consultez le service technique du fabricant.

Les contrôles suivants doivent être appliqués aux installations utilisant des réfrigérants inflammables:

- La taille de la charge est conforme à la taille de la pièce dans laquelle les pièces contenant le réfrigérant sont installées;
- Les ventilations et les bouches d'aération fonctionnent correctement et ne sont pas obstruées;
- Si un circuit de réfrigération indirect est utilisé, le circuit secondaire doit être vérifié également.
- Le marquage sur l'équipement reste visible et lisible. Les marques et signes illisibles doivent être corrigés;
- Les tuyaux ou composants de réfrigération sont installés dans une position où ils ne risquent pas d'être exposés à une substance susceptible de corroder les composants contenant du fluide frigorigène

8. Vérifications des appareils électriques

La réparation et la maintenance des composants électriques doivent inclure les contrôles de sécurité initiaux et les procédures d'inspection des composants. S'il existe un défaut susceptible de compromettre la sécurité, aucune alimentation électrique ne doit être connectée au circuit jusqu'à ce que le problème soit résolu.

Les contrôles de sécurité initiaux doivent inclure:

- Que les condensateurs soient déchargés: ceci doit être fait de manière sûre pour éviter la possibilité d'étincelles;
- Qu'aucun composant électrique ni câblage ne sont exposés lors du chargement, de la récupération ou de la purge du système de gaz réfrigérant;
- Qu'il existe une continuité de la mise à la terre.

Remerciements

Cher client,

Nous vous remercions pour votre achat et pour la confiance que vous accordez à nos produits.

Nos produits sont le résultat d'années de recherche dans le domaine de la conception et de la production de pompe à chaleur pour piscine. Notre ambition, vous fournir un produit de qualité aux performances hors normes.

Nous avons réalisé ce manuel avec le plus grand soin afin que vous puissiez tirer le meilleur de votre pompe à chaleur Poolex.

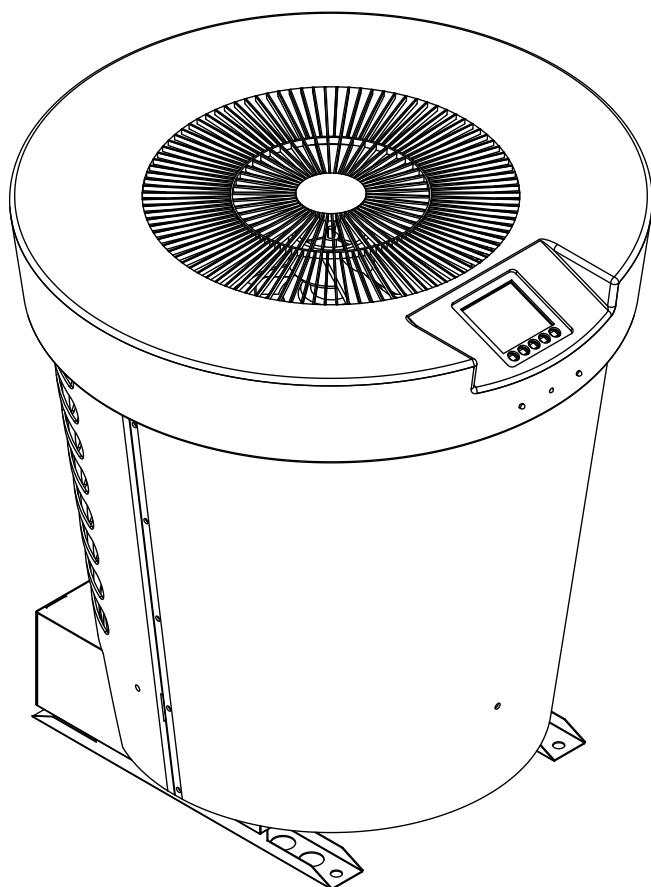



À LIRE ATTENTIVEMENT



**Ces instructions d'installation font partie intégrante du produit.
Elles doivent être remises à l'installateur et conservées par l'utilisateur.
En cas de perte du manuel, veuillez vous référer au site :**

www.poolex.fr

Les indications et avertissements contenus dans le présent manuel doivent être lus avec attention et compris car ils fournissent d'importantes informations concernant la manipulation et le fonctionnement de la pompe à chaleur en toute sécurité. **Conservez ce manuel dans un endroit accessible afin de faciliter les futures consultations.**

L'installation doit être effectuée par un professionnel qualifié conformément aux réglementations en vigueur et aux instructions du fabricant. Une erreur d'installation peut entraîner des blessures physiques aux personnes ou aux animaux ainsi que des dommages mécaniques pour lesquels le fabricant ne peut en aucun cas être tenu responsable.

Après avoir déballé la pompe à chaleur, veuillez vérifier le contenu afin de signaler tout dommage éventuel.

Avant de brancher la pompe à chaleur, assurez-vous que les données fournies par ce manuel sont compatibles avec les conditions d'installation réelles et ne dépassent pas les limites maximales autorisées pour le produit en question.

En cas de défaut et/ou de dysfonctionnement de la pompe à chaleur, l'alimentation électrique doit être coupée et aucune tentative de réparation de la panne ne doit être entreprise.

Les travaux de réparation ne doivent être effectués que par un service d'assistance technique agréé en utilisant des pièces détachées originales. Le non-respect des clauses précitées peut avoir une influence négative sur le fonctionnement en toute sécurité de la pompe à chaleur.

Pour garantir l'efficacité et le bon fonctionnement de la pompe à chaleur, il est important de veiller à ce qu'elle soit régulièrement entretenue conformément aux instructions fournies.

Dans le cas où la pompe à chaleur est vendue ou cédée, veuillez toujours à ce que toute la documentation technique soit transmise avec le matériel au nouveau propriétaire.

Cette pompe à chaleur est exclusivement conçue pour chauffer une piscine. Toutes les autres utilisations doivent être considérées comme inappropriées, incorrectes, voire dangereuses.

Toutes les responsabilités contractuelles ou extra contractuelles du fabricant / distributeur seront considérées comme nulles et non avenues pour les dommages causés par des erreurs d'installation ou de fonctionnement, ou pour cause de non-respect des instructions fournies par ce manuel ou des normes d'installation en vigueur pour l'équipement, objet du présent document.

Sommaire

FR

1.	Généralité	6
1.1	Conditions générales de livraison	6
1.2	Consignes de sécurité	6
1.3	Traitement des eaux	7
2.	Description	8
2.1	Contenu du colis	8
2.2	Caractéristiques générales	8
2.3	Caractéristiques techniques	9
2.4	Dimensions de l'appareil	10
2.5	Vue éclatée	11
3.	Installation	12
3.1	Prérequis	12
3.2	Emplacement	12
3.3	Schéma classique d'installation	13
3.4	Raccordement du kit d'évacuation des condensats	13
3.5	Installation de l'appareil sur les supports silencieux	13
3.6	Raccordement hydraulique	14
3.7	Installation électrique	16
3.8	Raccordement électrique	17
4.	Utilisation	18
4.1	Boîtier de commande	18
4.2	Choix du mode de fonctionnement	19
4.3	Réglage de l'horloge	20
4.4	Programmation Marche / Arrêt	20
4.5	Activer / désactiver un programme	20
4.6	Forcer le dégivrage de la pompe	21
4.7	Activer / désactiver les LED	21
4.8	Activer le WiFi	21
4.9	Valeurs d'état	26
4.10	Paramètres avancées des valeurs d'état	27
5.	Mise en service	29
5.1	Mise en service	29
5.2	Asservissement d'une pompe de circulation	29
5.3	Utilisation du manomètre	30
5.4	Protection antigél	30
6.	Maintenance et entretien	31
6.1	Maintenance et entretien	31
6.2	Hivernage	31
7.	Dépannage	32
7.1	Pannes et anomalies	32
7.2	Liste des anomalies	33
8.	Recyclage	34
8.1	Recyclage de la pompe à chaleur	34
9.	Garantie	35
9.1	Conditions générales de garantie	35
10.	Annexes	36
10.1	Schémas de câblage de la carte électronique	36
10.2	Erreurs 20	37

1. Généralité

1.1 Conditions générales de livraison

Tout matériel, même franco de port et d'emballage, voyage aux risques et périls de son destinataire.

La personne chargée de la réception de l'appareil doit effectuer un contrôle visuel pour constater tout dommage éventuel subi par la pompe à chaleur durant le transport (circuit frigorifique, carrosserie, armoire électrique, châssis). Celui-ci doit faire des réserves écrites sur le bordereau de livraison du transporteur s'il constate des dommages provoqués au cours du transport et les confirmer sous 48 heures par courrier recommandé au transporteur.

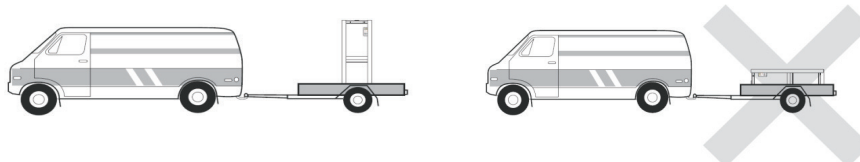

L'appareil doit toujours être stocké et transporté en position verticale sur une palette et dans l'emballage d'origine. Si l'appareil est entreposé ou transporté en position horizontale, attendez au moins 24 heures avant de le brancher.

1.2 Consignes de sécurité



ATTENTION : Veuillez lire attentivement les consignes de sécurité avant d'utiliser l'appareil. Les consignes indiquées ci-après étant essentielles pour la sécurité, veuillez les respecter rigoureusement.

Lors de l'installation et de l'entretien

Seule une personne qualifiée peut prendre en main l'installation, la mise en marche, l'entretien et le dépannage, conformément au respect des normes actuelles.

Avant toutes interventions sur l'appareil (installation, mise en service, utilisation, entretien), la personne chargée de ces interventions devra connaître toutes les instructions présentées dans la notice d'installation de la pompe à chaleur ainsi que les éléments techniques du dossier.

N'installez en aucun cas l'appareil à proximité d'une source de chaleur, de matériaux combustibles, ou d'une bouche de reprise d'air de bâtiment.

Si l'installation n'est pas située dans un lieu avec accès réglementé, la grille de protection pour pompe à chaleur est obligatoire.

Ne pas marcher sur la tuyauterie pendant l'installation, le dépannage et la maintenance, sous peine de graves brûlures.

Avant toute intervention sur le circuit frigorifique, arrêter la pompe à chaleur et attendre quelques minutes avant la pose de capteurs de température ou de pressions, sous peine de graves brûlures.

Contrôler le niveau du fluide frigorigène lors de l'entretien de la pompe à chaleur.

Vérifier que les pressostats haute et basse pression sont raccordés correctement sur le circuit frigorifique et qu'ils coupent le circuit électrique en cas de déclenchement, durant le contrôle annuel d'étanchéité de l'appareil.

Vérifier qu'il n'y a pas de trace de corrosion ou de tache d'huile autour des composants frigorifiques.

1. Généralité

FR

Lors de l'utilisation

Ne jamais toucher au ventilateur en état de marche sous peine de graves blessures.

Ne pas laisser la pompe à chaleur à la portée des enfants, sous peine de graves blessures causées par les ailettes de l'échangeur de chaleur.

Ne jamais mettre l'unité en état de marche en l'absence d'eau dans la piscine ou si la pompe de circulation est à l'arrêt.

Vérifier le débit d'eau tous les mois et nettoyer le filtre si nécessaire.

Lors du nettoyage

Couper l'alimentation électrique de l'appareil.

Fermer les vannes d'arrivée et de sortie d'eau.

Ne rien introduire dans les bouches d'entrée et de sortie d'air ou d'eau.

Ne pas rincer l'appareil avec de l'eau sous pression.

Lors du dépannage

Réaliser les interventions sur le circuit frigorifique selon les règles de sécurité en vigueur.

Faire réaliser l'intervention de brasage par un soudeur qualifié.

En cas de remplacement d'un composant frigorifique défectueux, utiliser uniquement des pièces certifiées par notre centre technique.

En cas de remplacement de tuyauterie, seul les tubes en cuivre conformes aux normes standards du pays peuvent être utilisés pour le dépannage.

Pour détecter les fuites, lors des tests sous pression :

Ne jamais utiliser d'oxygène ou air sec, risques d'incendie ou d'explosion.

Utiliser de l'azote déshydratée ou un mélange d'azote et de réfrigérant.

La pression du test coté basse et haute pression ne doit pas excéder 42 bars.

1.3 Traitement des eaux

Les pompes à chaleur pour piscines Poolex peuvent être utilisées avec tous types de traitement de l'eau. Cependant, il est impératif que le système de traitement (pompes doseuses Cl, pH, Br et/ou électrolyseur) soit installé après la pompe à chaleur dans le circuit hydraulique.

Pour éviter toute détérioration de la pompe à chaleur, le pH de l'eau doit être maintenu entre 6,9 et 8,0.

2. Description

2.1 Contenu du colis

- ✓ La pompe à chaleur Poolex Platinum Mini
- ✓ 2 raccords hydrauliques entrée / sortie (50mm de diamètre)
- ✓ Ce manuel d'installation et d'utilisation
- ✓ Kit d'évacuation des condensats
- ✓ **Housse d'hivernage**
- ✓ **4 Patins anti-vibrations** (visserie non fournie)

2.2 Caractéristiques générales

Une pompe à chaleur Poolex c'est avant tout :

- ▶ Un dispositif certifié CE et conforme à la directive européenne RoHS.
- ▶ Un haut rendement permettant d'économiser jusqu'à 80% d'énergie par rapport à un système de chauffage classique.
- ▶ Un fluide frigorigène écologique R32 propre et efficace.
- ▶ Un compresseur de grande marque, fiable et performant.
- ▶ Un large évaporateur en aluminium hydrophile pour une utilisation à basse température.
- ▶ Une télécommande intuitive, facile d'utilisation.
- ▶ Une coque en ABS ultra résistante, traitée anti-UV et facile à entretenir.
- ▶ Une conception silencieuse.
- ▶ Un double système antigel pour éviter les dommages dus au gel :
 - Un échangeur révolutionnaire intégrant un système antigel breveté,
 - Un système de veille intelligent pour préserver la tuyauterie et le liner sans vider le bassin en hiver.

2. Description

2.3 Caractéristiques techniques

FR

		Poolux Platinum Mini	
Conditions de test		50	70
Air ⁽¹⁾ 26°C Eau ⁽²⁾ 26°C MODE INVERTER	Puissance de chauffage (kW)	7.06~1.39	9.04~1.78
	Consommation (kW)	1.09~0.108	1.40~0.13
	COP (Coeff. de performance)	12.87~6.48	12.90~6.46
Air ⁽¹⁾ 26°C Eau ⁽²⁾ 26°C MODE SILENCE	Puissance de chauffage (kW)	4.23~1.39	5.39~1.78
	Consommation (kW)	0.62~0.108	0.79~0.138
	COP (Coeff. de performance)	12.87~6.82	12.90~6.82
Air ⁽¹⁾ 15°C Eau ⁽²⁾ 26°C MODE INVERTER	Puissance de chauffage (kW)	5.08~1.01	7.02~1.38
	Consommation (kW)	1.12~0.143	1.55~0.196
	COP (Coeff. de performance)	7.06~4.54	7.04~4.53
Air ⁽¹⁾ 15°C Eau ⁽²⁾ 26°C MODE SILENCE	Puissance de chauffage (kW)	3.92~1.01	5.24~1.38
	Consommation (kW)	0.75~0.143	0.99~0.196
	COP (Coeff. de performance)	7.06~5.23	7.04~5.29
Air ⁽¹⁾ 35°C Eau ⁽²⁾ 27°C	Puissance de refroidissement (kW)	3.39~1.17	4.79~1.65
	Consommation (kW)	0.991~0.262	1.39~0.371
	EER (Coeff. de performance)	4.47~3.42	4.45~3.45
Puissance max. (kW)	1,6	2	
Intensité max. (A)	6,89	8,61	
Alimentation	220~240V / 50Hz		
Protection	IPX4		
Plage de température de chauffage	15°C~40°C		
Plage de température de refroidissement	8°C~28°C		
Plage de température de fonctionnement	-10°C~43°C		
Dimensions de l'appareil L×P×H (mm)	640*640*665	640*640*665	
Poids de l'appareil (kg)	37	40	
Niveau de pression sonore à 1m (dBA) ⁽³⁾	36~45	38~46	
Niveau de pression sonore à 10m (dBA) ⁽³⁾	19~27	20~28	
Raccordement hydraulique (mm)	PVC 50mm		
Échangeur de chaleur	Cuve PVC et Serpentin Titane		
Débit d'eau min./max. (m³/h)	2,2	3,2	
Marque de compresseur	GMCC	GMCC	
Type de compresseur	Rotatif	Rotatif	
Réfrigérant	R32		
Perte de charge (mCE)	1,1	1,1	
Volume max. de la piscine (m³) ⁽⁴⁾	35-40	40-50	
Télécommande	Écran de contrôle tactile fixe		
Mode	Chauffage / Refroidissement / Silent		

Les caractéristiques techniques de nos pompes à chaleur sont données à titre indicatif, nous nous réservons le droit de modifier ces données sans préavis.

¹ Température ambiante de l'air

² Température initiale de l'eau

³ Bruit à 1 m, à 4 m et à 10 m selon les directives EN ISO 3741 et EN ISO 354

⁴ Calculé pour une piscine privée creusée recouverte d'une bâche à bulle.

2. Description

2.4 Dimensions de l'appareil

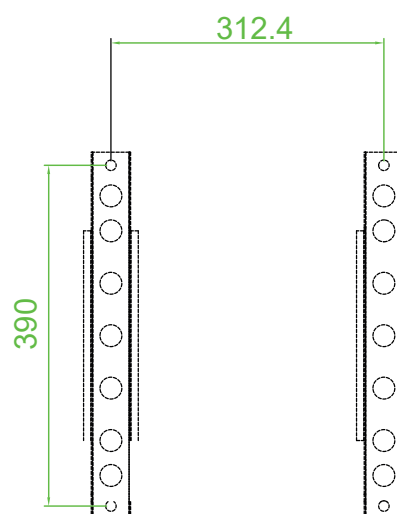
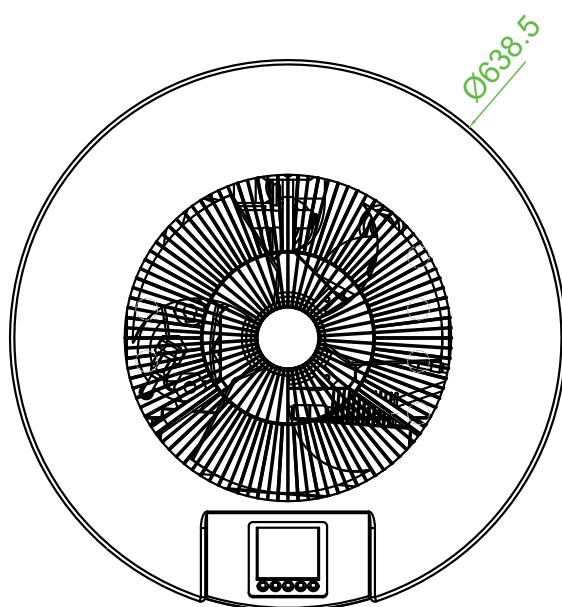
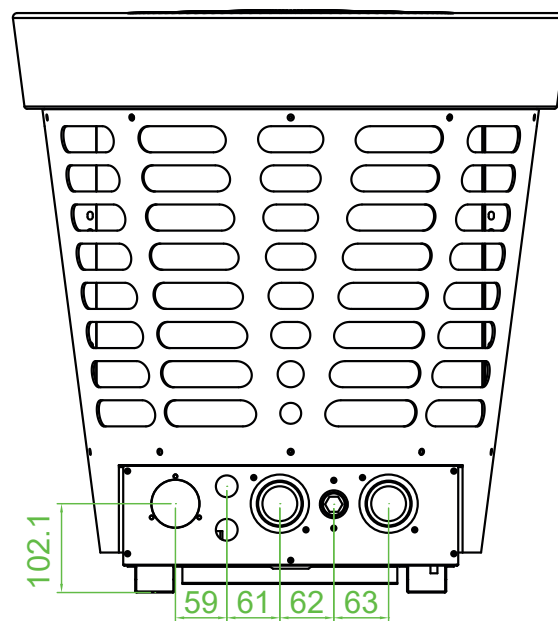
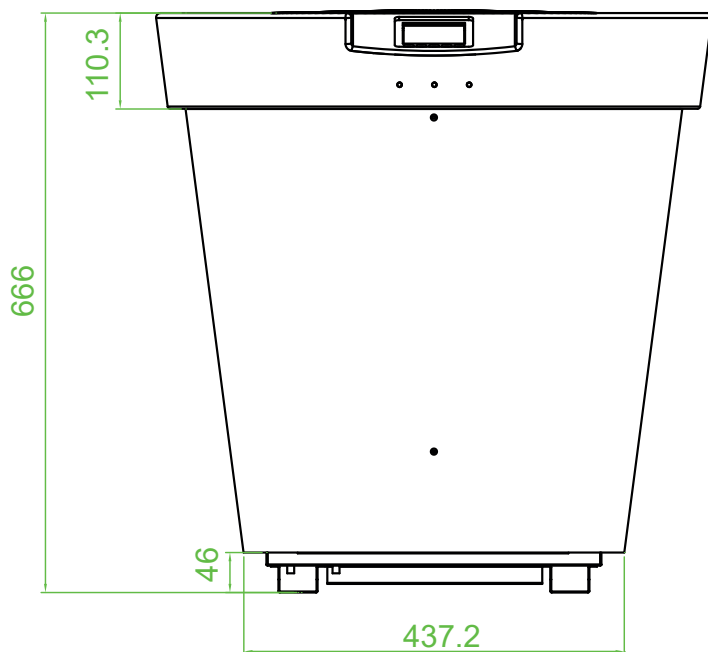

2. Description

2.5 Vue éclatée

FR

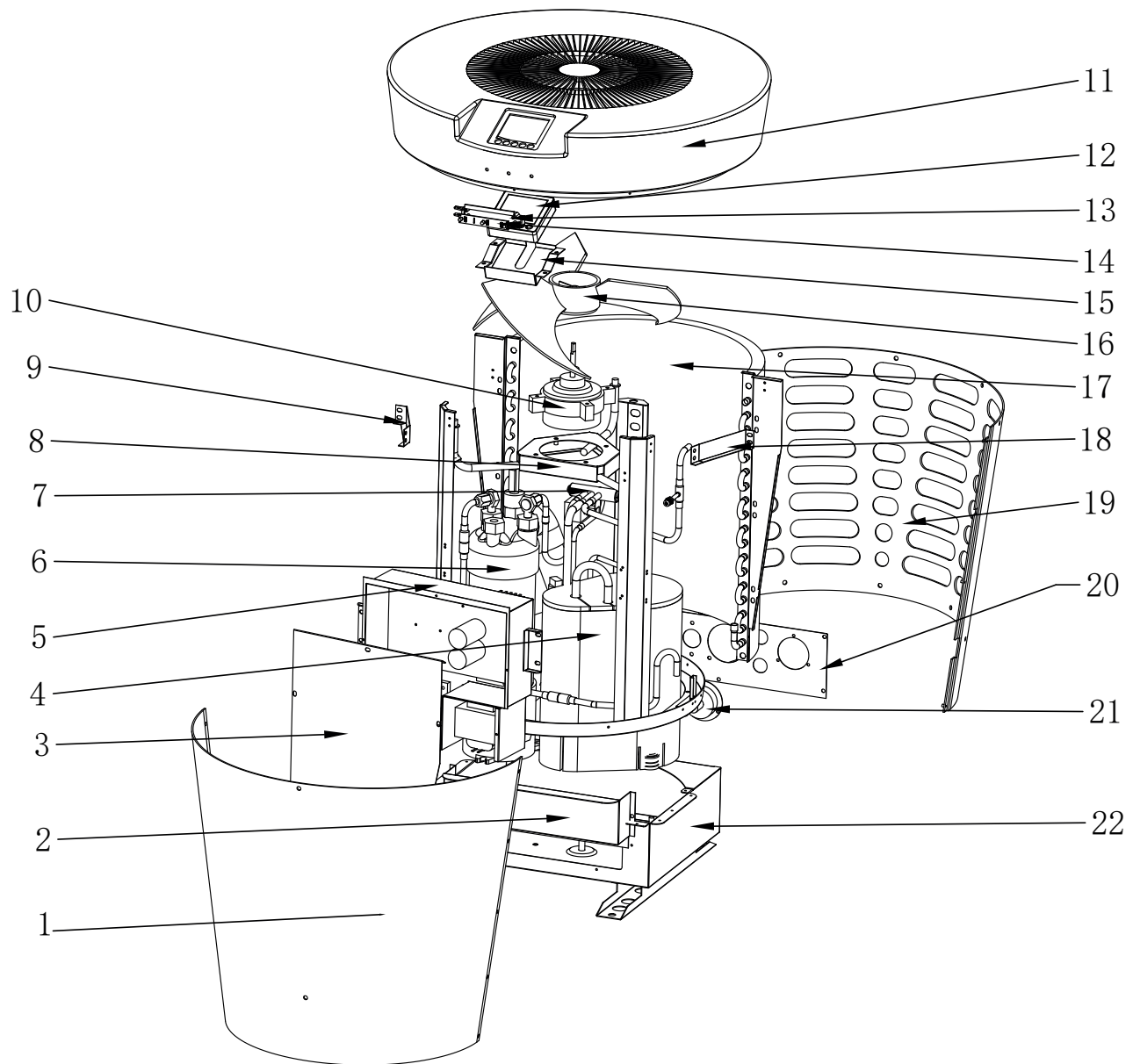

- | | |
|------------------------------------|------------------------------------|
| 1. Panneau avant | 13. Support de LED |
| 2. Boîtier de commande électrique | 14. Indicateur LED |
| 3. Couvercle du boîtier électrique | 15. Support de panneau de contrôle |
| 4. Compresseur | 16. Hélice du ventilateur |
| 5. Boîtier électrique | 17. Évaporateur |
| 6. Échangeur de chaleur | 18. support droit |
| 7. Vanne à quatre voies | 19. Panneau arrière |
| 8. Support du ventilateur | 20. Panneau arrière |
| 9. Support Gauche | 21. Manomètre |
| 10. Moteur du ventilateur | 22. Châssis |
| 11. Panneau supérieur | |
| 12. Panneau de contrôle | |

3. Installation



ATTENTION : L'installation doit être réalisée par un professionnel qualifié.

Ce chapitre est purement indicatif et doit être vérifié et adapté le cas échéant en fonction des conditions d'installation.

3.1 Prérequis

Matériel nécessaire à l'installation de votre pompe à chaleur :

Un câble d'alimentation adapté à la puissance de l'appareil.

Un kit *By-Pass* et un ensemble de tubes PVC adapté à votre installation ainsi que du décapant, de la colle PVC et du papier de verre.

Un jeu de 4 chevilles et vis d'expansion adapté à votre support afin de fixer l'appareil.

Nous vous conseillons de raccorder l'appareil à votre installation à l'aide de tubes PVC souples afin d'atténuer la propagation des vibrations.

Des plots de fixation adaptés peuvent être utilisés afin de surélever l'appareil.

3.2 Emplacement

Veillez respecter les règles suivantes pour le choix de l'emplacement de la pompe à chaleur

1. Le futur emplacement de l'appareil doit être facile d'accès pour une utilisation et une maintenance aisée.
2. L'appareil doit être installé au sol, idéalement fixé sur un plancher béton de niveau. Assurez-vous que le plancher soit suffisamment stable et qu'il puisse supporter le poids de l'appareil.
3. Un dispositif d'évacuation d'eau doit être prévu à proximité de l'appareil pour préserver la zone où il est installé.
4. Si besoin, l'appareil peut être surélevé grâce à des plots adaptés et prévus pour supporter le poids de l'appareil.
5. Vérifiez que l'appareil est correctement aéré, que la bouche de sortie d'air n'est pas orientée vers les fenêtres d'immeubles voisins et qu'aucun retour de l'air vicié n'est possible. De plus, prévoyez un espace suffisant autour de l'appareil pour les opérations d'entretien et de maintenance.
6. L'appareil ne doit pas être installé dans un endroit exposé à l'huile, à des gaz inflammables, des produits corrosifs, des composés sulfureux ou à proximité d'équipements haute fréquence.
7. N'installez pas l'appareil à proximité d'une route ou d'un chemin pour éviter les éclaboussures de boue.
8. Pour prévenir les nuisances de voisinage, veillez à installer l'appareil de sorte qu'il soit orienté vers la zone la moins sensible au bruit.
9. Conservez, autant que possible, l'appareil hors de portée des enfants.

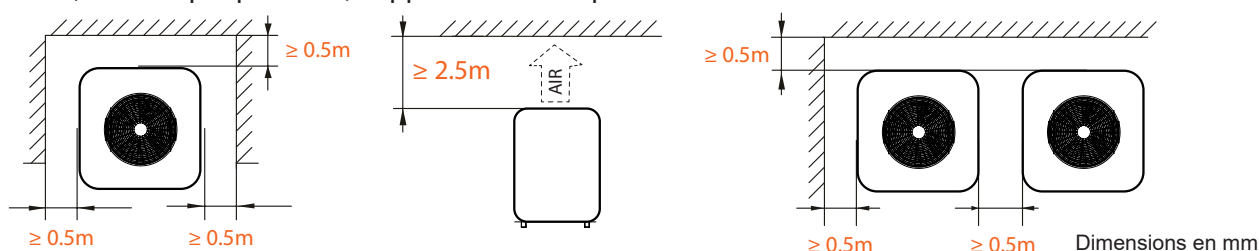

Ne rien mettre à moins d'un mètre devant la pompe à chaleur.

Laissez 50 cm d'espace vide sur les côtés et à l'arrière de la pompe à chaleur.

Ne laissez aucun obstacle au-dessus ou devant l'appareil !

3. Installation

3.3 Schéma d'installation

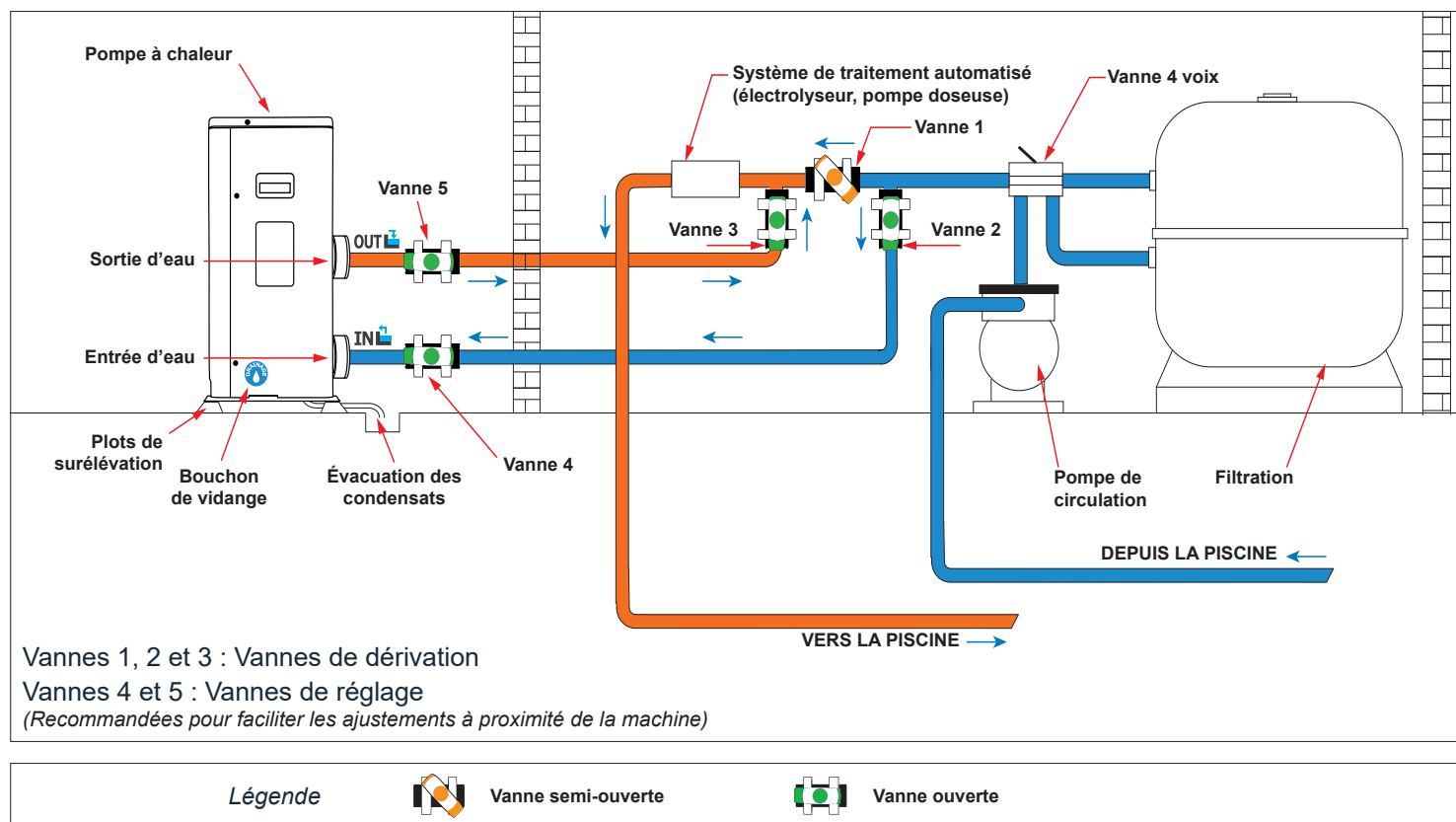

3.4 Raccordement du kit d'évacuation des condensats

Lors de son fonctionnement, la pompe à chaleur est sujette à un phénomène de condensation. Cela va se traduire par un écoulement d'eau, plus ou moins important selon le taux d'humidité. Pour canaliser cet écoulement, nous vous conseillons d'installer le kit d'évacuation des condensats.

Comment installer le kit d'évacuation des condensats ?

Installez la pompe à chaleur en la surélevant d'au moins 10 cm à l'aide de plots solides et résistants à l'humidité, puis raccordez le tuyau d'évacuation à l'ouverture situé en dessous de la pompe.

3.5 Installation de l'appareil sur les supports silencieux

Afin de minimiser les nuisances sonores liées aux vibrations de la pompe à chaleur, celle-ci peut être positionnée sur des patins anti-vibration.

Pour cela il vous suffit de placer un patin entre chacun des pieds de l'appareil et son support, puis de fixer au support la pompe à chaleur à l'aide de vis adaptées.

3. Installation



ATTENTION : L'installation doit être réalisée par un professionnel qualifié.

Ce chapitre est purement indicatif et doit être vérifié et adapté le cas échéant en fonction des conditions d'installation.

3.6 Raccordement hydraulique

Montage By-Pass

La pompe à chaleur doit être raccordée au bassin à l'aide d'un montage en By-Pass.

Un By-Pass est un montage constitué 3 vannes permettant de réguler le débit circulant dans la pompe à chaleur.

Lors d'opérations de maintenance, le By-Pass permet d'isoler la pompe à chaleur du circuit sans arrêter votre installation.

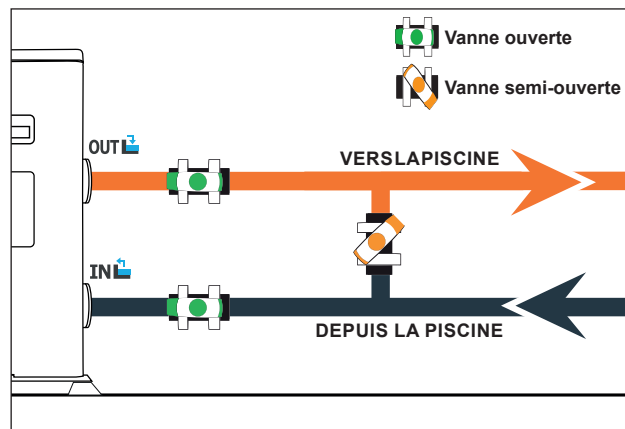

Réalisation d'un raccordement hydraulique avec kit By-Pass



ATTENTION : Ne pas faire couler d'eau dans le circuit hydraulique dans les 2 heures qui suivent le collage.

Étape 1 : Effectuez les mesures nécessaires pour la découpe de vos tuyaux

Étape 2 : Coupez les tuyaux en PVC à l'aide d'une scie en effectuant une coupe droite

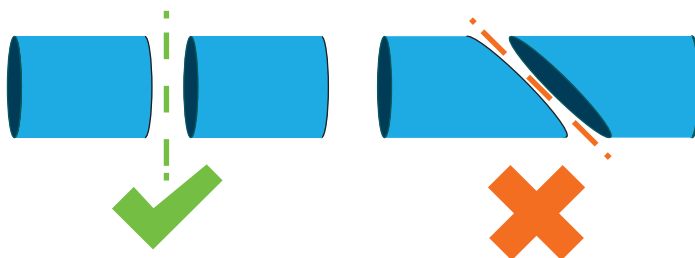

Étape 3 : Assemblez votre circuit hydraulique sans le coller afin de vérifier qu'il s'ajuste parfaitement à votre installation, puis démonter les tuyaux à raccorder.

Étape 4 : Ébavurez les extrémités des tuyaux coupés avec du papier de verre

Étape 5 : Appliquez du décapant sur les extrémités des tuyaux qui vont être raccordés

Étape 6 : Appliquez la colle au même endroit.

Étape 7 : Assemblez les tuyaux.

Étape 7 : Nettoyez la colle restante sur le PVC

Étape 8 : Laissez sécher 2H minimum avant de mettre le circuit hydraulique en eau

3. Installation

Montage en By-Pass d'une pompe à chaleur

FR

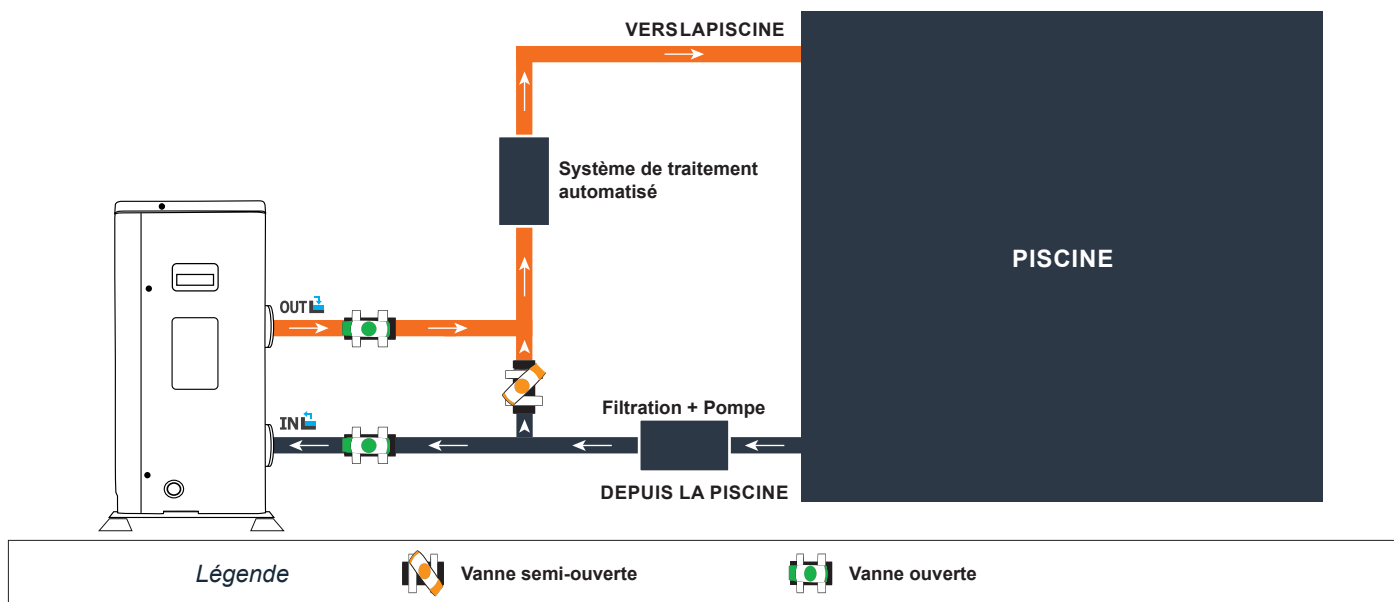

Montage en By-Pass de plusieurs pompes à chaleur

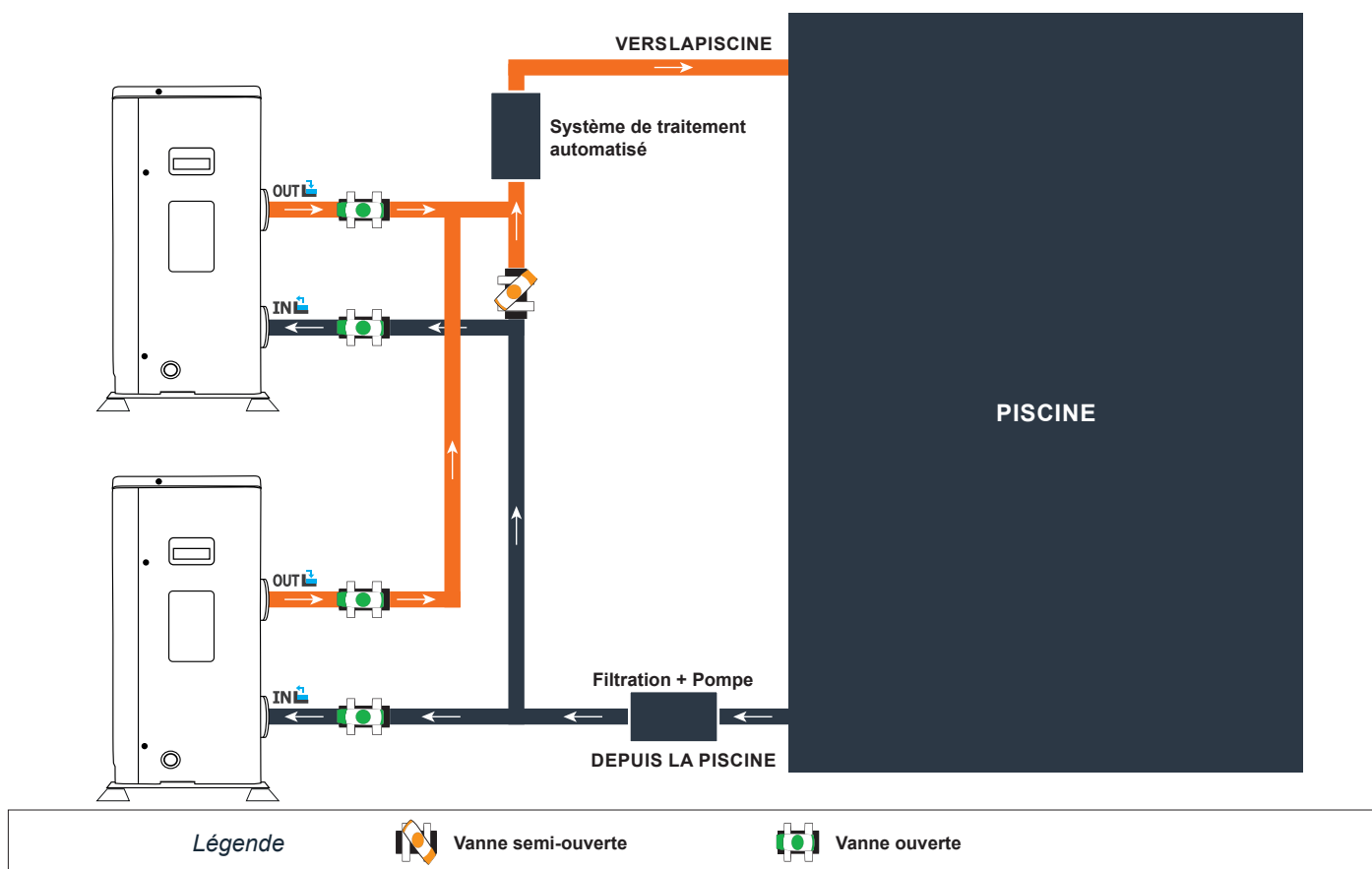

Le filtre situé en amont de la pompe à chaleur doit être nettoyé régulièrement pour que l'eau du circuit soit propre et ainsi éviter les problèmes de fonctionnement liés à la saleté ou au colmatage du filtre.

3. Installation



ATTENTION : L'installation doit être réalisée par un professionnel qualifié.

Ce chapitre est purement indicatif et doit être vérifié et adapté le cas échéant en fonction des conditions d'installation.

3.7 Installation électrique

Pour fonctionner en toute sécurité et conserver l'intégrité de votre installation électrique, l'appareil doit être raccordé à une alimentation générale en respectant les règles suivantes:

En amont, l'alimentation électrique générale doit être protégée par un interrupteur différentiel de 30 mA.

La pompe à chaleur doit être raccordée à un disjoncteur courbe D adapté (voir tableau ci-dessous) en conformité avec les normes et réglementations en vigueur dans le pays où le système est installé.

Le câble d'alimentation est à adapter en fonction de la puissance de l'appareil et de la longueur de câble nécessaire à l'installation (voir tableau ci-dessous). Le câble doit être approprié à une utilisation en extérieur.

Dans le cas d'un système triphasé, il est impératif de respecter l'ordre de branchement des phases. En cas d'inversion de phase, le compresseur de la pompe à chaleur ne fonctionnera pas.

Dans les lieux publics, l'installation d'un bouton d'arrêt d'urgence à proximité de la pompe à chaleur est obligatoire.

Modèles	Alimentation	Courant maximal	Diamètre du câble	Protection magnéto-thermique (courbe D)
Poolex Platinum Mini 5	Monophasée 230V~50Hz	6.89A	RO2V 3x2.5 mm ²	10A
Poolex Platinum Mini 7		8.61A	RO2V 3x2.5 mm ²	10A

¹ Section du câble prévue pour une longueur maximale de 10m. Au delà veuillez demander l'avis d'un électricien.

3. Installation

3.8 Raccordement électrique

FR

ATTENTION : L'alimentation électrique de la pompe à chaleur doit être impérativement coupée avant toute intervention.

Veillez suivre les instructions ci-après afin de raccorder électriquement la pompe à chaleur.

Étape 1 : Démontez le panneau électrique latéral à l'aide d'un tournevis afin d'accéder au bornier électrique.

Étape 2 : Insérez le câble dans l'unité de la pompe à chaleur en passant par l'ouverture prévue à cet effet.

Étape 3 : Raccordez le câble d'alimentation au bornier selon le schéma ci-dessous.

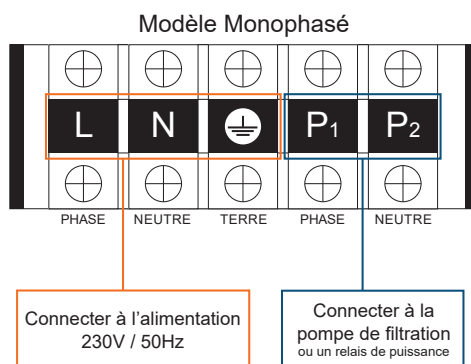

Étape 4 : Refermez le panneau de la pompe à chaleur avec soin.

Asservissement d'une pompe de circulation

Selon le type d'installation, vous pouvez également raccorder une pompe de circulation aux bornes P1 et P2 afin que celle-ci fonctionne de pair avec la pompe à chaleur.

ATTENTION : L'asservissement d'une pompe dont la puissance est supérieure à 5A (1000W) nécessite l'utilisation d'un relais de puissance.

4. Utilisation

4.1 Boîtier de commande

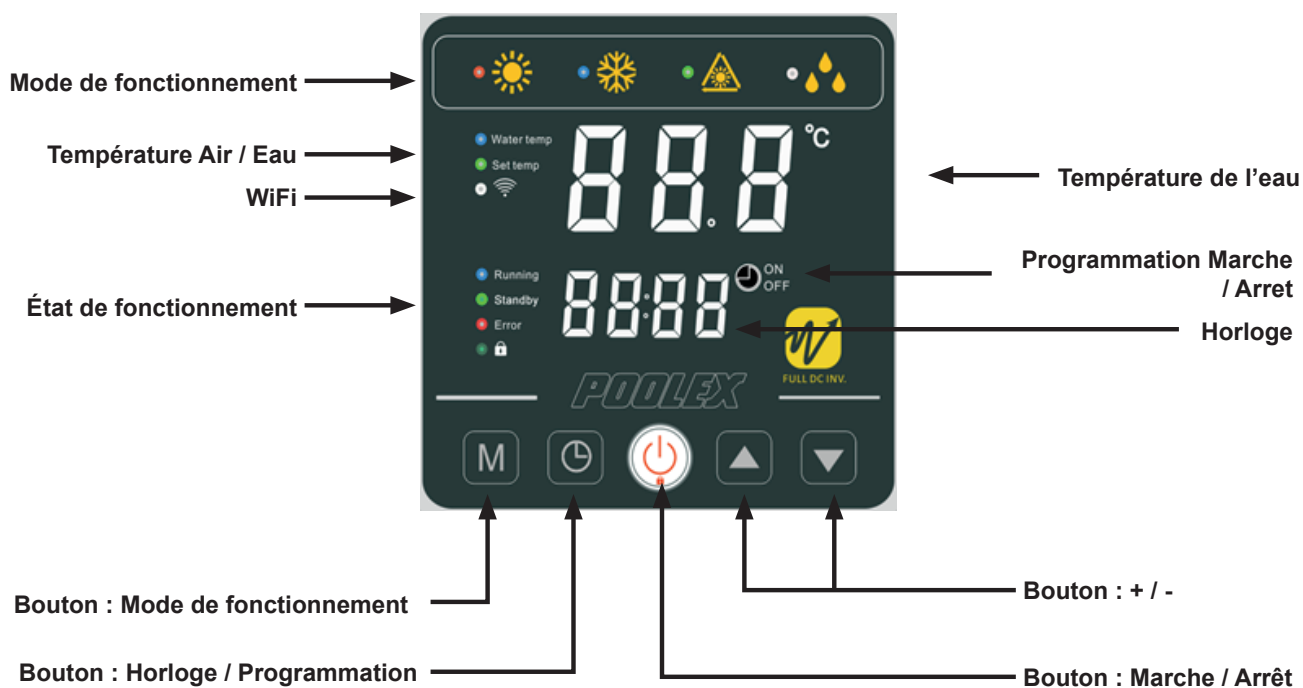



Mise en route

Pour mettre en route la pompe à chaleur, appuyez 3s sur le bouton 

Réglage de la température de l'eau

Une fois le boîtier déverrouillé, appuyez sur les boutons  ou  pour régler la température souhaitée.

Verrouillage du panneau de commande

Pour verrouiller ou deverrouiller le panneau de contrôle, appuyez 3s sur les boutons  et 

4. Utilisation

4.2 Choix du mode de fonctionnement

 Avant de commencer, assurez-vous que la pompe de filtration fonctionne et que l'eau circule au travers de la pompe à chaleur.

Pour choisir le mode de fonctionnement, appuyez 3s sur le bouton 



Mode Chauffage (Full inverter)

Choisissez le mode chauffage pour que la pompe à chaleur réchauffe intelligemment l'eau de votre bassin.



Mode Refroidissement (Full inverter)

Choisissez le mode refroidissement pour que la pompe à chaleur refroidisse intelligemment l'eau de votre bassin.



Mode Eco Silent

Choisissez le mode Silent pour que la pompe à chaleur fonctionne à vitesse réduite. Idéal lorsque votre bassin est déjà à température.



Mode dégivrage

Le mode dégivrage est automatique et s'active quand l'évaporateur a atteint une température négative.

Bon à savoir

 **ATTENTION** : Lors du passage du mode refroidissement au mode chauffage ou inversement, la pompe à chaleur ne redémarre qu'au bout de 10 minutes.

Lorsque la température de l'eau entrante est inférieure ou égale à la température demandée (temp. de consigne - 1°C), la pompe à chaleur se met en mode chauffage. Le réchauffeur s'arrête lorsque la température de l'eau entrante est supérieure ou égale à la température demandée (temp. de consigne + 1°C).

4. Utilisation

4.3 Réglage de l'horloge

Réglez l'horloge du système selon l'heure locale, comme suit :

Étape 1 : Appuyez sur  pour régler l'heure, les heures clignotent.

Étape 2 : Utilisez les boutons  et  pour ajuster les heures.

Étape 3 : Appuyez sur  pour régler les minutes, les minutes clignotent.

Étape 4 : Utilisez les boutons  et  pour ajuster les minutes.



Étape 5 : Appuyez sur  pour valider et retourner au menu principal.





4.4 Programmation Marche / Arrêt

Cette fonction permet de programmer l'heure de mise en marche et d'arrêt. Vous pouvez programmer jusqu'à 3 départs et arrêts différents. Le réglage se fait comme suit :



Étape 1 : Appuyez 3s sur  pour accéder à la programmation.

Étape 2 : Sélectionnez le programme à configurer à l'aide des touches  et  .



Étape 3 : Appuyez sur  pour programmer l'heure de départ.

Étape 4 : Ajustez les heures à l'aide des touches  et  .



Étape 5 : Appuyez sur  pour passer aux minutes.

Étape 6 : Ajustez les minutes à l'aide des touches  et  .

Étape 7 : Appuyez sur  pour programmer l'heure d'arrêt.

Étape 8 : Ajustez les heures à l'aide des touches  et  .

Étape 9 : Appuyez sur  pour passer aux minutes.

Étape 10 : Ajustez les minutes à l'aide des touches  et  .

Étape 11 : Appuyez sur  pour revenir à l'écran principal.

NB: Sans action de votre part, la télécommande revient à l'écran principal au bout de 10 secondes.

4.5 Activer / désactiver un programme

Une fois le programme défini celui-ci peut-être activé comme suit :

Étape 1 : Appuyez 3s sur  pour accéder à la programmation.

Étape 2 : Sélectionnez le programme à configurer à l'aide des touches  et  .

Étape 3 : Restez appuyé sur  jusqu'à ce que le voyant ON/OFF s'affiche ou disparaisse.

Étape 4 : Appuyez sur  pour revenir à l'écran principal.

Les voyants ON/OFF indiquent un programme actif.



4. Utilisation

FR

4.6 Forcer le dégivrage de la pompe



Maintenir  et  3 secondes pour forcer le dégivrage de la pompe, le symbole  clignote.

4.7 Activer / Désactiver les LED

Maintenir  et  3 secondes pour activer ou désactiver les LED en facade. Les LED se réactivent automatiquement après une coupure électrique.

4.8 Activer WiFi



Maintenir  et  3 secondes pour activer le WiFi, le symbole  clignote.

1. Téléchargement & Installation de l'application «Smart Life»

À propos de l'application Smart Life :

Le contrôle à distance de votre pompe à chaleur nécessite la création d'un compte «Smart Life».

L'application «Smart Life» permet de contrôler à distance vos appareils ménagers, où que vous soyez. Vous pouvez ajouter et contrôler plusieurs appareils à la fois.

- Également compatible avec Amazon Echo et Google Home (en fonction des pays).
- Vous pouvez partager avec d'autres comptes «Smart Life» les appareils que vous avez paramétrés.
- Recevoir en temps réel des alertes de fonctionnement.
- Créer des scénarios avec plusieurs appareils, en fonction des données météo de l'application (géolocalisation indispensable).

Pour plus d'informations, rendez-vous dans la rubrique «Aide» de l'application «Smart Life»

L'application et les services «Smart Life» sont fournis par la société Hangzhou Tuya Technology. La société Poolstar, propriétaire et distributeur de la marque Poolex, ne pourra être tenu responsable du fonctionnement de l'application «Smart Life». La société Poolstar n'a aucune visibilité sur votre compte «Smart Life».

iOS :

Scannez ou recherchez «Smart Life» sur l'App Store afin de télécharger l'application :



Android :

Scannez ou recherchez «Smart Life» sur Google Play afin de télécharger l'application :



Nécessite iOS 9.0 ou une version ultérieure. Compatible avec l'iPhone, l'iPad et l'iPod touch

Nécessite Android 4.1 ou une version ultérieure.

4. Utilisation

2. Paramétrage de l'application



ATTENTION : Avant de commencer, assurez vous d'avoir bien téléchargé l'application «Smart Life», d'être connecté à votre réseau WiFi local et que votre pompe à chaleur est alimentée électriquement et en fonction.

Le contrôle à distance de votre pompe à chaleur nécessite la création d'un compte «Smart Life». Si vous avez déjà un compte «Smart Life», veuillez-vous connecter et passer directement à l'étape 3.

Étape 1 : Appuyez sur «Créer un nouveau compte» puis sélectionnez votre mode d'enregistrement «Email» ou «Téléphone», un code de vérification vous sera envoyé.

Saisissez votre adresse email ou votre numéro de téléphone puis cliquez sur «Obtenir le code de vérification».

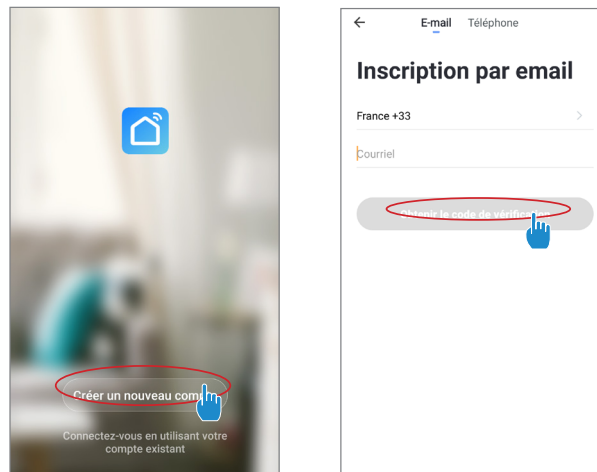

Étape 2 : Saisissez le code de vérification reçu par email ou par téléphone afin de valider votre compte.

Félicitations, vous faites maintenant partie de la communauté «Smart Life».

Étape 3 (conseillé) : Ajoutez une pièce en appuyant sur «...», puis appuyez sur «Ajouter une pièce», saisissez maintenant le nom de la pièce à ajouter («Piscine» par exemple), puis appuyez sur «Terminé».

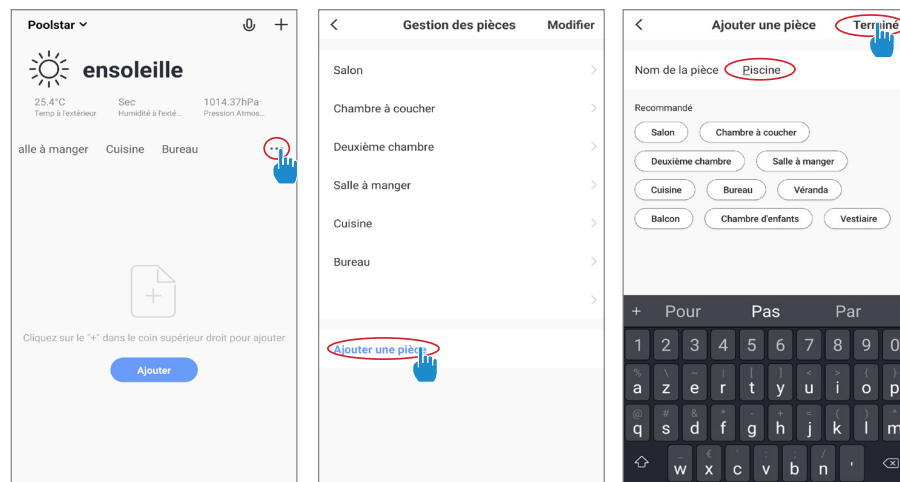

4. Utilisation

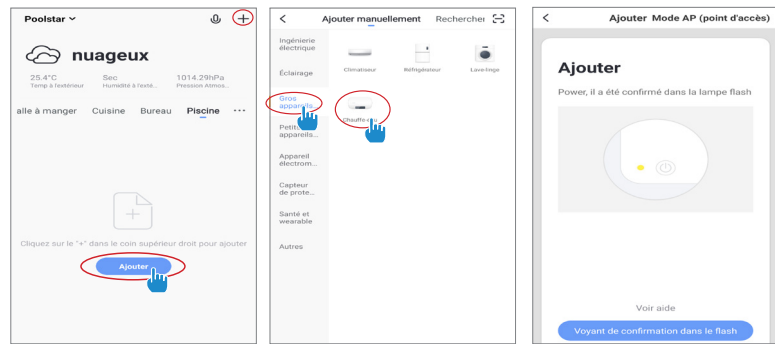

Étape 4 : Ajoutez maintenant un appareil à votre pièce «Piscine» :

Appuyez sur «Ajouter», ou sur le «+» puis «Gros appareils...» puis «Chauffe-eau», à ce stade, laissez votre smartphone sur l'écran «Ajouter» et passez à l'étape d'appairage du boîtier de commande.



Étape 5 : Activez le mode appairage sur votre pompe à chaleur selon la procédure suivante :

La procédure dépend du modèle de votre boîtier de commande :

Maintenir  et  3 secondes pour activer le WiFi, le symbole  clignote.

Note : Le clignotement s'arrête lorsque le boîtier est connecté au WiFi

Étape 6 : Activez maintenant l'appairage.

Choisissez le réseau WiFi à utiliser, saisissez le mot de passe et appuyez sur «Confirmer».



ATTENTION L'application «Smart Life» ne supporte que les réseaux WiFi 2.4GHz.

Si votre réseau WiFi utilise la fréquence 5GHz, rendez-vous dans l'interface de votre réseau WiFi domestique pour créer un second réseau WiFi 2,4GHz (disponible pour la plu part des Box Internet, routeurs et point d'accès WiFi).

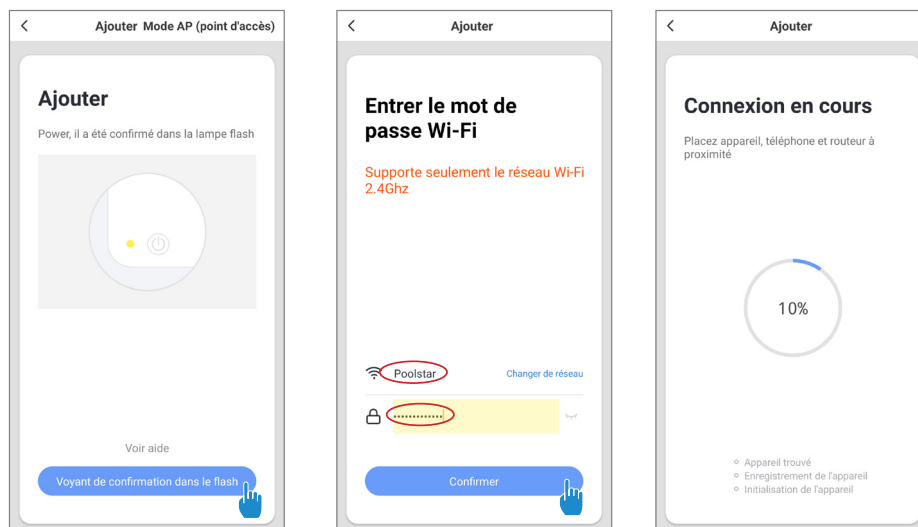

4. Utilisation

Étape 7 : L'appairage réussi, vous pouvez renommer votre pompe à chaleur Poolex puis appuyez sur «Terminé».
Félicitation, votre pompe à chaleur est maintenant pilotable depuis votre smartphone.

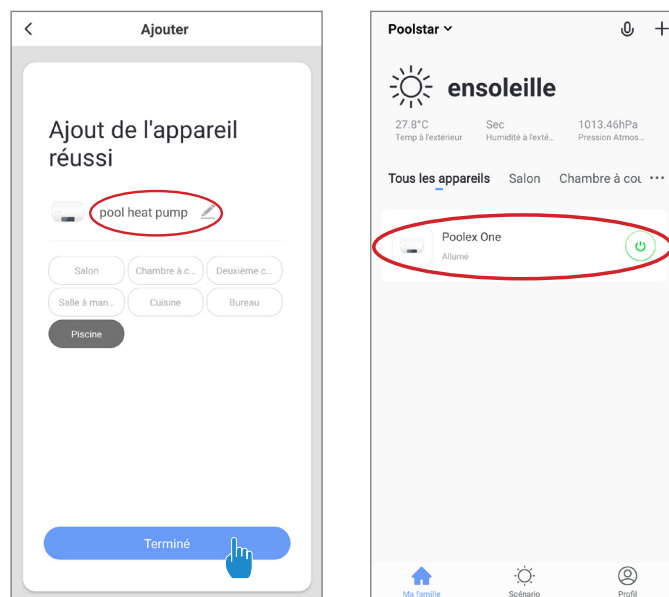

3. Pilotage

Présentation de l'interface utilisateur

- 1 Température actuelle du bassin
- 2 Température de consigne
- 3 Mode de fonctionnement actuel
- 4 Allumer / éteindre la Pompe à chaleur
- 5 Changer la température
- 6 Changer de mode de fonctionnement
- 7 Paramétrage des plages de fonctionnement

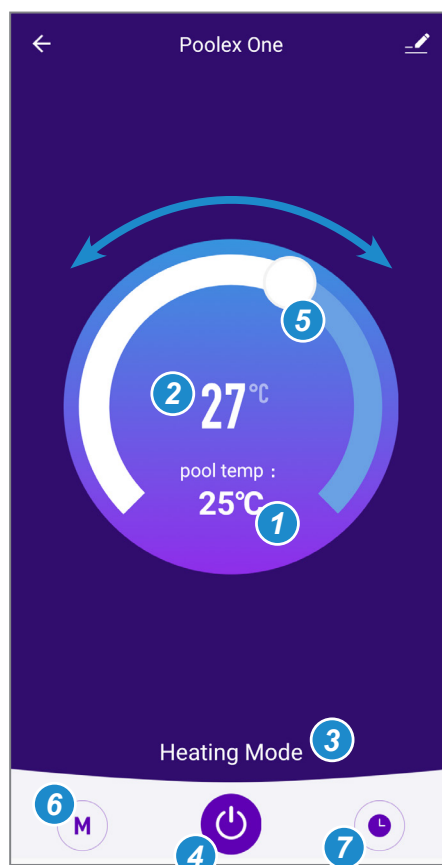

4. Utilisation

Configurer les plages de fonctionnement de la pompe à chaleur

Étape 1 : Créez une programmation horaire, choisissez l'heure, le ou les jours de la semaine concernés, et l'action (allumer ou éteindre), puis sauvegarder.

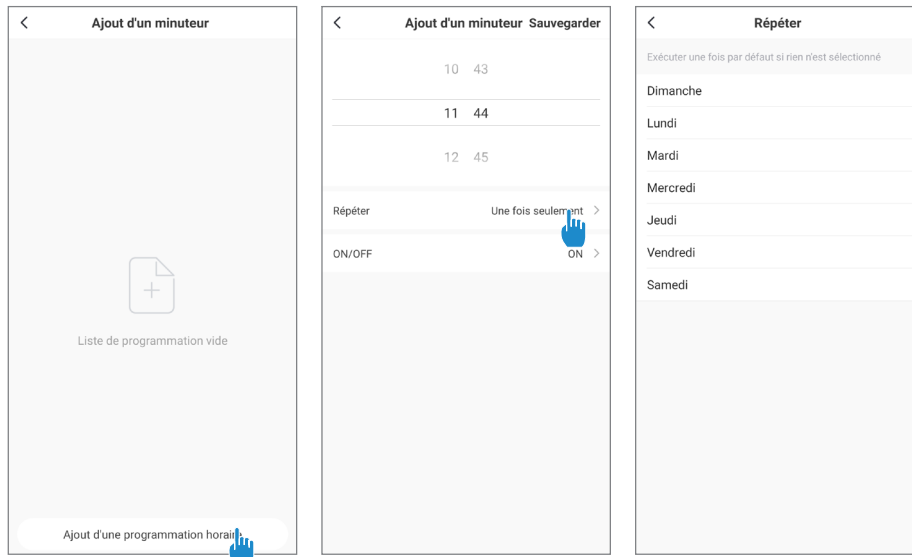

Étape 2 : Pour supprimer une plage horaire, appuyez longtemps sur cette dernière.

Choix des modes de fonctionnement

Cas d'une pompe à chaleur On/Off :

Vous pouvez choisir entre le Mode Automatique (Auto), Chauffage (Heating) ou Refroidissement (Cooling)

Cas d'une pompe à chaleur Inverter :

Vous pouvez choisir entre les modes Inverter Chauffage (Heating), Refroidissement (Cooling), Eco (Silent) ou le mode On/Off (Manual Frequency)

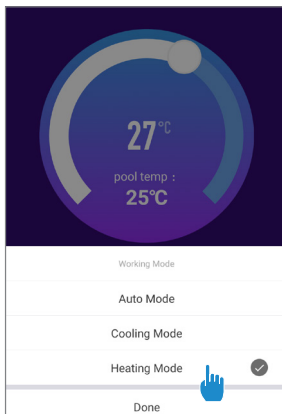

Modes disponibles

Automatique
Refroidissement
Chauffage

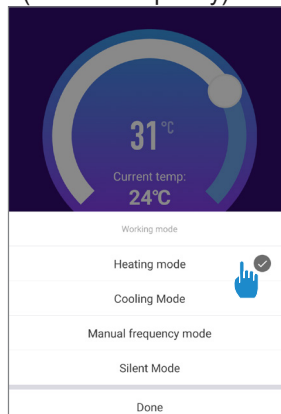

Modes disponibles

Chauffage Inverter
Refroidissement Inverter
On/Off (FIX)
Eco Inverter

4. Utilisation

4.9 Valeurs d'état

Les paramètres du système peuvent être vérifiés au moyen de la télécommande en suivant les étapes suivantes

Étape 1 : Restez appuyé sur  jusqu'à entrer en mode de vérification des paramètres.

Étape 2 : Appuyez sur  et  pour vérifiez les valeurs d'état.

Étape 3 : Appuyez sur  pour revenir à l'écran principal.

Tableau des valeurs d'état

N°	Description	Valeurs
01	Température d'entrée d'eau	-30~99°C
02	Température de sortie d'eau	-30~99°C
03	Température ambiante	-30~99°C
04	Température de sortie d'air	0~125°C
05	Température d'entrée d'air	-30~99°C
06	Température externe de l'évaporateur	-30~99°C
07	Température interne de l'évaporateur	-30~99°C
08	État de la vanne	
09	Réservé	
10	Courant d'alimentation du compresseur (A)	
11	Température du PCB (°C)	
12	Courant d'alimentation du ventilateur (A)	
13	Frequence du compresseur (Hz)	
14	Courant d'alimentation du PCB (A)	
15	Vitesse du ventilateur (RPS)	0~2500, Real=display value*2

4. Utilisation

4.10 Paramètres avancées des valeurs d'état



FR

 **ATTENTION** : Cette opération sert à faciliter l'entretien et les réparations futures.
Seul un professionnel expérimenté est habilité à modifier les paramètres par défaut.

 **ATTENTION** : Toute modification des paramètres réservés entraîne automatiquement l'annulation de la garantie.

Les paramètres du système peuvent être ajustés au moyen de la télécommande en suivant les étapes suivantes

Étape 1 : Restez appuyé 3 secondes sur  jusqu'à entrer en mode de vérification des paramètres.

Étape 2 : Appuyez sur  et  pour vérifier les valeurs d'état configurées.

Étape 3 : Appuyez sur  pour modifier le paramètre, la valeur clignote.

Étape 4 : Appuyez sur  et  pour changer la valeur.

Étape 5 : Appuyez sur  pour valider la modification.

Étape 6 : Appuyez sur  pour revenir à l'écran principal.

Sans aucune intervention pendant 10s, le retour à l'écran principal se fait automatiquement.

4. Utilisation

Tableau des paramètres avancés des valeurs d'état

N°	Description	Plage de valeurs	Paramètre d'usine	Commentaire
01*	Réglage de l'écart de température avant redémarrage	1~18°C	1°C	Réglable
02	Réservé - Ne pas modifier			Réservé
03	Réservé - Ne pas modifier			Réservé
04	Réglage de la température de refroidissement	8~28°C	27°C	Réglable
05	Réglage de la température de chauffe	15~40°C	27°C	Réglable
06	Réservé - Ne pas modifier			Réservé
07	Réservé - Ne pas modifier			Réservé
08	Réservé - Ne pas modifier			Réservé
09	Réglage du coeff. de compensation de la sonde de temp. d'entrée d'eau	-5~15°C	0°C	Réglable
10	Réservé - Ne pas modifier			Réservé
11	Temps d'auto-activation avant le début du dégivrage	20~90 min	45 min	Réglable
12	Température d'activation du dégivrage	-15~1°C	-3°C	Réglable
13	Durée maximale du dégivrage	5~20 min	8 min	Réglable
14	Température de désactivation du dégivrage	1~40°C	20°C	Réglable
15	Réservé - Ne pas modifier			Réservé
16	Réservé - Ne pas modifier			Réservé
17	Temps d'action de la vanne d'expansion	20~90s	45s	Réglable
18	Réservé - Ne pas modifier			Réservé
19	Réservé - Ne pas modifier			Réservé
20	Réservé - Ne pas modifier			Réservé
21	Ouverture minimale de la vanne d'expansion	50~150	66	Réglable
22	Réservé - Ne pas modifier			Réservé
23	Réservé - Ne pas modifier			Réservé
24	Réservé - Ne pas modifier			Réservé
25	Réservé - Ne pas modifier			Réservé
26	Réservé - Ne pas modifier			Réservé
27	Réservé - Ne pas modifier			Réservé
28**	Mode d'asservissement de la pompe de filtration	0=arrêt quand la température de consigne est atteinte / 1= fonctionne même après avoir atteint la température de consigne	1	Réglable
29	Température d'eau maximum en mode chauffage	25~40°C	40	Réglable

* Le paramètre 01 permet de modifier l'intervalle de degré perdu par rapport à la température demandée, afin que la pompe à chaleur se remette en marche. Exemple : Si la valeur du paramètre 01 est de 3°C, après avoir atteint la température demandée (ex : 27°C), la pompe à chaleur se remettra en marche lorsque la température du bassin baissera à 24°C (27 - 3).

** Paramètre 28 : Mode d'asservissement de la pompe de circulation

Lorsque vous mettez en marche votre PAC, la pompe de circulation se met en marche puis 1 minute plus tard, le compresseur de la PAC s'active. Lorsque la PAC s'arrête de fonctionner, son compresseur et son ventilateur se coupent, puis au bout de 30 secondes, la pompe de circulation s'arrête. Pendant un cycle de dégivrage, la pompe de circulation continuera de fonctionner quel que soit le mode choisi.

Mode 1 : En choisissant ce mode, la PAC mettra automatiquement la pompe de circulation en marche continue. Une fois la pompe de circulation en marche, la PAC se mettra en marche 1 minute plus tard. Ensuite, lorsque la température de consigne sera atteinte, la PAC arrêtera sa fonction mais n'arrêtera pas la pompe de circulation afin que celle-ci assure une circulation d'eau constante dans votre PAC.

Mode 0 : Ce mode a été conçu pour maintenir la filtration de votre piscine sans utiliser le programmateur de plage horaire. Lorsque la température de consigne sera atteinte, la PAC se mettra en veille, puis au bout de 30 secondes, la pompe de circulation s'arrêtera. Ensuite la pompe de circulation sera réactivée en mode spécial : 2 minutes de marche, 15 minutes d'arrêt, conservant ainsi une filtration régulière de votre bassin.

Un capteur de température, étant placée dans le compartiment de l'échangeur, ce mode permet à votre PAC d'actualiser la température réelle de votre bassin toutes les 15 minutes. Ce mode est donc conseillé. Ce n'est que lorsque la température du bassin baissera de 3°C par rapport à la température de consigne, que la pompe de filtration et la PAC reprendront leur mode de fonctionnement normal. (Ce mode est conseillé pour un branchement direct permettant un départ différé de la pompe de circulation et de la PAC sans passer par la minuterie la pompe de circulation).

5. Mise en service

5.1 Mise en service

FR

Conditions d'utilisation

Pour que la pompe à chaleur fonctionne normalement, la température ambiante de l'air doit être comprise entre -10°C et 43°C.

Consignes préalables

Avant la mise en service de la pompe à chaleur, veuillez :

- ✓ Vérifiez que l'appareil est bien fixé et stable.
- ✓ Vérifiez que le manomètre indique bien une pression supérieure à 80 psi.
- ✓ Vérifiez la bonne tenue des câbles électriques sur leurs bornes de raccordement.
- ✓ Contrôlez le raccordement à la terre.
- ✓ Vérifiez que les raccords hydrauliques sont correctement serrés, et qu'il n'y ait pas de fuite d'eau.
- ✓ Vérifiez que l'eau circule bien dans la pompe à chaleur et que le débit est suffisant.
- ✓ Retirez tout objet inutile ou outil autour de l'appareil.

Mise en service

1. Enclenchez la protection d'alimentation électrique de l'appareil (interrupteur différentiel et disjoncteur).
2. Activer la pompe de circulation si celle-ci n'est pas asservie.
3. Vérifiez l'ouverture du By-Pass et des vannes de réglage.
4. Activez la pompe à chaleur.
5. Réglez l'horloge de la télécommande.
6. Sélectionnez la température souhaitée en utilisant l'un des modes de la télécommande.
7. Le compresseur de la pompe à chaleur s'activera au bout de quelques instants.

Voilà il ne reste plus qu'à attendre que la température souhaitée soit atteinte.



ATTENTION : Dans des conditions normales, une pompe à chaleur adaptée permet de réchauffer l'eau du bassin de 1°C à 2°C par jour. Il est donc tout à fait normal de ne pas ressentir une différence de température en sortie de circuit lorsque la pompe à chaleur fonctionne. Un bassin chauffé doit être couvert pour éviter toute déperdition de chaleur.

5.2 Asservissement d'une pompe de circulation

Si vous avez raccordé une pompe de circulation aux bornes P1 et P2, celle-ci est automatiquement alimentée lorsque la pompe à chaleur fonctionne.

5. Mise en service

5.3 Utilisation du manomètre

Le manomètre permet de contrôler la pression du fluide frigorigène contenu dans la pompe à chaleur. Les valeurs qu'il indique, peuvent être très différentes selon le climat, la température et la pression atmosphérique.

Lorsque la pompe à chaleur est en marche :

L'aiguille du manomètre indique la pression du fluide frigorigène.

Plage d'utilisation moyenne entre 250 et 450 PSI selon la température ambiante et la pression atmosphérique.

Lorsque la pompe à chaleur est à l'arrêt :

L'aiguille indique la même valeur que la température ambiante (à quelques degrés près) et la pression atmosphérique correspondante (entre 150 à 350 PSI maximum).

Après une longue période d'inutilisation :

Vérifiez le manomètre avant de remettre la pompe à chaleur en marche. Celui-ci doit afficher au moins 80 PSI.

Si la pression du manomètre devient trop basse, la pompe à chaleur indiquera un message d'erreur et se mettra automatiquement en sécurité.

Cela signifie qu'une fuite de fluide frigorigène s'est produite et que vous devez faire appel à un technicien qualifié pour sa recharge.

5.4 Protection antigel



ATTENTION : Pour que le programme antigel fonctionne la pompe à chaleur doit être alimentée et la pompe de circulation doit être active. En cas d'asservissement de la pompe de circulation par la pompe à chaleur, celle-ci sera automatiquement activée.

Lorsque la pompe à chaleur est en veille, le système surveille la température ambiante et la température de l'eau afin d'activer le programme antigel si nécessaire.

Le programme antigel s'active automatiquement lorsque la température ambiante ou la température de l'eau est inférieure à 2°C et lorsque la pompe à chaleur est arrêtée depuis plus de 120 minutes.

Lorsque le programme antigel est actif, la pompe à chaleur active son compresseur et la pompe de circulation afin de réchauffer l'eau et ce jusqu'à ce que la température de l'eau soit supérieure à 2°C.

La pompe à chaleur sort automatiquement du mode antigel lorsque la température ambiante est supérieure ou égale à 2°C ou lorsque l'utilisateur active la pompe à chaleur

6. Maintenance et entretien

6.1 Maintenance et entretien

FR

ATTENTION : Avant d'entreprendre des travaux de maintenance sur l'appareil, assurez-vous d'avoir coupé l'alimentation électrique.

Nettoyage

Le boîtier de la pompe à chaleur doit être nettoyé avec un chiffon humide. L'utilisation de détergents ou d'autres produits ménagers pourraient dégrader la surface du boîtier et en altérer ses propriétés.

L'évaporateur à l'arrière de la pompe à chaleur peut être nettoyé avec précautions à l'aide d'un aspirateur à brosse souple.

Maintenance annuelle

Les opérations suivantes doivent être exécutées par une personne qualifiée au moins une fois par an.

- ✓ Effectuer les contrôles de sécurité.
- ✓ Vérifier la bonne tenue des câbles électriques.
- ✓ Vérifier le raccordement des masses à la terre.
- ✓ Contrôler l'état du manomètre et la présence de fluide frigorigène

6.2 Hivernage

En basse saison, lorsque la température ambiante est inférieure à 3°C, une pompe à chaleur arrêtée doit être hiverner pour éviter tout dommage causé par le gel.

Hivernage en 4 étapes

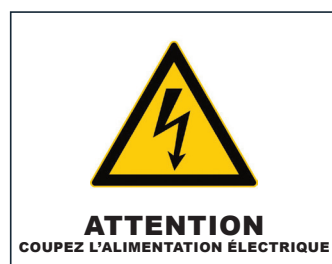

Étape 1
Coupez l'alimentation de la pompe à chaleur.

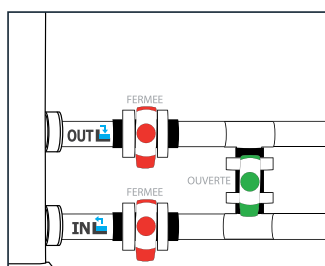

Étape 2
Ouvrez la vanne By-Pass. Fermez les vannes d'entrée et de sortie.

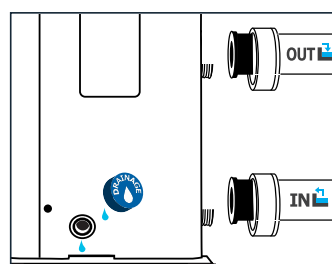

Étape 3
Dévissez le bouchon de vidange et les conduits d'eau afin d'évacuer toute l'eau contenue dans la pompe à chaleur.

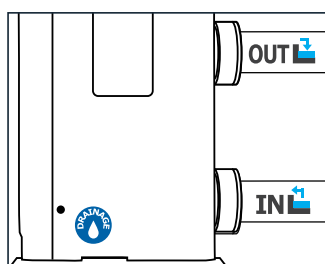

Étape 4
Revissez le bouchon de vidange et les conduits ou obstruez-les à l'aide de chiffons afin d'éviter à tout corps étranger de pénétrer dans la tuyauterie. Enfin recouvrez la pompe de sa housse d'hivernage.

ATTENTION Si une pompe de circulation est asservie à la pompe à chaleur, veuillez également la vidanger.

7. Dépannage



ATTENTION : Dans des conditions normales, une pompe à chaleur adaptée permet de réchauffer l'eau du bassin de 1°C à 2°C par jour. Il est donc tout à fait normal de ne pas ressentir une différence de température en sortie de circuit lorsque la pompe à chaleur fonctionne. Un bassin chauffé doit être couvert pour éviter toute déperdition de chaleur.

7.1 Pannes et anomalies

En cas de problème, l'écran de la pompe à chaleur affiche le symbole **ERROR** ainsi qu'un code d'anomalie à la place des indications de température. Veuillez vous référer au tableau ci-contre pour trouver les causes possibles d'une anomalie et les actions à prévoir.

Exemples de code erreur :

Code erreur E05



7. Dépannage

7.2 Liste des anomalies

Code	Anomalies	Causes possibles	Actions
03	Dysfonctionnement détecteur de débit	Pas assez d'eau dans l'échangeur	Vérifiez la bonne circulation de l'eau dans la pompe à chaleur, et l'ouverture des vannes entrée/sortie du By Pass
		Capteur débranché ou défectueux	Reconnectez ou remplacez le capteur
04	Protection antigel	La protection s'enclenche lorsque la température ambiante est trop faible et que l'appareil est en veille	Aucune intervention n'est nécessaire
05	Protection haute pression	Débit d'eau insuffisant	Vérifiez la bonne circulation de l'eau dans la pompe à chaleur, et l'ouverture des vannes entrée/sortie du By Pass
		Surcharge en fluide frigorigène	Réajustez la charge en fluide frigorigène
		Vanne 4 voies défectueuse	Remplacez la vanne 4 voies
		Pressostat haute pression déconnecté ou défectueux	Reconnectez ou remplacez le pressostat
06	Protection basse pression	fluide frigorigène insuffisant	Réajustez la charge en fluide frigorigène
		Vanne 4 voies défectueuse	Remplacez la vanne 4 voies
		Pressostat basse pression déconnecté ou défectueux	Reconnectez ou remplacez le pressostat
09	Problème de connexion entre la carte électronique et la télécommande filaire	Mauvaise connexion	Vérifiez les câbles de connexion entre la télécommande et la carte électronique
		Télécommande filaire défectueuse	Remplacez la télécommande
		Carte électronique défectueuse	Remplacez la carte électronique
10	Problème de connexion entre la carte électronique et le module inverter	Mauvaise connexion	Vérifiez les câbles de connexion entre le module inverter et la carte électronique
		Module inverter défectueux	Remplacez le module inverter
		Carte électronique défectueuse	Remplacez la carte électronique
12	Température de l'air évacuée trop élevée	Manque en fluide frigorigène	Réajustez la charge en fluide frigorigène
13	Température extérieure trop basse	La température ambiante est trop basse	Vérifiez la température ambiante
		Capteur de température ambiante débranché ou défectueux	Reconnectez ou remplacez le capteur
15	Dysfonctionnement du capteur de température d'entrée d'eau	Capteur débranché ou défectueux	Reconnectez ou remplacez le capteur
16	Dysfonctionnement du capteur de l'évaporateur	Capteur débranché ou défectueux	Reconnectez ou remplacez le capteur
18	Dysfonctionnement du capteur de température de sortie d'air	Capteur débranché ou défectueux	Reconnectez ou remplacez le capteur
20	Protection du module inverter	Consulter le détail en annexes	
21	Dysfonctionnement du capteur de température ambiante	Capteur débranché ou défectueux	Reconnectez ou remplacez le capteur
23	Température de l'eau trop basse à la sortie pour le mode refroidissement	Débit d'eau insuffisant	Vérifiez la bonne circulation de l'eau dans la pompe à chaleur, et l'ouverture des vannes entrée/sortie du By Pass
27	Dysfonctionnement du capteur de température de sortie d'eau	Capteur débranché ou défectueux	Reconnectez ou remplacez le capteur
29	Dysfonctionnement du capteur de température d'entrée d'air	Capteur débranché ou défectueux	Reconnectez ou remplacez le capteur
32	Température de l'eau trop élevée à la sortie pour le mode chauffage	Débit d'eau insuffisant	Vérifiez la bonne circulation de l'eau dans la pompe à chaleur, et l'ouverture des vannes entrée/sortie du By Pass
33	Température de l'évaporateur trop élevé (>60°C) pour le mode refroidissement	Le ventilateur ne fonctionne pas ou les entrées/sorties d'air sont bloquées	Vérifiez le bon fonctionnement du ventilateur
		Surcharge en fluide frigorigène	Réajustez la charge en fluide frigorigène
34	Écart trop important entre la température d'eau d'entrée et la température d'eau de sortie	Débit d'eau trop faible	Vérifiez la bonne circulation de l'eau dans la pompe à chaleur, et l'ouverture des vannes entrée/sortie du By Pass
		Capteur débranché ou défectueux	Reconnectez ou remplacez le capteur
42	Dysfonctionnement du capteur de température de d'échangeur	Capteur débranché ou défectueux	Reconnectez ou remplacez le capteur
46	Dysfonctionnement du ventilateur	Mauvaise connexion	Reconnecter le ventilateur
		Le moteur du ventilateur est défectueux	Remplacer le moteur

FR

8. Recyclage

8.1 Recyclage de la pompe à chaleur

Votre appareil est en fin de vie et vous souhaitez vous en débarrasser ou le remplacer. Ne le jetez pas à la poubelle.

Une pompe à chaleur doit faire l'objet d'une collecte sélective en vue de sa réutilisation, de son recyclage ou de sa revalorisation. Elle contient des substances potentiellement dangereuses pour l'environnement, lors de son recyclage celles-ci seront éliminées ou neutralisées.

TROIS SOLUTIONS S'OFFRENT À VOUS :



9. Garantie

9.1 Conditions générales de garantie

FR

La société Poolstar garantit au propriétaire d'origine les défauts matériels et les défauts de fabrication de la pompe à chaleur Poolex Platinum Mini pendant une période de trois (3) ans.

Le compresseur est garanti pendant une période de cinq (5) ans

L'échangeur à tube en titane est garanti quinze (15) ans contre la corrosion chimique, sauf dommage dû au gel.

Les autres composants du condenseur sont sous garantie pendant Trois (3) ans.

La date d'entrée en vigueur de la garantie est la date de première facturation.

La garantie ne s'applique pas dans les cas suivants :

- Dysfonctionnement ou dommage dérivant d'une installation, d'une utilisation ou d'une réparation non conforme aux consignes de sécurité.
- Dysfonctionnement ou dommage dérivant d'un milieu chimique impropre de la piscine.
- Dysfonctionnement ou dommage dérivant de conditions impropres à la destination d'usage de l'appareil.
- Dommage dérivant d'une négligence, d'un accident ou de cas de force majeure.
- Dysfonctionnement ou dommage dérivant de l'utilisation d'accessoires non autorisés.

Les réparations prises en charges pendant la période de garantie doivent être approuvées avant leur réalisation et confiées à un technicien agréé. La garantie est caduque en cas de réparation de l'appareil par une personne non autorisée par la société Poolstar.

Les pièces garanties seront remplacées ou réparées à la discrétion de Poolstar. Les pièces défectueuses doivent être retournées dans nos ateliers pendant la période de garantie pour être prises en charge. La garantie ne couvre pas les frais de main d'oeuvre ou de remplacement non autorisés. Le retour de la pièce défectueuse n'est pas pris en charge par la garantie.

Madame, Monsieur,

**Merci de consacrer quelques minutes à remplir un bon de garantie
que vous trouverez sur notre site Internet :**

<http://support.poolex.fr/>

Nous vous remercions de votre confiance
et vous souhaitons une excellente baignade.

Vos coordonnées pourront être traitées conformément à la Loi Informatique et Liberté
du 6 janvier 1978 et ne seront divulguées à quiconque.

ATTENTION :

La garantie contractuelle ne pourra être validée auprès de l'installateur ou de Poolstar qu'à la condition d'avoir enregistré votre produit sur notre site Internet.

10. Annexes

10.1 Schémas de câblage

Poolux Platinum Mini 5

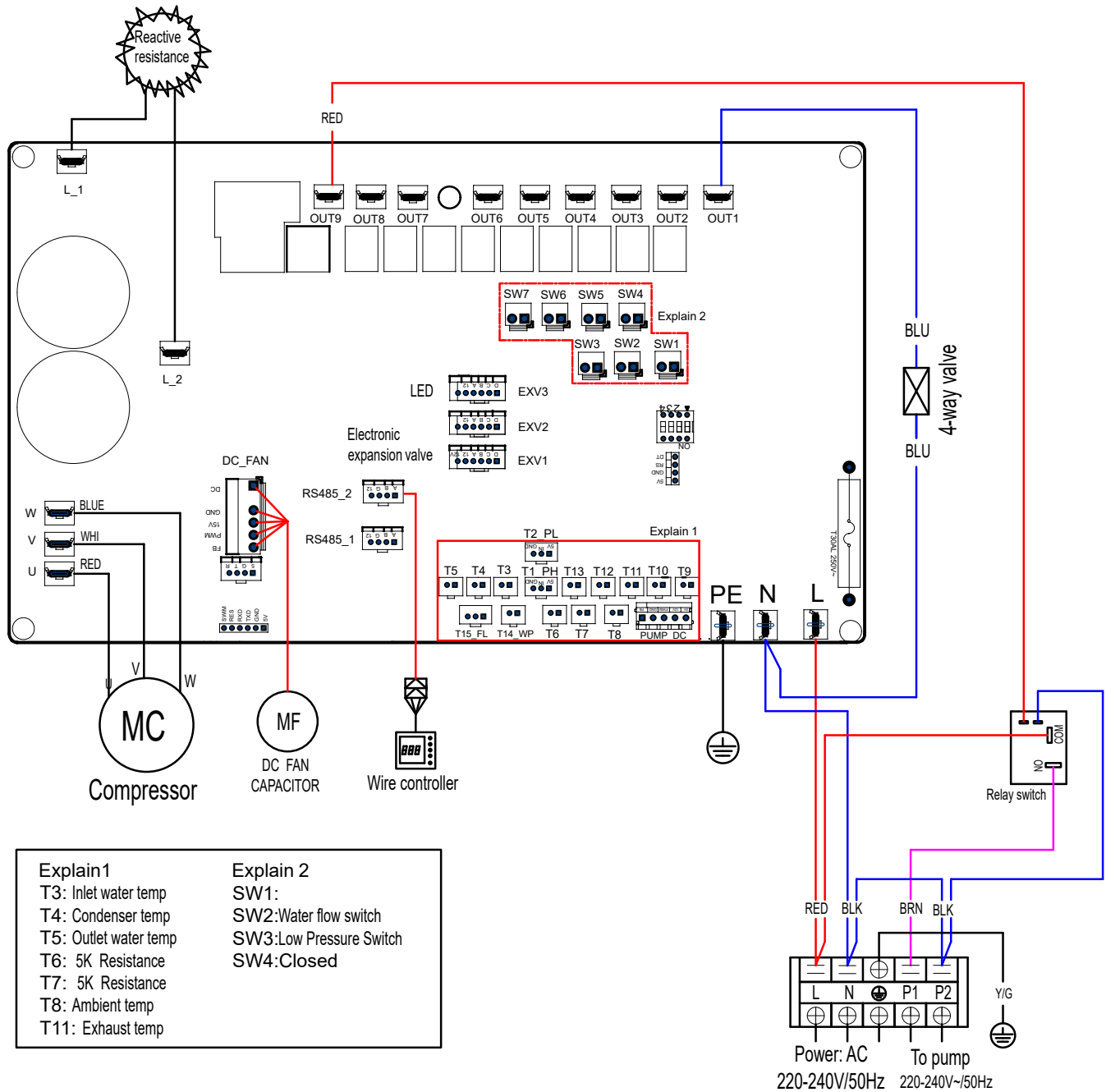

10. Annexes

Poolex Platinum Mini 7

FR

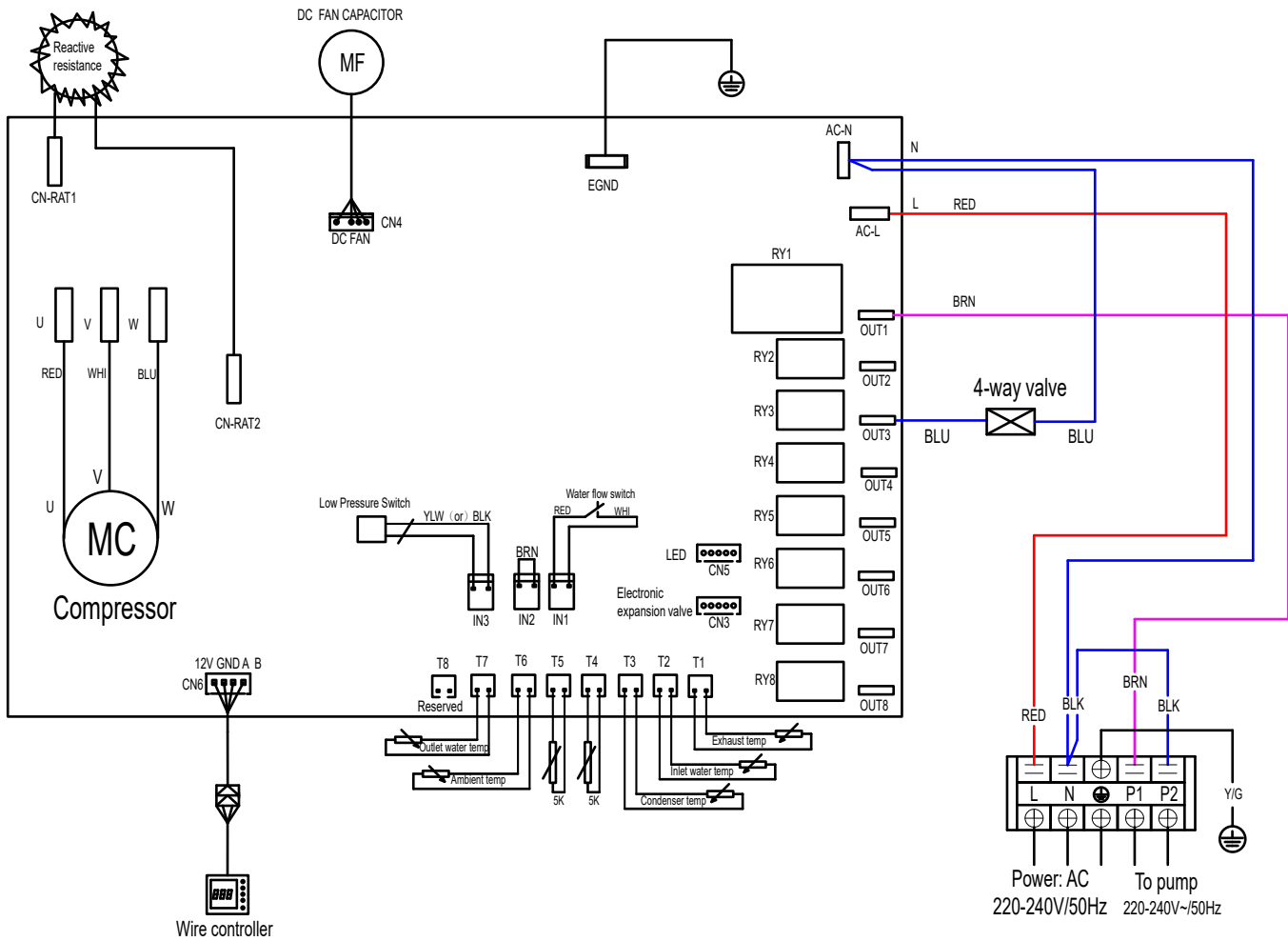

10.2 Erreur 20

Code	Anomalies	Causes possibles	Actions
1	IPM excessive current	IPM module failure	Replace the inverter module
2	Compressor failure	Compressor failure	Replace the compressor
4	Reserved	--	--
8	Compressor lack of phase	The wire for the compressor break/bad connection	Check the wire connection of the compressor
1b	DC bus voltage too low	Input voltage too low/PFC module failure	Check input voltage/replace module
32	DC bus voltage too high	Input voltage too high/PFC module failure	Replace the inverter module
64	Temp of radiating fin too high	Fan motor failure/Air duct blockage	Check fan motor/air duct
128	Temp of radiating fin failure	Radiating fin temp sensor short circuit or open circuit failure	Replace the inverter module
257	Connection failure	Inverter module doesn't receive the command of PCB	Check the connection between the module and PCB
258	AC input lack of phase	Input lack of phase	Check the wire connection
260	AC input voltage to high	Input three-phase unbalance	Check input the 3-phase voltage
264	AC input voltage too low	Input voltage too low	Check input voltage
272	High pressure failure	Compressor pressure too high (reserved)	--
288	IPM temp too high	Fan motor failure/Air duct blockage	Check fan motor/air duct
320	Compressor current too high	The current of the compressor wiring too high/ Driver and compressor do not match	Replace the inverter module
384	Reserved	--	--

Warning



This heat pump contains a flammable refrigerant R32.

Any intervention on the refrigerant circuit is prohibited without a valid authorization.

Before working on the refrigerant circuit, the following precautions are necessary for safe work.

1. Work procedure

The work must be carried out according to a controlled procedure, in order to minimize the risk of presence of flammable gases or vapors during the execution of the works.

2. General work area

All persons in the area must be informed of the nature of the work in progress. Avoid working in a confined area. The area around the work area should be divided, secured and special attention should be paid to nearby sources of flame or heat.

3. Verification of the presence of refrigerant

The area should be checked with a suitable refrigerant detector before and during work to ensure that there is no potentially flammable gas. Make sure that the leak detection equipment used is suitable for flammable refrigerants, ie it does not produce sparks, is properly sealed or has internal safety.

4. Presence of fire extinguisher

If hot work is to be performed on the refrigeration equipment or any associated part, appropriate fire extinguishing equipment must be available. Install a dry powder or CO2 fire extinguisher near the work area.

5. No source of flame, heat or spark

It is totally forbidden to use a source of heat, flame or spark in the direct vicinity of one or more parts or pipes containing or having contained a flammable refrigerant. All sources of ignition, including smoking, must be sufficiently far from the place of installation, repair, removal and disposal, during which time a flammable refrigerant may be released into the surrounding area. Before starting work, the environment of the equipment should be checked to ensure that there is no risk of flammability. «No smoking» signs must be posted.

6. Ventilated area

Make sure the area is in the open air or is properly ventilated before working on the system or performing hot work. Some ventilation must be maintained during the duration of the work.

7. Controls of refrigeration equipment

When electrical components are replaced, they must be suitable for the intended purpose and the appropriate specifications. Only the parts of the manufacturer can be used. If in doubt, consult the technical service of the manufacturer.

The following controls should be applied to installations using flammable refrigerants:

- *The size of the load is in accordance with the size of the room in which the rooms containing the refrigerant are installed;*
- *Ventilation and air vents work properly and are not obstructed;*
- *If an indirect refrigeration circuit is used, the secondary circuit must also be checked.*
- *The marking on the equipment remains visible and legible. Illegible marks and signs must be corrected;*
- *Refrigeration pipes or components are installed in a position where they are unlikely to be exposed to a substance that could corrode components containing refrigerant*

8. Verification of electrical appliances

Repair and maintenance of electrical components must include initial safety checks and component inspection procedures. If there is a defect that could compromise safety, no power supply should be connected to the circuit until the problem is resolved.

Initial security checks must include:

- *That the capacitors are discharged: this must be done in a safe way to avoid the possibility of sparks;*
- *No electrical components or wiring are exposed during loading, recovery or purging of the refrigerant gas system;*
- *There is continuity of grounding.*

Thank you

Dear Customer,

Thank you for your purchase and for your confidence in our products.

These are the result of many years of research in the field of design and production of heat pumps for swimming pools. Our aim is to provide you with an exceptional high performance quality product.

We have produced this manual with the utmost care so that you get maximum benefit from your Poolex heat pump.

EN

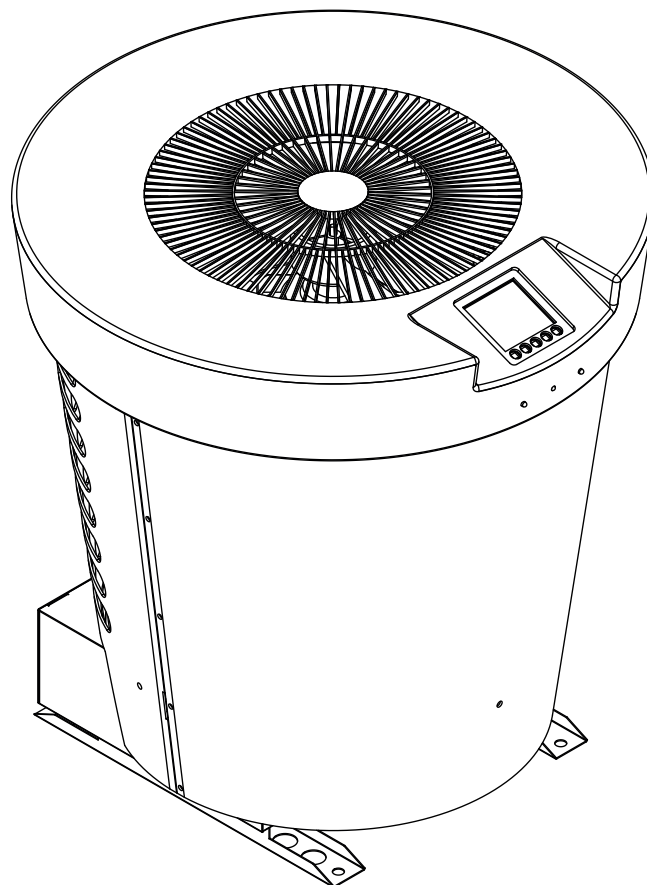



PLEASE READ CAREFULLY.



**These installation instructions are an integral part of the product.
They must be given to the installer and retained by the user.
If the manual is lost, please consult the website:**

www.poolex.fr

The instructions and recommendations contained in this manual should be read carefully and understood since they provide valuable information concerning the heat pump's safe handling and operation. **Keep this manual in an accessible place for easy future reference.**

Installation must be carried out by a qualified professional person in accordance with current regulations and the manufacturer's instructions. An installation error may cause physical injury to persons or animals as well as mechanical damage for which the manufacturer can under no circumstances be held responsible.

After unpacking the heat pump, please check the contents in order to report any damage.

Prior to connecting the heat pump, ensure that the information provided in this manual is compatible with the actual installation conditions and does not exceed the maximum limits authorised for this particular product.

In the event of a defect and/or malfunction of the heat pump, the electricity supply must be disconnected and no attempt made to repair the fault.

Repairs must be undertaken only by an authorised technical service organisation using original replacement parts. Failure to comply with the above-mentioned clauses may have an adverse effect on the heat pump's safe operation.

To guarantee the heat pump's efficiency and satisfactory operation, it is important to ensure its regular maintenance in accordance with the instructions provided.

If the heat pump is sold or transferred, always make sure that all technical documentation is transmitted with the equipment to the new owner.

This heat pump is designed solely for heating a swimming pool. Any other use must be considered as being inappropriate, incorrect or even hazardous.

Any contractual or non-contractual liability of the manufacturer/distributor shall be deemed null and void for damage caused by installation or operational errors, or due to non-compliance with the instructions provided in this manual or with current installation norms applicable to the equipment covered by this document.

Contents

1.	General	6
1.1	General Terms of Delivery	6
1.2	Safety instructions	6
1.3	Water treatment	7
2.	Description	8
2.1	Package contents	8
2.2	General characteristics	8
2.3	Technical specifications	9
2.4	Unit dimensions	10
2.5	Exploded view	11
3.	Installation	12
3.1	Pre-requirements	12
3.2	Location	12
3.3	Installation layout	13
3.4	Connecting the condensation draining kit	13
3.5	Installing the unit on noise-damping supports	13
3.6	Hydraulic connection	14
3.7	Electrical installation	16
3.8	Electrical connection	17
4.	Use	18
4.1	Remote control	18
4.2	Operating mode selector	19
4.3	Setting the clock	20
4.4	Programming Start/Stop	20
4.5	Activating / Deactivating a program	20
4.6	Forced de-icing function	21
4.7	Activating / Deactivating LED	21
4.8	Enable WiFi	21
4.9	Status values	26
4.10	System parameter query	27
5.	Operation	29
5.1	Operation	29
5.2	Servo-control of circulating pump	29
5.3	Using the pressure gauge	30
5.4	Antifreeze protection	30
6.	Maintenance and servicing	31
6.1	Maintenance and servicing	31
6.2	Winter storage	31
7.	Repairs	32
7.1	Breakdowns and faults	32
7.2	Winter storage	33
8.	Recycling	34
8.1	Recycling the heat pump	34
9.	Warranty	35
9.1	General warranty conditions	35
10.	Appendices	36
10.1	Wiring diagrams	36
10.2	Errors 20	37

1. General

1.1 General Terms of Delivery

All equipment, even if shipped 'free of carriage and packing', is dispatched at the consignee's own risk

The person responsible for receiving the equipment must carry out a visual inspection to identify any damage to the heat pump during transport (refrigerant system, body panels, electrical control box, frame). He/she must note down on the carrier's delivery note any remarks concerning damage caused during transport and confirm them to the carrier by registered letter within 48 hours.

The equipment must always be stored and transported vertically on a pallet and in its original packaging. If

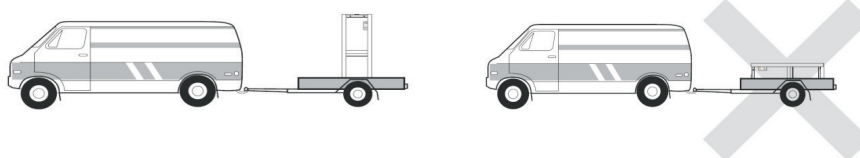

it is stored or transported horizontally, wait at least 24 hours before switching it on.

1.2 Safety instructions

 **WARNING: Please read carefully the safety instructions before using the equipment. The following instructions are essential for safety so please strictly comply with them.**

During installation and servicing

Only a qualified person may undertake installation, start-up, servicing and repairs, in compliance with current standards.

Before operating or undertaking any work on the equipment (installation, commissioning, usage, servicing), the person responsible must be aware of all the instructions in the heat pump's installation manual as well as the technical specifications.

Under no circumstances install the equipment close to a source of heat, combustible materials or a building's air intake.

If installation is not in a location with restricted access, a heat pump protective grille must be fitted.

To avoid severe burns, do not walk on pipework during installation, repairs or maintenance.

To avoid severe burns, prior to any work on the refrigerant system, turn off the heat pump and wait several minutes before placing temperature and pressure sensors.

Check the refrigerant level when servicing the heat pump.

Check that the high and low pressure switches are correctly connected to the refrigerant system and that they turn off the electrical circuit if tripped during the equipment's annual leakage inspection.

Check that there is no trace of corrosion or oil stains around the refrigerant components.

1. General

During use

To avoid serious injuries, never touch the fan when it is operating.

Keep the heat pump out of the reach of children to avoid serious injuries caused by the heat exchanger's blades.

Never start the equipment if there is no water in the pool or if the circulating pump is stopped.

Check the water flow rate every month and clean the filter if necessary.

During cleaning

Switch off the equipment's electricity supply.

Close the water inlet and outlet valves.

Do not insert anything into the air or water intakes or outlets.

Do not rinse the equipment with HP water.

During repairs

Carry out work on the refrigerant system in accordance with current safety regulations.

Brazing should be performed by a qualified welder.

When replacing a defective refrigerant component, use only parts certified by our technical department.

In case of piping replacement, only copper tubing conforming to country standards may be used for troubleshooting.

When pressure-testing to detect leaks:

To avoid the risks of fire or explosion, never use oxygen or dry air.

Use dehydrated nitrogen or a mixture of nitrogen and refrigerant.

The low and high side test pressure must not exceed 42 bar.

1.3 Water treatment

Poolex heat pumps for swimming pools can be used with all types of water treatment systems.

Nevertheless, it is essential that the treatment system (chlorine, pH, bromine and/or salt chlorinator metering pumps) is installed after the heat pump in the hydraulic circuit.

To avoid any deterioration to the heat pump, the water's pH must be maintained between 6.9 and 8.0.

2. Description

2.1 Package contents

- ✓ Heat pump Poolex Platinum Mini
- ✓ 2 hydraulic inlet/outlet connectors (50mm diameter)
- ✓ This installation and user manual
- ✓ Condensation draining kit
- ✓ **Winter storage cover**
- ✓ **4 anti-vibration pads (fastenings not supplied)**

2.2 General characteristics

A Poolex heat pump has the following features:

- ◆ CE certification and complies with the RoHS European directive.
- ◆ High performance with up to 80% energy savings compared to a conventional heating system.
- ◆ Clean, efficient and environmentally friendly R32 refrigerant.
- ◆ Reliable high output leading brand compressor.
- ◆ Wide hydrophilic aluminium evaporator for use at low temperatures.
- ◆ User-friendly intuitive remote control.
- ◆ Heavy duty ABS shell, anti-UV treated and easy to maintain.
- ◆ Designed to be silent.
- ◆ Dual antifreeze system to avoid frost damage:
 - Revolutionary exchanger with patented antifreeze system.
 - A smart monitoring system to preserve the pipework and liner without emptying the pool in winter.

2. Description

2.3 Technical specifications

		Poolux Platinum Mini	
Test conditions		50	70
Air ⁽¹⁾ 26°C Water ⁽²⁾ 26°C INVERTER MODE	Heating power (kW)	7.06~1.39	9.04~1.78
	Consumption (kW)	1.09~0.108	1.40~0.13
	COP (Coeff. of performance)	12.87~6.48	12.90~6.46
Air ⁽¹⁾ 26°C Water ⁽²⁾ 26°C SILENCE MODE	Heating power (kW)	4.23~1.39	5.39~1.78
	Consumption (kW)	0.62~0.108	0.79~0.138
	COP (Coeff. of performance)	12.87~6.82	12.90~6.82
Air ⁽¹⁾ 15°C Water ⁽²⁾ 26°C INVERTER MODE	Heating power (kW)	5.08~1.01	7.02~1.38
	Consumption (kW)	1.12~0.143	1.55~0.196
	COP (Coeff. of performance)	7.06~4.54	7.04~4.53
Air ⁽¹⁾ 15°C Water ⁽²⁾ 26°C SILENCE MODE	Heating power (kW)	3.92~1.01	5.24~1.38
	Consumption (kW)	0.75~0.143	0.99~0.196
	COP (Coeff. of performance)	7.06~5.23	7.04~5.29
Air ⁽¹⁾ 35°C Water ⁽²⁾ 27°C	Cooling capacity (kW)	3.39~1.17	4.79~1.65
	Consumption (kW)	0.991~0.262	1.39~0.371
	Avg. EER (Energy Efficiency Ratio)	4.47~3.42	4.45~3.45
Maximum power (kW)	1,6	2	
Maximum current (A)	6,89	8,61	
Electricity supply	220~240V / 50Hz		
Protection	IPX4		
Heating temperature range	15°C~40°C		
Cooling temperature range	8°C~28°C		
Operating temperature range	-10°C~43°C		
Unit dimensions L x W x H (mm)	640*640*665	640*640*665	
Unit weight (kg)	37	40	
Sound pressure level at 1 m (dBA) ⁽³⁾	36~45	38~46	
Sound pressure level at 10 m (dBA) ⁽³⁾	19~27	20~28	
Hydraulic connection (mm)	PVC 50mm		
Heat exchanger	Cuve PVC et Serpentin Titane		
Min. / Max. water flow rate (m ³ /h)	2,2	3,2	
Compressor	GMCC	GMCC	
Compressor type	Single-Rotary	Single-Rotary	
Refrigerant	R32		
Load loss (mCE)	1,1	1,1	
Max. pool volume (m ³) ⁽⁴⁾	35-40	40-50	
Remote control	Fixed touch screen control		
Mode	Heating / Cooling / Silent		

EN

The technical specifications of our heat pumps are provided for information purposes only. We reserve the right to make changes without prior notice.

¹ Ambient air temperature

² Initial water temperature

³ Noise at 1 m, at 4 m and at 10 m in accordance with Directives EN ISO 3741 and EN ISO 354

⁴ Calculated for an in-ground private swimming pool covered with a bubble cover.

2. Description

2.4 Unit dimensions

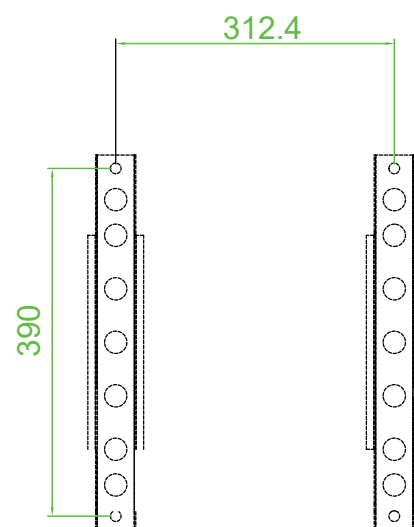
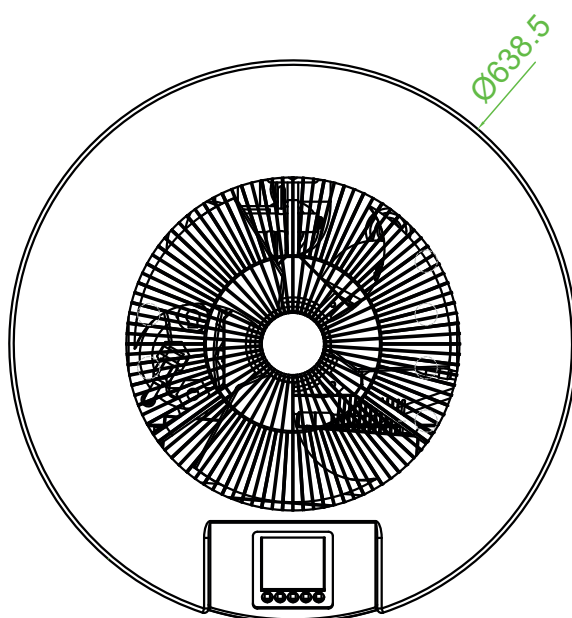
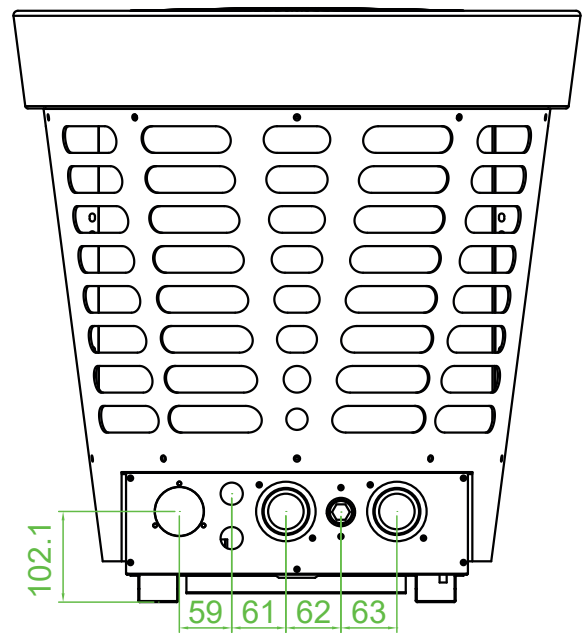
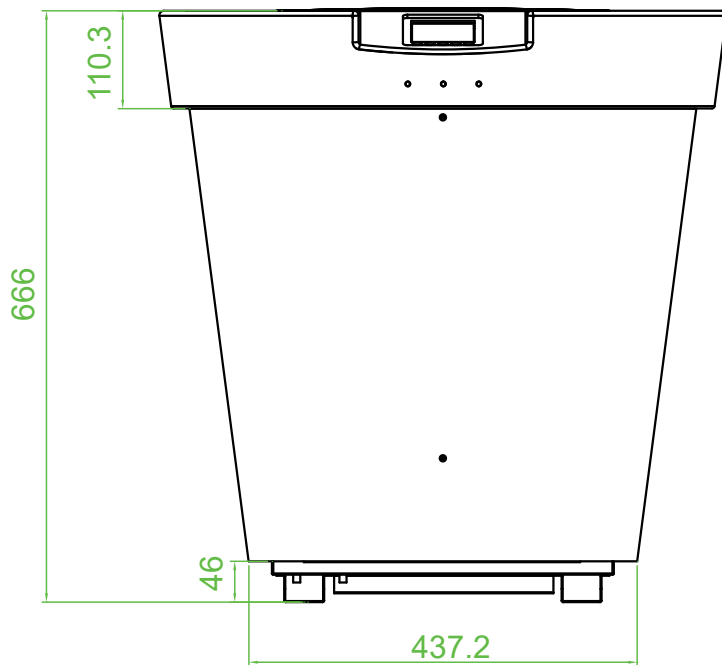

2. Description

2.5 Exploded view

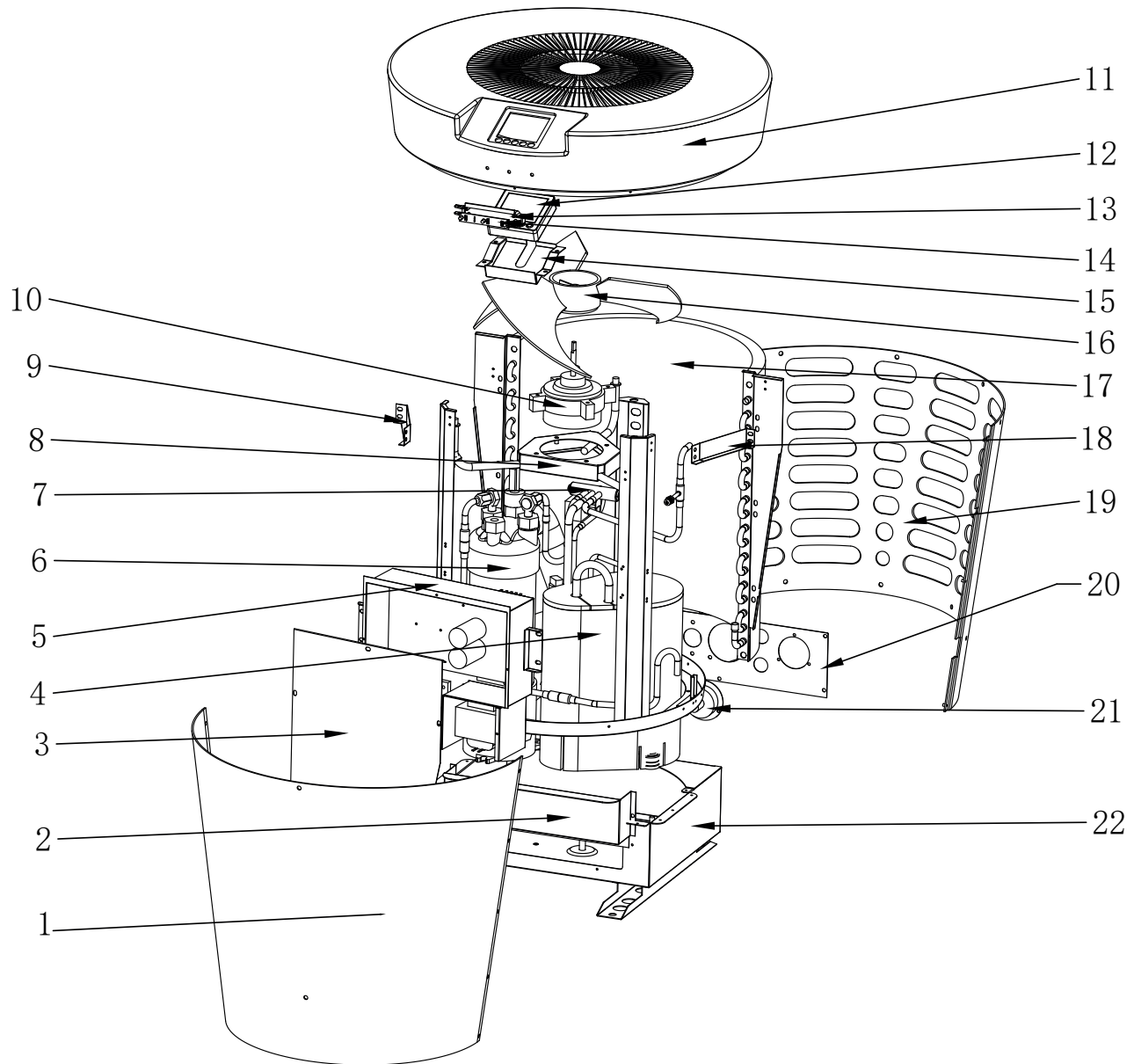

EN

- | | |
|---------------------------|-----------------------------|
| 1. Front panel | 13. Led fix plate |
| 2. Electrical control box | 14. LED indicator |
| 3. Electrical box cover | 15. Control panel fix plate |
| 4. Compressor | 16. Fan blade |
| 5. Electrical box | 17. Evaporator |
| 6. Heat exchanger | 18. right side support |
| 7. 4-way valve | 19. Back panel |
| 8. Fan support | 20. Back panel |
| 9. Left side support | 21. Pressure gauge |
| 10. Fan motor | 22. Base frame |
| 11. Top panel | |
| 12. Control panel | |

3. Installation



WARNING: Installation must be carried out by a qualified engineer.

This section is provided for information purposes only and must be checked and adapted if necessary according to the actual installation conditions.

3.1 Pre-requirements

Equipment necessary for the installation of your heat pump:

Power supply cable suitable for the unit's power requirements.

A *By-Pass* kit and an assembly of PVC tubing suitable for your installation as well as stripper, PVC adhesive and sandpaper.

A set of wall plugs and expansion screws suitable to attach the unit to your support.

We recommend that you connect the unit to your installation by means of flexible PVC pipes in order to reduce the transmission of vibrations.

Suitable fastening studs may be used to raise the unit.

3.2 Location

Please comply with the following rules concerning the choice of heat pump location.

1. The unit's future location must be easily accessible for convenient operation and maintenance.
2. It must be installed on the ground, fixed ideally on a level concrete floor. Ensure that the floor is sufficiently stable and can support the weight of the unit.
3. A water drainage device must be provided close to the unit in order to protect the area where it is installed.
4. If necessary, the unit may be raised by using suitable mounting pads designed to support its weight.
5. Check that the unit is properly ventilated, that the air outlet is not facing the windows of neighbouring buildings and that the exhaust air cannot return. In addition, provide sufficient space around the unit for servicing and maintenance operations.
6. The unit must not be installed in an area exposed to oil, flammable gases, corrosive products, sulphurous compounds or close to high frequency equipment.
7. To prevent mud splashes, do not install the unit near a road or track.
8. To avoid causing nuisance to neighbours, make sure the unit is installed so that it is positioned towards the area that is least sensitive to noise.
9. Keep the unit as much as possible out of the reach of children.

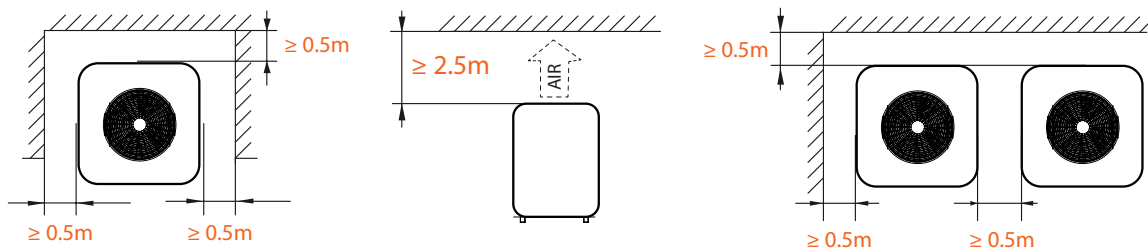

Dimensions in mm.

Place nothing less than one metre in front of the heat pump.
Leave 50 cm of empty space around the sides and rear of the heat pump.

Do not leave any obstacle above or in front of the unit!

3. Installation

3.3 Installation layout

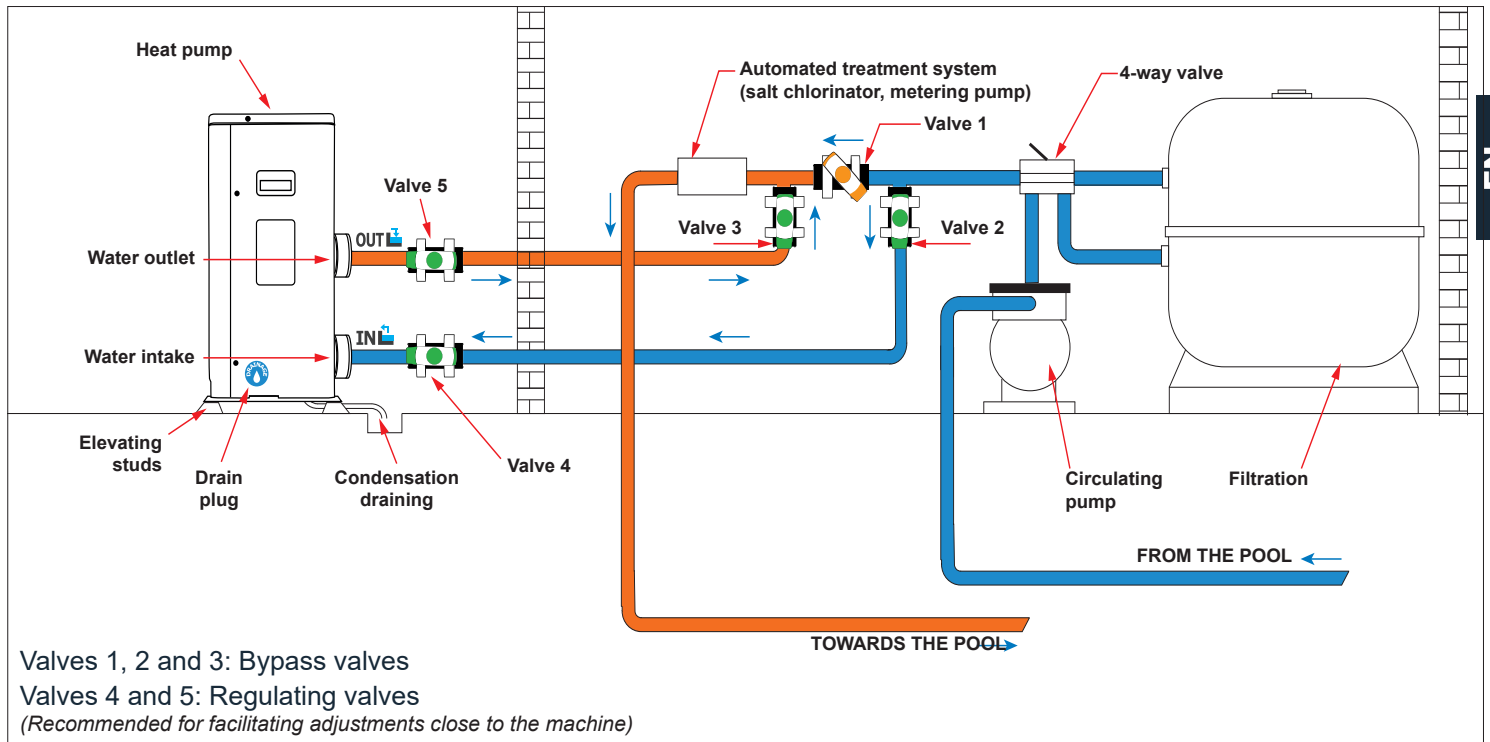

3.4 Connecting the condensation draining kit

While operating, the heat pump is subject to condensation. This will result in a more or less large run-off of water, depending on the degree of humidity. To channel this flow, we recommend that you install the condensation drainage kit.

How do you install the condensation drainage kit?

Install the heat pump, raising it at least 10 cm with solid water-resistant pads, then connect the drainage pipe to the opening located under the pump.

3.5 Installing the unit on noise-damping supports

In order to minimise the noise pollution associated with heat pump vibrations, it can be positioned on vibration absorbing pads.

To do this, you simply have to position a pad between each of the unit's feet and its support, and then fix the heat pump to the support with suitable screws.

3. Installation



WARNING: Installation must be carried out by a qualified engineer.

This section is provided for information purposes only and must be checked and adapted if necessary according to the actual installation conditions.

3.6 Hydraulic connection

By-Pass assembly

The heat pump must be connected to the pool by means of a By-Pass assembly.

A By-Pass is an assembly consisting of 3 valves that regulate the flow circulating in the heat pump. During maintenance operations, the By-Pass permits the heat pump to be isolated from the system without interrupting your installation.

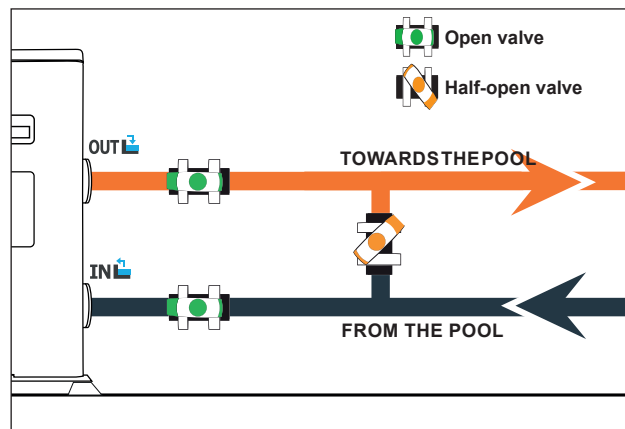

Making a hydraulic connection with the By-Pass kit



WARNING: Do not run water through the hydraulic circuit for 2 hours after applying the adhesive.

Step 1: Take the necessary steps to cut your pipes.

Step 2: Make a straight perpendicular cut through the PVC pipes with a saw.

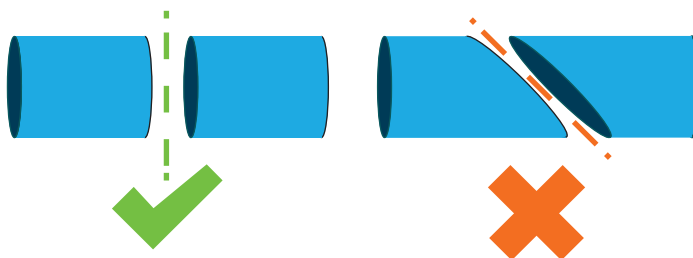

Step 3: Assemble your hydraulic circuit without connecting it in order to check that it perfectly fits your installation, then dismantle the pipes to be connected.

Step 4: Chamfer the ends of the cut pipes with sandpaper.

Step 5: Apply stripper to the ends of the pipes to be connected.

Step 6: Apply the adhesive in the same place.

Step 7: Assemble the pipes.

Step 7: Clean off any adhesive remaining on the PVC.

Step 8: Leave to dry for at least 2 hours before putting the hydraulic circuit into water.

3. Installation

By-Pass assembly for one heat pump

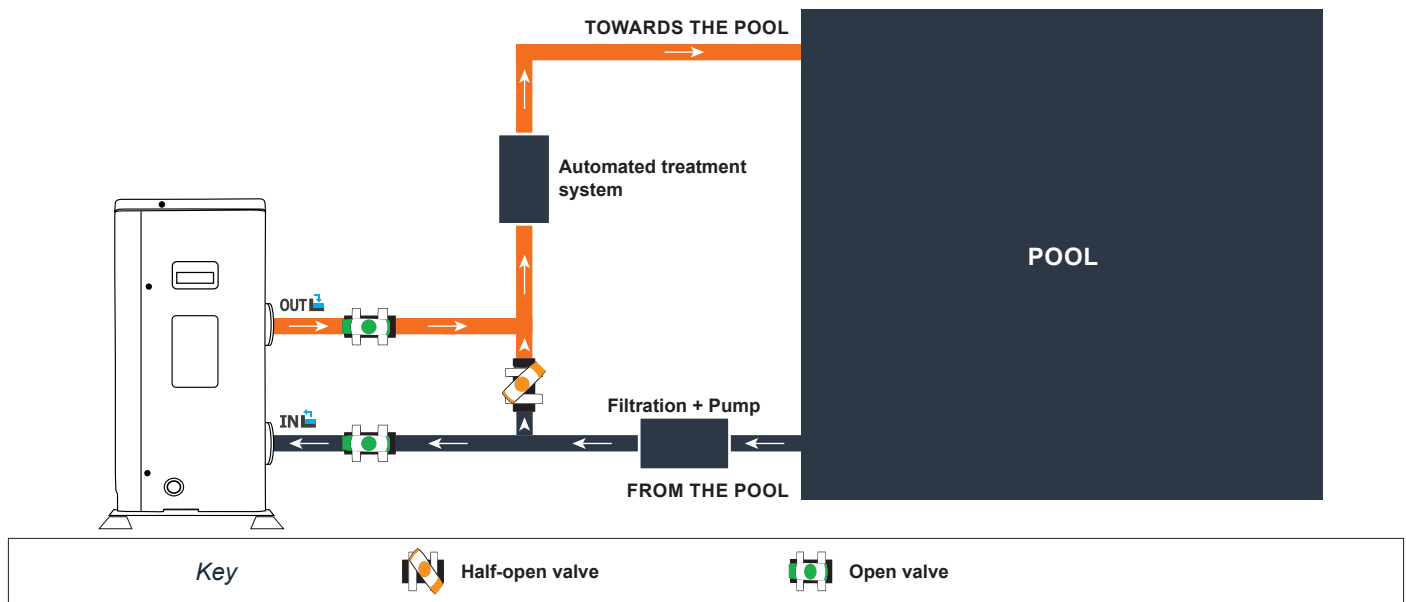

By-Pass assembly for more than one heat pump

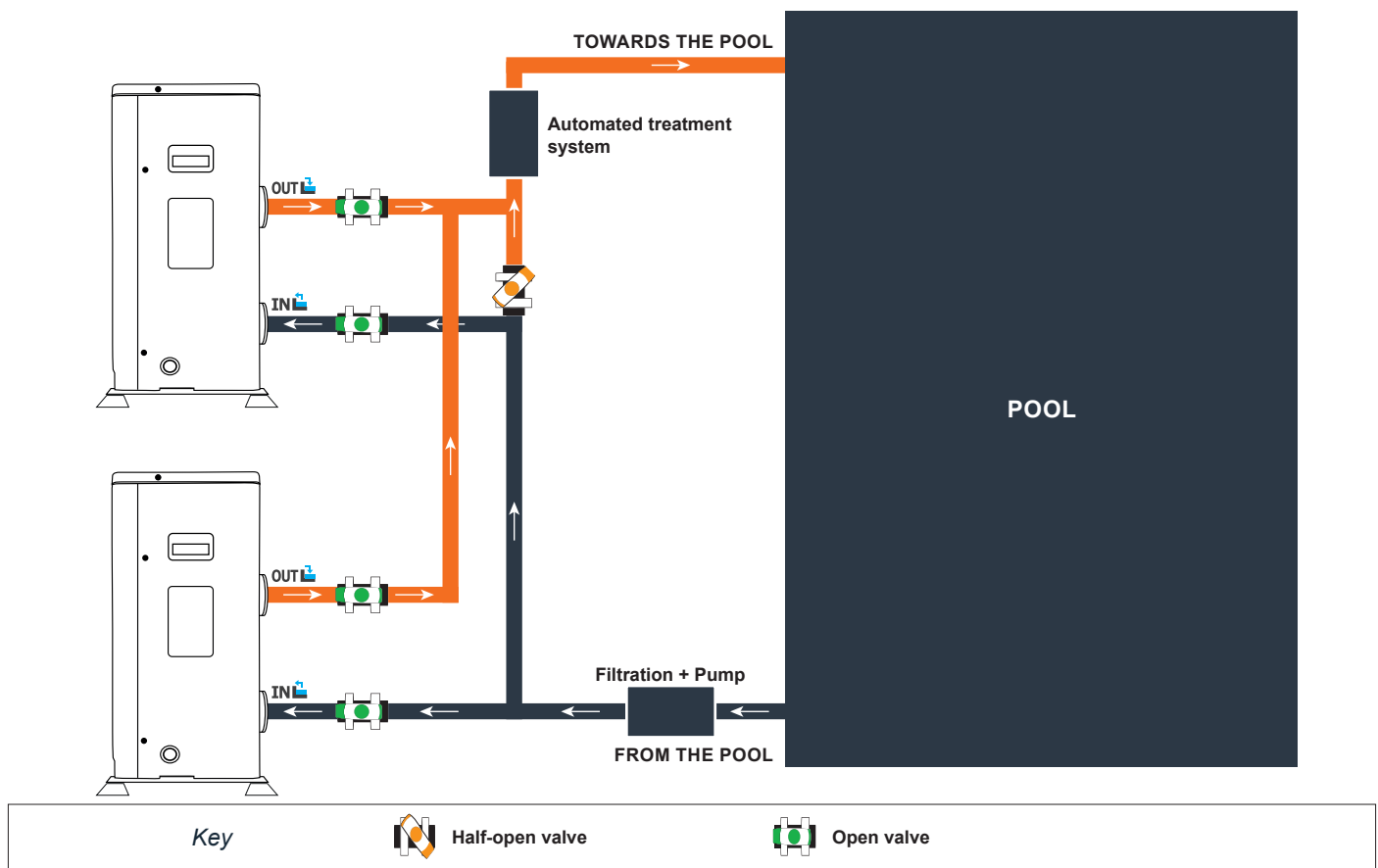

The filter located upstream of the heat pump must be regularly cleared so that the water in the system is clean, thus avoiding the operational problems associated with dirt or clogging in the filter.

3. Installation



WARNING: Installation must be carried out by a qualified engineer.

This section is provided for information purposes only and must be checked and adapted if necessary according to the actual installation conditions.

3.7 Electrical installation

To function safely and maintain the integrity of your electrical system, the unit must be connected to a general electricity supply in accordance with the following regulations:

Upstream, the general electricity supply must be protected by a 30 mA differential switch.

The heat pump must be connected to a suitable D-curve circuit breaker (see table below) in accordance with current standards and regulations in the country where the system is installed.

The electricity supply cable must be adapted to match the unit's rated power and the length of wiring required by the installation (see table below). The cable must be suitable for outdoor use.

For a three-phase system, it is essential to connect the phases in the correct sequence. If the phases are inverted, the heat pump's compressor will not work.

In places open to the public, it is mandatory to install an emergency stop button close to the heat pump.

Models	Electricity supply	Max. current	Cable diameter	Protection Thermal-magnetic (D curve) protection
Poolex Platinum Mini 5	Single phase 230V~50Hz	6.89A	RO2V 3x2.5 mm ²	10A
Poolex Platinum Mini 7		8.61A	RO2V 3x2.5 mm ²	10A

¹ Cable cross-section suitable for max. length 10 metres. For longer than 10 metres, consult an electrician.

3. Installation

3.8 Electrical connection

WARNING: The heat pump's power supply **MUST** be disconnected before any operation.

Please comply with the following instructions to electrically connect the heat pump.

Step 1: Detach the electrical side panel with a screwdriver to access the electrical terminal block.

Step 2: Insert the cable into the heat pump unit by passing it through the opening provided for that purpose.

Step 3: Connect the power supply cable to the terminal block in accordance with the diagram below.

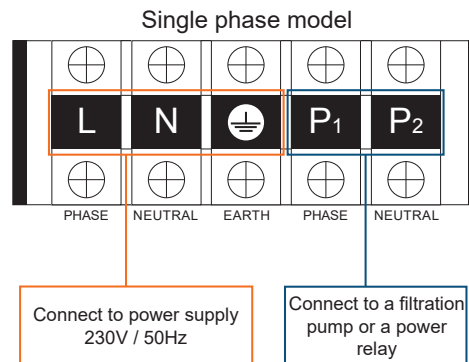

Step 4: Carefully close the heat pump panel.

Servo-control of circulating pump

Depending on the type of installation, you can also connect a circulating pump to terminals P1 and P2 so that this operates in tandem with the heat pump.

WARNING: Servo-control of a pump whose power exceeds 5A (1000W) requires the use of a power relay.

4. Use

4.1 Wired remote control

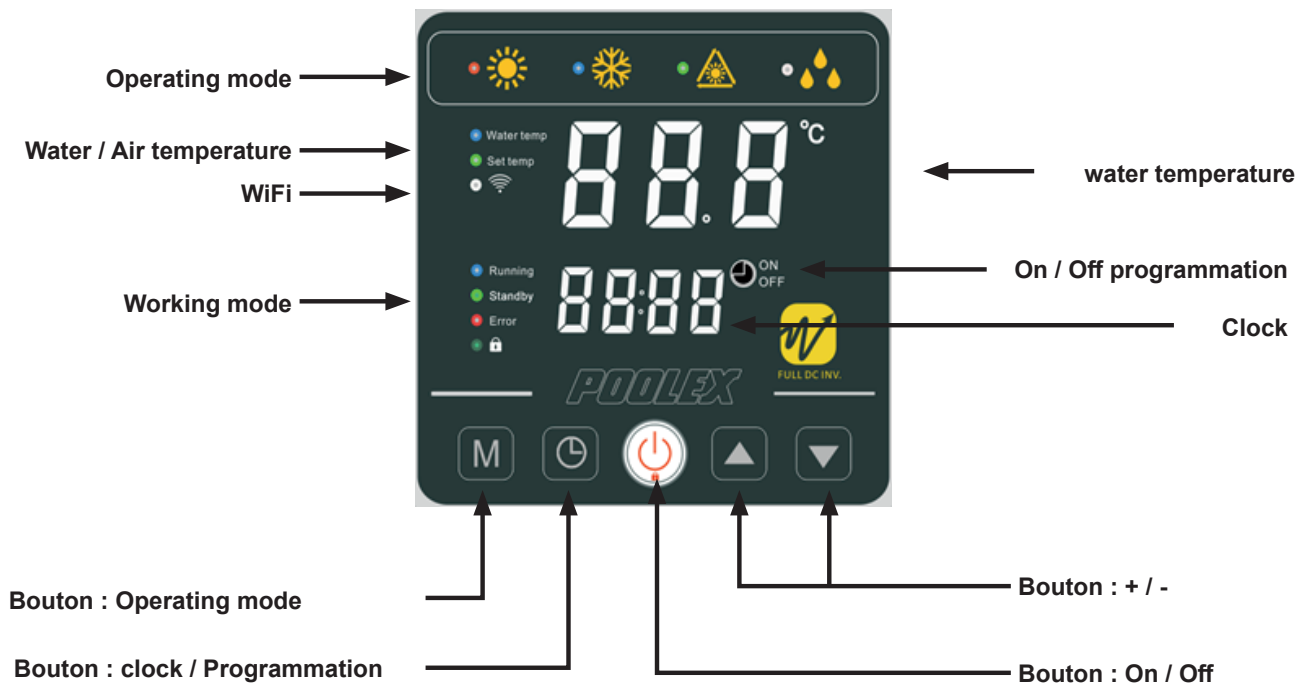

Start the heat pump

To start the heat pump, press the  button for 3s

Adjusting the water temperature

Once the unit is unlocked, press the  or  buttons to set the desired temperature.

Locking the control panel

To lock or unlock the control panel, press 3s the buttons  and 

4. Use

4.2 Operating mode selector

 Before starting, ensure that the filtration pump is working and that water is circulating through the heat pump.

To choose the operating mode, press the  button for 3s



Heating Mode (inverter)

Select the heating mode for the heat pump to heat the water in your pool intelligently.



Cooling Mode (inverter)

Select the cooling mode for the heat pump to cool the water in your pool intelligently.



ECO Silence Mode

Select the silence heating mode for the heat pump to heat the water at reduced speed.



defrosting mode

Defrost mode is automatic and is activated when the evaporator has reached a negative temperature.

Useful information







 **WARNING:** When the cooling mode switches to heating mode or vice-versa, the heat pump will restart after 10 minutes.

When the incoming water temperature is less than or equal to the required temperature (setpoint temperature - 1°C), the heat pump will switch to heating mode. The compressor will stop when the temperature of the incoming water is greater than or equal to the required temperature (setpoint temperature + 1°C).

4. Use

4.3 Setting the clock

















Set the system clock to local time, as follows:

- Step 1:** Press  to set the time, the hours are blinking.
- Step 2:** Adjust the hours with the buttons  and .
- Step 3:** Press  to switch to minutes.
- Step 4:** Adjust the minutes with the buttons  and .
- Step 5:** Press  to validate and return to the main screen.



4.4 Programming Start/Stop





This function is for programming the Start/Stop timing. You can programme up to 3 different Start/Stop timings. Setting is as follows:

- Step 1:** Long press  3s to enter into timer functions
- Step 2:** Select the programme to be configured with the buttons  and .
- Step 3:** Press  to programme the start time.
- Step 4:** Adjust the hours with the buttons  and .
- Step 5:** Press  to switch to minutes.
- Step 6:** Adjust the minutes with the buttons  and .
- Step 7:** Press  to programme the stop time.
- Step 8:** Adjust the hours with the buttons  and .
- Step 9:** Press  to switch to minutes.
- Step 10:** Adjust the minutes with the buttons  and .
- Step 11:** Press  to return to the main screen.

NB: The remote control returns automatically to the main screen after 10 seconds.

4.5 Activating a programme



Once the programme has been defined, it can be activated as follows:

- Step 1:** Long press  3s to enter into timer functions
- Step 2:** Select the programme to be activated with the buttons  and .
- Step 3:** Keep pressing  until the ON/OFF indicator lights are displayed and start flashing.
- Step 4:** Press  to return to the main screen.



The ON/OFF lights indicate an active programme

4. Use

4.6 Forced de-icing function

Long  et  3 secondes to enter forced de-icing, the symbol  flashes.

4.7 Enable / Disable LEDs

Hold  and  for 3 seconds to activate or deactivate the front LEDs. The LEDs are reactivated automatically after a power cut.

4.8 Enable WiFi



Hold  and  for 3 seconds to activate WiFi, the symbol  flashes.

1. Downloading & Installing the «Smart Life» app

About the Smart Life app:

You'll need to create a «Smart Life» account to control your heat pump remotely.

The «Smart Life» app lets you control your home appliances from anywhere. You can add and control multiple devices at once.

- Also compatible with Amazon Echo and Google Home (depending on the country).

- You can share your devices with other Smart Life accounts.

- Receive real-time operational alerts.

- Create scenarios with several devices, depending on the app's weather data (geolocation required).

For more information, go to the «Help» section of the «Smart Life» app

The «Smart Life» app and services are provided by Hangzhou Tuya Technology. Poolstar, owner and distributor of the Poollex brand, cannot be held responsible for the operation of the «Smart Life» app. Poolstar has no visibility on your «Smart Life» account.

iOS :

Search for «Smart Life» in the App Store to download the app:



Android :

Search for «Smart Life» on Google Play to download the app :



Requires iOS 9.0 or later. Compatible with the iPhone, iPad and iPod touch

Requires Android 4.1 or later.

4. Use

2. Setting up the app



WARNING : Before you begin, make sure you have downloaded the «Smart Life» app, connected to your local WiFi network, and that your heat pump is electrically powered and running.

You'll need to create a «Smart Life» account to control your heat pump remotely. If you already have a Smart Life account, please log in and go directly to step 3.

Step 1 : Click on «Create new account» and choose to register by «Email» or «Phone,» where a verification code will be sent to you.

Enter your email address or phone number and click «Send verification code».

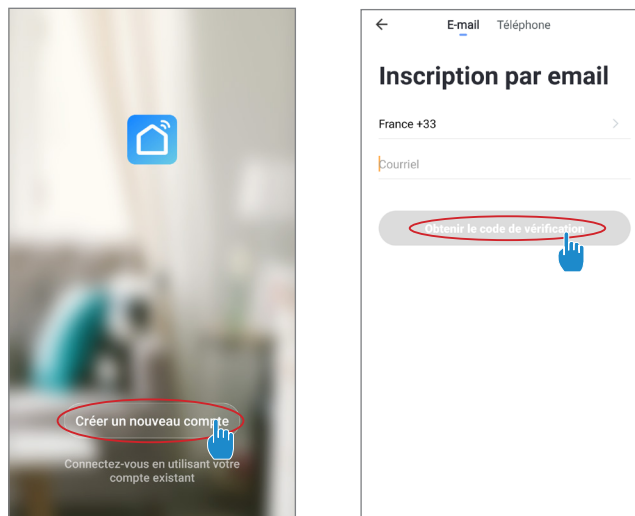

Step 2 : Enter the verification code received by email or phone to validate your account.

Congratulations! You are now part of the «Smart Life» community.

Step 3 (Recommended): Add an object by clicking «...» and then «Add Object.» Enter its name («Pool» for example), then click «Done.»

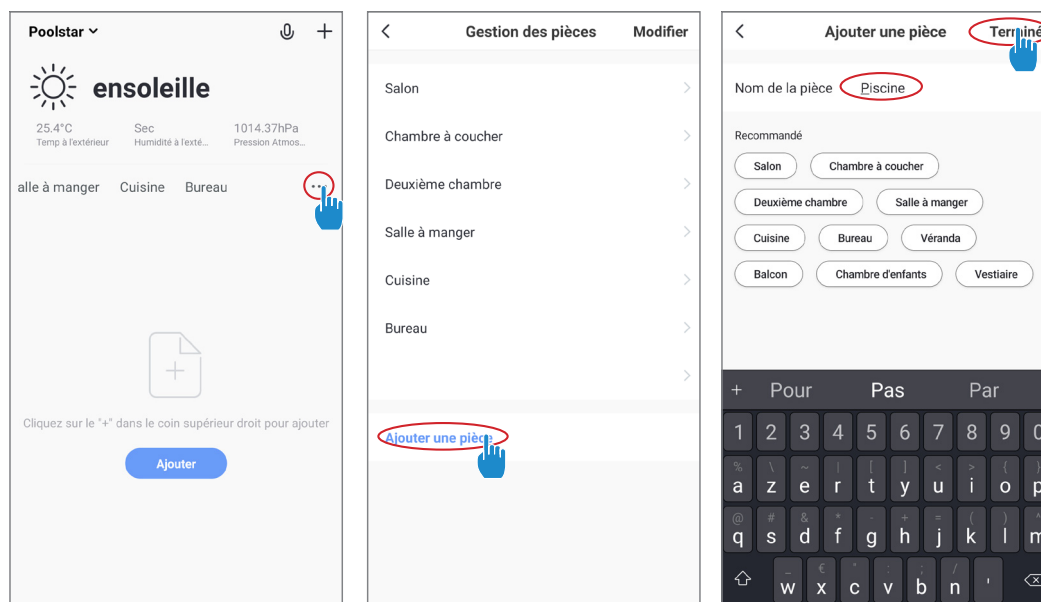

4. Use



Step 4 : Now add a device to your «Pool»

Click «Add» or «+» and then «Large appliances...» followed by «Water heater.»

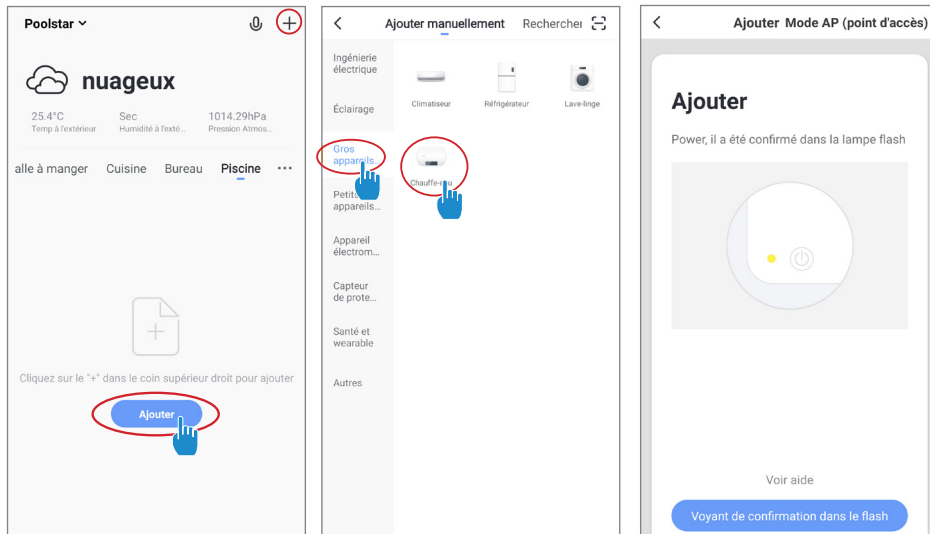
At this point, leave your smartphone on the «Add» screen and go to the pairing step for your control box.



Step 5 : Activate the pairing mode on your heat pump according to the following:

Hold  and  for 3 seconds to activate WiFi, the symbol  flashes.

Note: The blinking will stop when the box is connected to WiFi

Step 6 : Now activate the pairing.

Choose the WiFi network to use, enter its password and click «Confirm.»



ATTENTION The «Smart Life» application only supports 2.4GHz WiFi networks.

If your WiFi network uses the 5GHz frequency, go to the interface of your home WiFi network to create a second 2.4GHz WiFi network (available for most Internet Boxes, routers and WiFi access point).

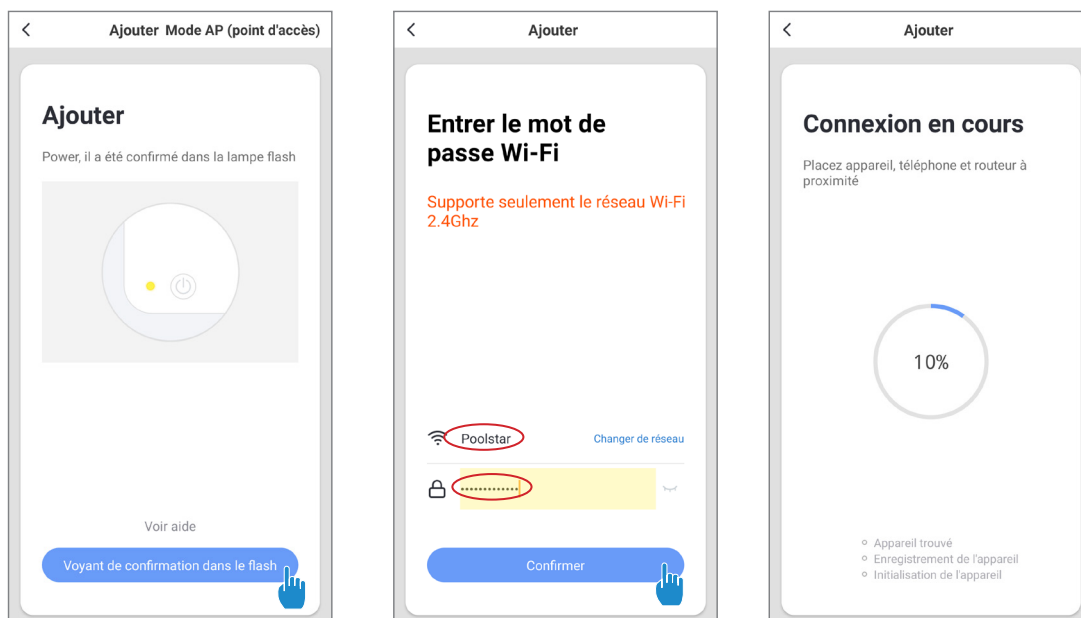

4. Use

Step 7 : If the pairing was successful, you can rename your Poolex heat pump and click «Done.»

Congratulations! You can now control your heat pump from your smartphone.

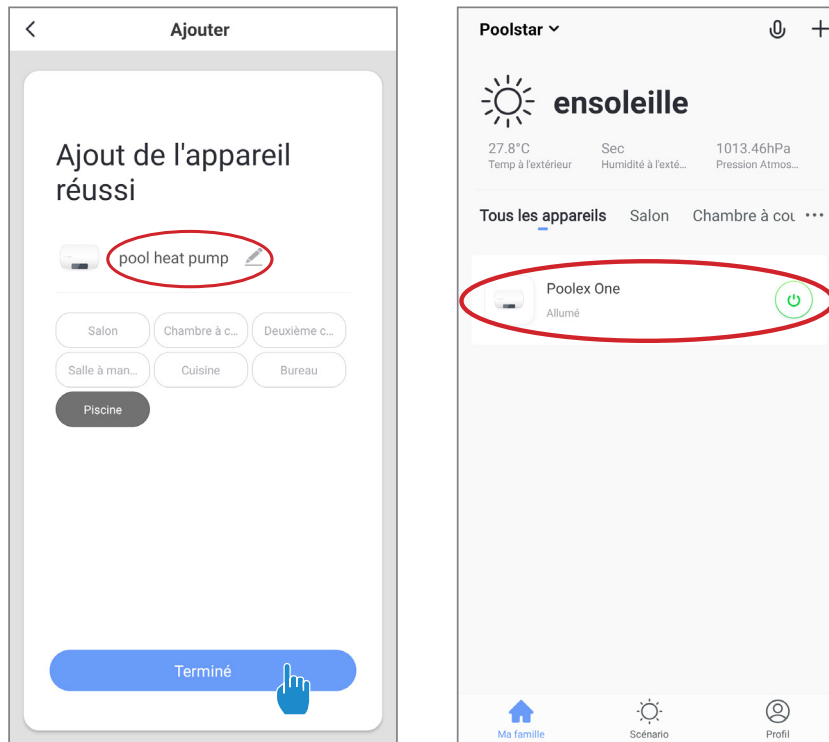

3. Controlling

Interface

- 1 Current pool temperature
- 2 Temperature setpoint
- 3 Current operating mode
- 4 Switch the heat pump on/off
- 5 Change the temperature
- 6 Change the operating mode
- 7 Set the operating range

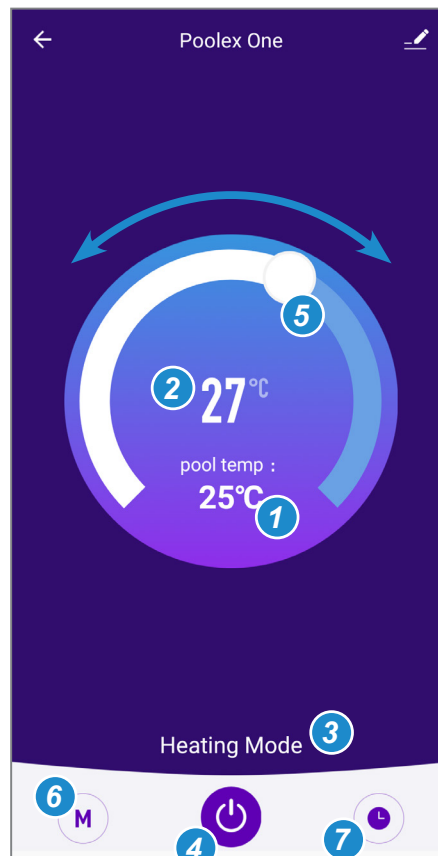

4. Use

Configure the operating ranges for the heat pump

Step 1 : Create a schedule, choose the time, day(s) of the week(s), and the action (turn on or off) and save.

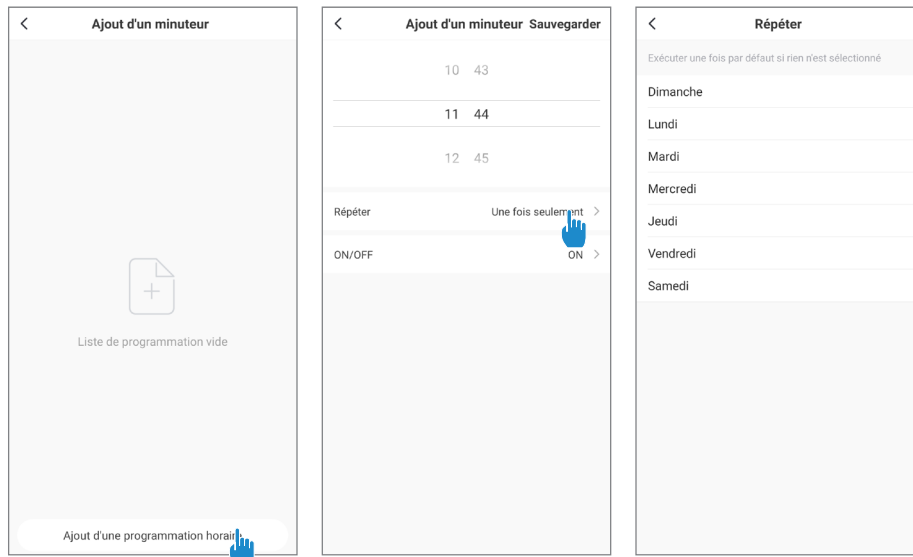

Step 2 : To delete a time slot, press on it and hold.

Choice of operating modes

For On/Off heat pumps:
You can choose between Auto, Heating, or Cooling modes.

For Inverter heat pumps :
You can choose between Inverter Heating, Cooling, Eco (Silent) or On/ Off (Manual) modes.

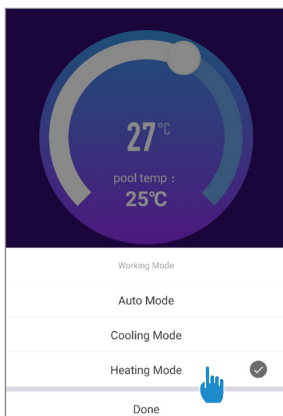

Available modes

Auto
Cooling
Heating

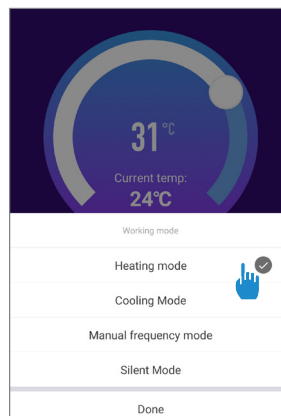

Available modes

Inverter heating
Inverter cooling
On/Off (FIX)
Eco Inverter

4. Use

4.11 Status values

The status values can be checked via the remote control by following these steps

Step 1: Keep pressing  until you enter the settings verification mode.

Step 2: Press  et  to check the status values.

Step 3: Press  to return to the main screen.

Status values table

N°	Description	Valeurs
01	Water inlet temperature	-30~99°C
02	Water outlet temperature	-30~99°C
03	Ambient temperature	-30~99°C
04	Air outlet temperature	0~125°C
05	Air inlet temperatur	-30~99°C
06	Outside coil temperature	-30~99°C
07	Inside coil temperature	-30~99°C
08	The openness of the expansion valve	
09	Reserved	
10	Compressor current (A)	
11	PCB temperature (°C)	
12	Fan motor current (A)	
13	Compressor real frequency (Hz)	
14	Main PCB current (A)	
15	Fan motor speed (RPS)	0~2500, Real=display value*2

4. Use



4.12 System parameter query

 **WARNING** : This operation is used to assist servicing and future repairs.
The default settings should only be modified by an experienced professional person.

 **WARNING** : Any change to the reserved settings will automatically void the warranty.

The system's settings can be checked and adjusted via the remote control by following these steps

Step 1 : Keep pressing 3s on  until you enter the settings verification mode.

Step 2 : Press  and  for see the configured parameters.

Step 3 : Press  to select the setting to be modified, the value is blinking.

Step 4 : Press  and  to adjust the setting value.

Step 5 : Press  to set the new value.

Step 6 : Press  to return to the main screen.

If not opération for 10s, it will be exited automatically.

4. Use

Parameters table

N°	Description	Adjustment range	Factory setting	Remarks
01*	Adjustment of temperature difference before restart	1~18°C	1°C	Adjustable
02	Reserved - Do not adjust			Reserved
03	Reserved - Do not adjust			Reserved
04	Adjusting the cooling temperature	8~28°C	27°C	Adjustable
05	Adjusting the heating temperature	15~40°C	27°C	Adjustable
06	Reserved - Do not adjust			Reserved
07	Reserved - Do not adjust			Reserved
08	Reserved - Do not adjust			Reserved
09	Setting the compensation coefficient of the temperature water inlet	-5~15°C	0°C	Adjustable
10	Reserved - Do not adjust			Reserved
11	Auto-activation time before de-icing commences	20~90 min	45 min	Adjustable
12	De-icing activation temperature	-15~1°C	-3°C	Adjustable
13	Maximum de-icing duration	5~20 min	8 min	Adjustable
14	De-icing deactivation temperature	1~40°C	20°C	Adjustable
15	Reserved - Do not adjust			Reserved
16	Reserved - Do not adjust			Reserved
17	Expansive valve action period	20~90s	30s	Adjustable
18	Reserved - Do not adjust			Reserved
19	Reserved - Do not adjust			Reserved
20	Reserved - Do not adjust			Reserved
21	The mini opening for the electrical expansive valve	50~150	80	Adjustable
22	Reserved - Do not adjust			Reserved
23	Reserved - Do not adjust			Reserved
24	Reserved - Do not adjust			Reserved
25	Reserved - Do not adjust			Reserved
26	Reserved - Do not adjust			Reserved
27	Reserved - Do not adjust			Reserved
28**	Filtration pump servo-control mode	0 ~ 1	1	Adjustable
29	Max waterf outlet temp set in heating mode	25~40°C	40	Réglable

* **Parameter 01 allows you to change the lost degree interval from the requested temperature so that the heat pump starts again.**

Example : If the value of parameter 01 is 3°C, after reaching the required temperature (eg 27°C), the heat pump will restart when the pool temperature drops to 24°C (27 - 3).

** **Parameter 28: Control mode of the circulation pump**

When you switch on your heat pump, the circulation pump starts and then 1 minute later, the heat pump compressor is activated. When the heat pump stops running, its compressor and fan shut off, and after 30 seconds, the circulation pump stops. During a defrost cycle, the circulation pump will continue to operate regardless of the mode chosen.

Mode 1 : By selecting this mode, the heat pump will automatically put the circulating pump into continuous operation. Once the circulating pump is operating, the heat pump will start up 1 minute later. Next, when the required temperature is reached, the heat pump will stop working but will not stop the circulating pump, so as to ensure a constant circulation of water in your heat pump.

Mode 0 : This mode has been designed to maintain filtration in your pool without using the timetable programmer. When the required temperature is reached, the heat pump will go on standby, then 30 seconds later the circulating pump will shut down. The circulating pump will then be reactivated in special mode: 2 minutes operation, 15 minutes shut down, thus maintaining regular filtering of your pool. With a temperature sensor in the heat exchanger compartment, this mode allows your heat pump to update your pool's actual temperature every 15 minutes. We therefore recommend this mode. It is only when the pool temperature goes down by 3°C in relation to the required temperature that the filtration pump and the heat pump resume their normal operating mode. (This mode is recommended for a direct connection allowing a delayed start of the circulation pump and the heat pump without going through the timer the circulation pump).

5. Operation

5.1 Operation

Conditions of use

For the heat pump to operate normally, the ambient air temperature must be between -10°C and 43°C.

Recommendations prior to start-up

Before activating the heat pump, please:

- ✓ Check that the unit is firmly secured and stable.
- ✓ Check that the gauge indicates a pressure greater than 80 psi.
- ✓ Check that the electrical wiring is properly connected to the terminals.
- ✓ Check the earthing.
- ✓ Check that the hydraulic connections are tight and that there is no leakage of water.
- ✓ Check that the water is circulating correctly in the heat pump and that the flow rate is adequate.
- ✓ Remove any unnecessary object or tool from around the unit.

Operation

1. Activate the unit's power supply protection (differential switch and circuit-breaker).
2. Activate the circulating pump if it is not servo-controlled.
3. Check the By-Pass opening and the control valves.
4. Activate the heat pump.
5. Adjust the remote control clock.
6. Select the required temperature by using one of the remote control's mode.
7. The heat pump's compressor will start up after a few moments.

All you have to do now is wait until the required temperature is reached.



WARNING: Under normal conditions, a suitable heat pump can heat the water in a swimming pool by 1°C to 2°C per day. It is therefore quite normal to not feel any temperature difference in the system when the heat pump is working.

A heated pool must be covered to avoid any loss of heat.

5.2 Servo-control of circulating pump

If you have connected a circulating pump to terminals P1 and P2, it is automatically electrically powered when the heat pump operates.

5. Operation

5.3 Using the pressure gauge

The gauge is for monitoring the pressure of the refrigerant contained in the heat pump. The values it indicates can vary considerably, depending on the climate, temperature and atmospheric pressure.

When the heat pump is in operation:

The gauge's needle indicates the refrigerant pressure.

Mean operating range between 250 and 450 PSI, depending on the ambient temperature and atmospheric pressure.

When the heat pump is shut down:

The needle indicates the same value as the ambient temperature (within a few degrees) and the corresponding atmospheric pressure (between 150 and 350 PSI maximum).

If left unused for a long period of time :

Check the pressure gauge before starting up the heat pump. It must indicate at least 80 PSI.

If the pressure goes down too much, the heat pump will display an error message and automatically go into 'safe' mode.

This means that there has been a leakage of refrigerant and that you must call a qualified technician to replace it.

5.4 Antifreeze protection



WARNING: For the antifreeze system to work, the heat pump must be powered and the circulating pump activated. If the circulating pump is servo-controlled by the heat pump, it will be automatically activated.

When the heat pump is on standby, the system monitors the ambient temperature and the water temperature in order to activate the antifreeze programme if required.

The antifreeze programme is automatically activated when the ambient temperature or the temperature of the water is less than 2°C and when the heat pump has been shut down for more than 120 minutes.

When the antifreeze programme is running, the heat pump activates its compressor and the circulating pump so as to reheat the water until the water temperature exceeds 2°C.

The heat pump automatically leaves the antifreeze mode when the ambient temperature is greater than or equal to 2°C or when the heat pump is activated by the user.

6. Maintenance and servicing

6.1 Maintenance and servicing



WARNING: Before undertaking maintenance work on the unit, ensure that you have disconnected the electrical power supply.

Cleaning

The heat pump's casing must be cleaned with a damp cloth. The use of detergents or other household products could damage the surface of the casing and affect its properties.

The evaporator at the rear of the heat pump must be carefully cleaned with a vacuum cleaner and soft brush attachment.

Annual maintenance

The following operations must be undertaken by a qualified person at least once a year.

- ✓ Carry out safety checks.
- ✓ Check the integrity of the electrical wiring.
- ✓ Check the earthing connections.
- ✓ Monitor the state of the pressure gauge and the presence of refrigerant.

6.2 Winter storage

In the winter months when the ambient temperature is lower than 3°C, a shut-down heat pump must be winterised to avoid any frost damage.

Winterising in 4 steps



Step 1
Disconnect the heat pump from the power supply.

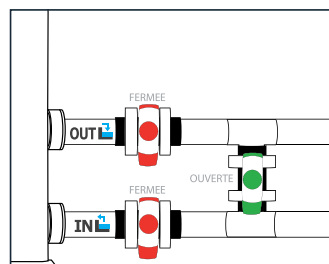

Step 2
Open the By-Pass valve. Close the inlet and outlet valves.

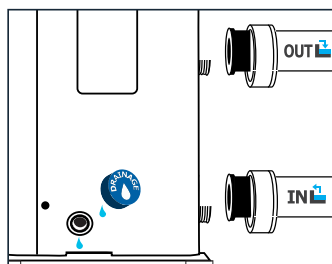

Step 3
Unscrew the drain plug and water pipes in order to drain any water from the heat pump.

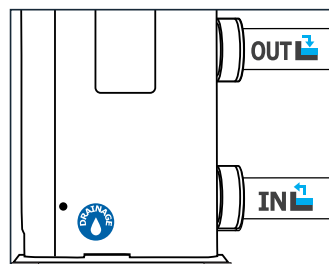

Step 4
Screw back the drain plug and pipes or block them with rags so as to prevent any foreign bodies from getting into the circuit. Finally, protect the pump with its winter storage cover.



If a circulating pump is servo-controlled by the heat pump, drain this also.

7. Repairs



WARNING: Under normal conditions, a suitable heat pump can heat the water in a swimming pool by 1°C to 2°C per day. It is therefore quite normal to not feel any temperature difference in the system when the heat pump is working.
A heated pool must be covered to avoid any loss of heat.

7.1 Breakdowns and faults

In the event of a problem, the heat pump's screen displays a fault symbol **ERROR** instead of temperature indications. Please consult the table opposite to find the possible causes of a fault and the actions to be taken.

Fault code examples:

Fault code E05



7. Repairs

7.2 List of faults

Code	Fault	Possible causes	Action
03	Flow sensor malfunction	Insufficient water in heat exchanger	Check your water circuit operation and the opening of the By-Pass valves
		Sensor disconnected or defective	Reconnect or replace sensor
04	Antifreeze protection	Protection activated when the ambient temperature is too low and the unit is on standby	No intervention is necessary
05	High pressure protection	Insufficient water flow	Check water pump operation and openings of By-Pass inlet/outlet valves
		Excess refrigerant gas	Readjust the refrigerant volume
		Defective 4-way valve	Replace the 4-way valve
		High pressure switch disconnected or defective	Reconnect or replace high pressure switch
06	Low pressure protection	Insufficient refrigerant gas	Readjust the refrigerant volume
		Defective 4-way valve	Replace valve
		Low pressure switch disconnected or defective	Reconnect or replace low pressure switch
09	Connection problem between PCB and wired remote control	Bad connection	Check wiring connections between remote control and PCB
		Defective wired remote control	Replace remote control
		Defective PCB	Replace PCB
10	Connection problem between PCB and inverter module	Bad connection	Check wiring connections between PCB and inverter module
		Defective inverter module	Replace inverter module
		Defective PCB	Replace PCB
12	Vented air temperature too high	Insufficient refrigerant gas	Readjust the refrigerant volume
13	Vented air temperature too low	Ambiant temperature too low	Vérifiez la température ambiante
		Sensor disconnected or defective	Reconnect or replace sensor
15	Water intake temperature sensor malfunction	Sensor disconnected or defective	Reconnect or replace sensor
16	Outside coil temperature error	Sensor disconnected or defective	Reconnect or replace sensor
18	Vented temperature error	Sensor disconnected or defective	Reconnect or replace sensor
20	Inverter module protection	See chapter Appendices	
21	Ambient temperature error	Sensor disconnected or defective	Reconnect or replace sensor
23	Water temperature at outlet too low for cooling mode	Insufficient water flow	Check water pump operation and openings of By-Pass inlet/outlet valves
27	Water outlet error	Sensor disconnected or defective	Reconnect or replace sensor
29	Backed temperature error	Sensor disconnected or defective	Reconnect or replace sensor
32	Outlet temperature too high for heating mode protection	Insufficient water flow	Check water pump operation and openings of By-Pass inlet/outlet valves
33	Coil temp too high (higher than 60°C) for cooling mode protection	Refrigerant overcharged	Readjust the refrigerant volume
		Fan motor doesn't work or air outlet blocked	Check the fan is working properly and the air inlet is unobstructed
34	Too great a difference between the inlet water temperature and the outlet water temperature	Insufficient water flow	Check the good circulation of water in the heat pump, and the opening of the inlet / outlet valves of the By Pass
		Sensor disconnected or defective	Reconnect or replace sensor
42	Inside coil temperature error	Sensor disconnected or defective	Reconnect or replace sensor
46	DC fan motor malfunction	Bad wire connection	Reconnect the fan
		Fan motor is defective	Replace the fan motor

8. Recycling

8.1 Recycling the heat pump

Your heat pump has reached the end of its life and you wish to dispose of it or to replace it. Do not throw it in the rubbish bin.

A heat pump must be disposed of separately with a view to its reuse, recycling or upgrading. It contains substances that are potentially hazardous to the environment but which will be eliminated or neutralised by recycling.

YOU HAVE THREE SOLUTIONS:

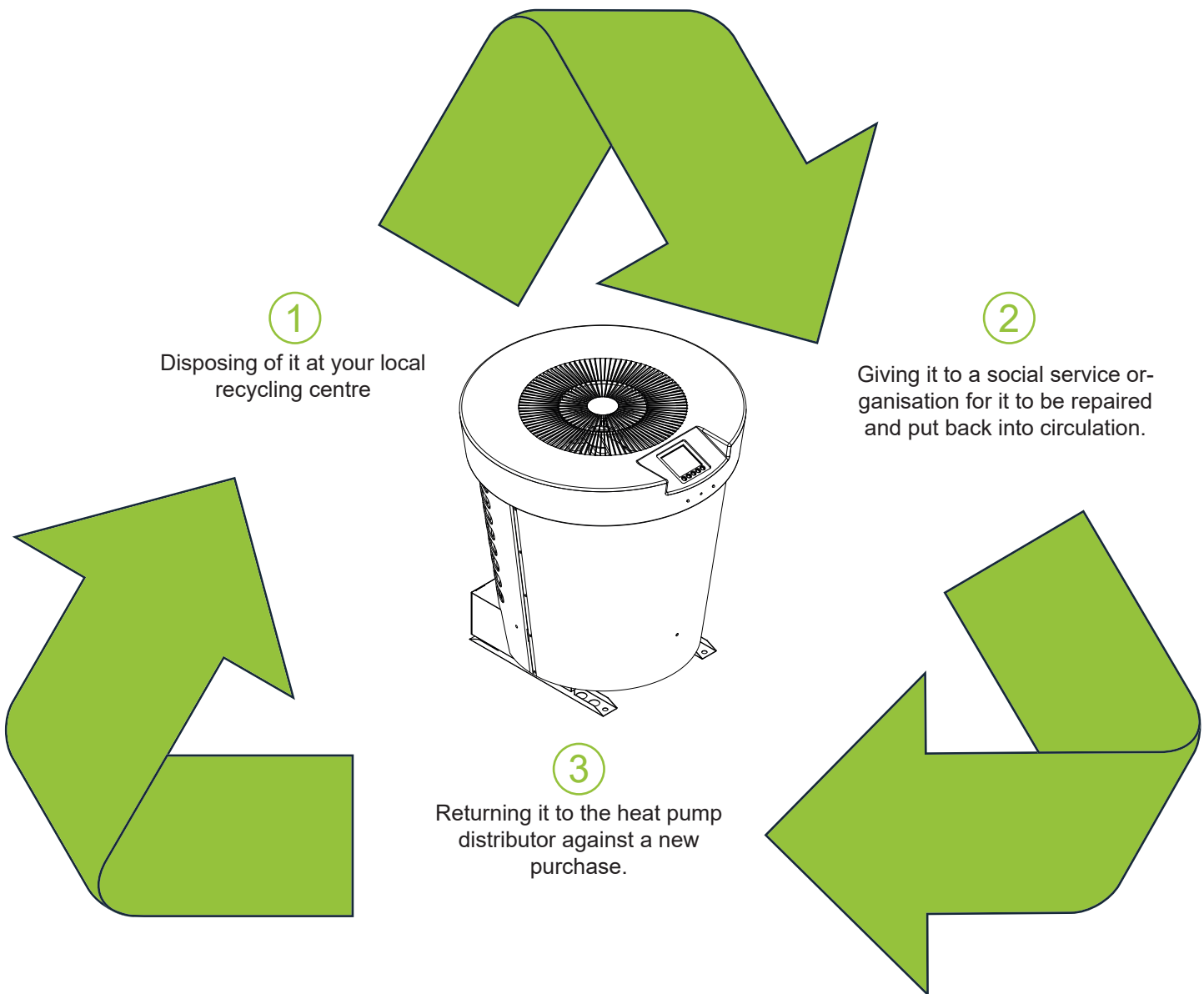

9. Warranty

9.1 General warranty conditions

The Poolstar Company guarantees the original owner against defective materials and faults in the manufacture of the Poolex Platinum Mini heat pump for a period of three (3) years.

The compressor is guaranteed for a period of five (5) years.

The titanium tube heat exchanger is guaranteed for a period of fifteen (15) years against chemical corrosion, except for frost damage.

The condenser's other components are guaranteed for three (3) years.

The warranty becomes effective on the date of the first invoice.

The warranty does not apply in the following cases:

- Malfunction or damage arising from an installation, usage or repair that is not in compliance with the safety instructions.
- Malfunction or damage arising from a chemical agent that is unsuitable for the pool.
- Malfunction or damage arising from conditions that are unsuitable for the equipment's purposes of use.
- Damage arising from negligence, accident or force majeure.
- Malfunction or damage arising from the use of unauthorised accessories.

Repairs undertaken during the warranty period must be approved prior to being carried out by an authorised technician. The warranty shall be null and void if the repair to the equipment is carried out by a person who is not authorised by the Poolstar company.

The guaranteed parts shall be replaced or repaired at Poolstar's discretion. Defective parts must be returned to our workshops to be covered during the warranty period. The warranty does not cover labour costs or unauthorised replacements. The return of the defective part is not covered by the warranty.

Dear Sir/Madam,

Please spend a few minutes filling in the warranty registration card that you will find on our website:

<http://support.poolex.fr/>

We thank you for your trust in our products.
Enjoy your swimming!

Your details may be treated in accordance with the Data Protection Act of 6 January 1978 and will not be divulged to any third party.

WARNING:

The contractual warranty cannot be validated with the installer or Poolstar unless your product has been registered on our website.

10. Appendices

10.1 Wiring diagrams

Poolx Platinum Mini 5

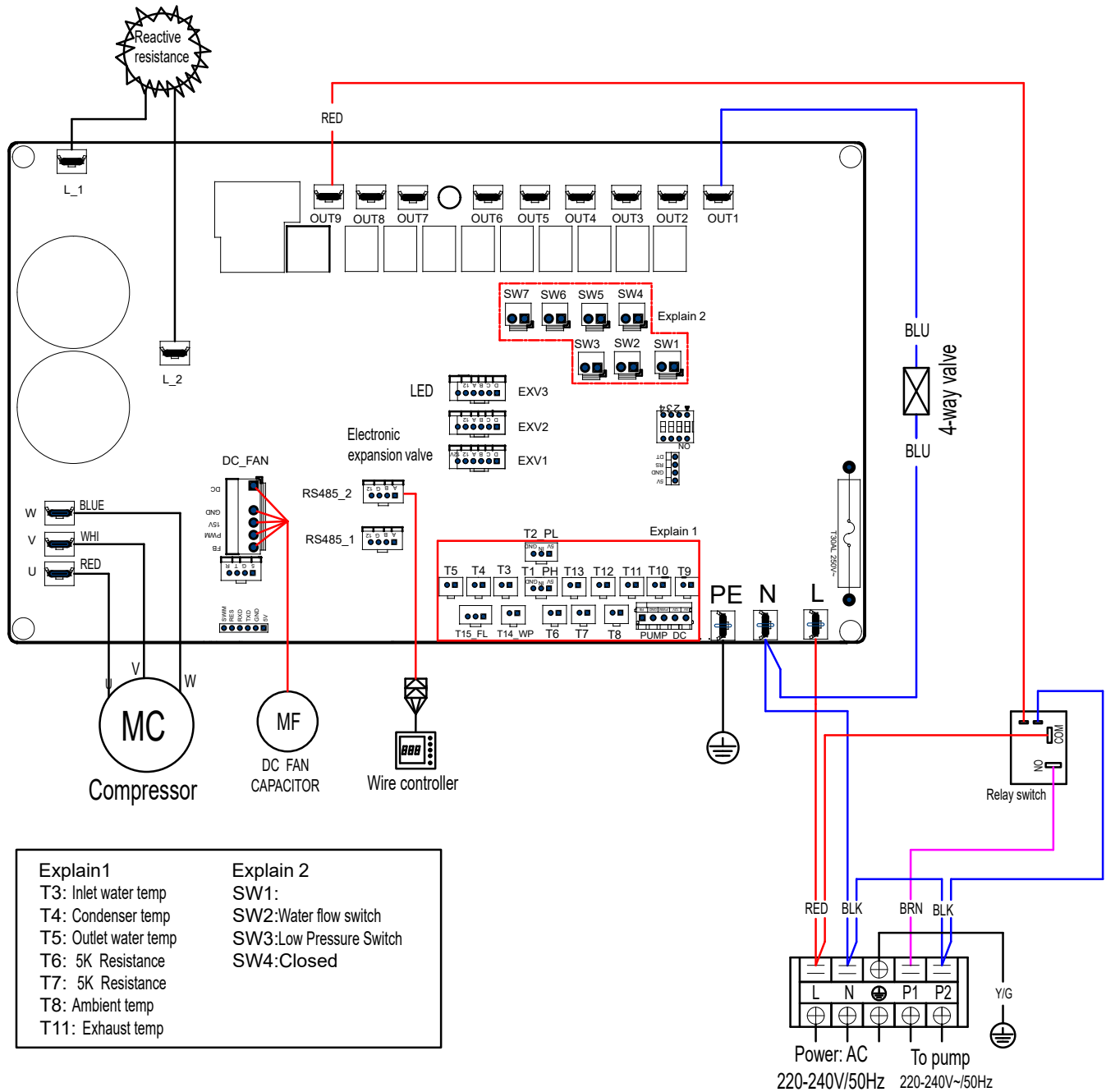

10. Appendices

Poolex Platinum Mini 7

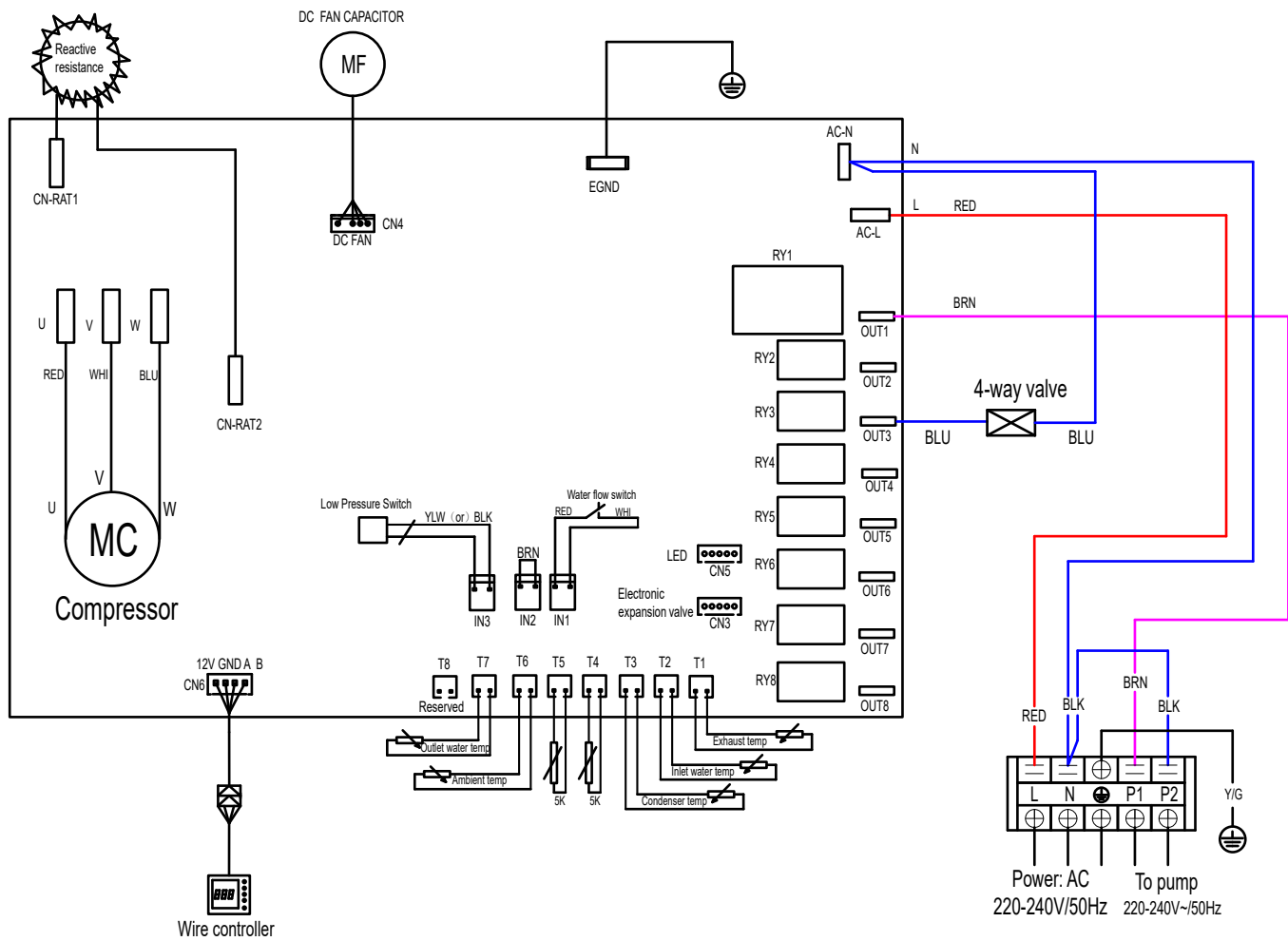

EN

10.2 Error E20 complement

Code	Anomalies	Causes possibles	Actions
1	IPM excessive current	IPM module failure	Replace the inverter module
2	Compressor failure	Compressor failure	Replace the compressor
4	Reserved	--	--
8	Compressor lack of phase	The wire for the compressor break/bad connection	Check the wire connection of the compressor
1b	DC bus voltage too low	Input voltage too low/PFC module failure	Check input voltage/replace module
32	DC bus voltage too high	Input voltage too high/PFC module failure	Replace the inverter module
64	Temp of radiating fin too high	Fan motor failure/Air duct blockage	Check fan motor/air duct
128	Temp of radiating fin failure	Radiating fin temp sensor short circuit or open circuit failure	Replace the inverter module
257	Connection failure	Inverter module doesn't receive the command of PCB	Check the connection between the module and PCB
258	AC input lack of phase	Input lack of phase	Check the wire connection
260	AC input voltage to high	Input three-phase unbalance	Check input the 3-phase voltage
264	AC input voltage too low	Input voltage too low	Check input voltage
272	High pressure failure	Compressor pressure too high (reserved)	--
288	IPM temp too high	Fan motor failure/Air duct blockage	Check fan motor/air duct
320	Compressor current too high	The current of the compressor wiring too high/ Driver and compressor do not match	Replace the inverter module
384	Reserved	--	--

Advertencia



ATENCIÓN: ESTA BOMBA DE CALOR CONTIENE UN GAS REFRIGERANTE INFLAMABLE R32.

Cualquier intervención en el circuito de refrigerante debe ser realizada por personal especializado o cualificado.

Antes de realizar cualquier trabajo de mantenimiento o reparación en dicha bomba de calor se debe leer detenidamente las siguientes recomendaciones necesarias para un trabajo seguro.

1. Procedimiento de trabajo

El trabajo debe llevarse a cabo de acuerdo con un procedimiento definido, para minimizar el riesgo de presencia de gases o vapores inflamables durante la ejecución de los trabajos.

2. Área de trabajo general.

Todas las personas en el área deben ser informadas de la naturaleza del trabajo a realizar. Evite trabajar en un espacio confinado y sin ventilación apropiada. El lugar alrededor del área de trabajo debe estar dividido y asegurado, se debe prestar especial atención a las fuentes cercanas de calor o equipos que puedan producir arcos eléctricos, llamas, incendios...etc.

3. Riesgo de explosión o incendio.

Está totalmente prohibido utilizar una fuente de calor, llama o chispa eléctrica cerca de la bomba de calor, piezas o tuberías que contengan o hayan contenido refrigerante inflamable R32. Todas las fuentes de ignición deben encontrarse lo suficientemente retiradas del lugar de instalación, reparación o tratamiento de eliminación del gas refrigerante, durante un proceso de mantenimiento o reparación existe la posibilidad de que se libere gas refrigerante inflamable en el área circundante. Por lo que se aconseja verificar el entorno antes de realizar cualquier trabajo en el equipo y asegurarse de que no existe riesgo de explosión o ignición. Se recomienda NO FUMAR cerca del equipo, tampoco es aconsejable Fumar mientras se realizan trabajos de mantenimiento o reparación ya que existe un alto riesgo de explosión o incendio, que podría desencadenar con el hipotético resultado de lesiones graves e incluso riesgo de muerte. Deben colocarse carteles de «No fumar». En el recinto

4. Verificación de la presencia de refrigerante.

Se debe revisar el espacio con un detector de refrigerante adecuado antes y durante el trabajo para asegurarse de que no haya gas refrigerante potencialmente inflamable. Asegúrese de que el equipo de detección de fugas utilizado sea adecuado para refrigerantes inflamables, es decir, que no produzca chispas, que esté debidamente sellado o que tenga seguridad interna.

5. Presencia de extintor de incendios.

Si se debe realizar un trabajo en el circuito de refrigeración o en cualquier pieza asociada, debe tener a mano el equipo de extinción de incendios adecuado. Instale un extintor de polvo seco o CO2 cerca del lugar de trabajo.

6. Zona ventilada.

Asegúrese de que el área de trabajo esté al aire libre o que esté se encuentre con la ventilación apropiada, antes de realizar cualquier trabajo en el circuito de refrigeración se debe mantener y asegurar una renovación de aire continua, ya que existe riesgos graves para su salud o la salud de cualquier operario.

7. Controles electrónicos o eléctricos del circuito de refrigeración.

Cuando se deba reemplazar un componente electrónico o eléctrico este debe ser el adecuado para el propósito previsto del reemplazado y cumplir las especificaciones apropiadas. Solo se pueden utilizar componentes o recambios suministrados y testeados por el fabricante. En caso de duda, consultar al servicio técnico del fabricante.

8. Verificación y montaje de componentes electrónicos o eléctricos en el circuito refrigerante.

La reparación, sustitución o mantenimiento de componentes electrónicos o eléctricos del circuito refrigerante deben ser realizados por personal cualificado que conozcan los controles de seguridad iniciales y procedimientos de inspección de seguridad de dichos componentes. Si se detecta un defecto en cualquier componente que pueda comprometer la seguridad física o poner en riesgo la salud de cualquier persona o usuario del equipo, se debe desconectar inmediatamente de la fuente de alimentación el equipo. No volver a conectar hasta que el problema haya sido resuelto.

Seguir las siguientes recomendaciones de control antes de realizar cualquier trabajo de mantenimiento o sustitución de cualquier componente:

- El equipo debe estar desconectado de cualquier fuente de alimentación.
- Los condensadores deben ser descargados: esto debe hacerse de manera segura para evitar la posibilidad de chispas.
- No se debe exponer los componentes electrónicos, eléctricos ni el cableado al gas refrigerante: durante la carga, recuperación o purga del sistema de gas refrigerante.
- El equipo debe estar protegido y debe verificarse si hay continuidad de puesta a tierra.

Gracias

Estimado cliente,

Gracias por adquirir este artículo y por confiar en nuestros productos, que son el fruto de muchos años de investigación en el campo del diseño y la producción de bombas de calor para piscinas. Nuestro propósito es ofrecerle un producto de una calidad y un resultado excepcionales.

Hemos elaborado este manual con sumo cuidado para que pueda sacar el máximo provecho a su bomba de calor Poolex.

ES

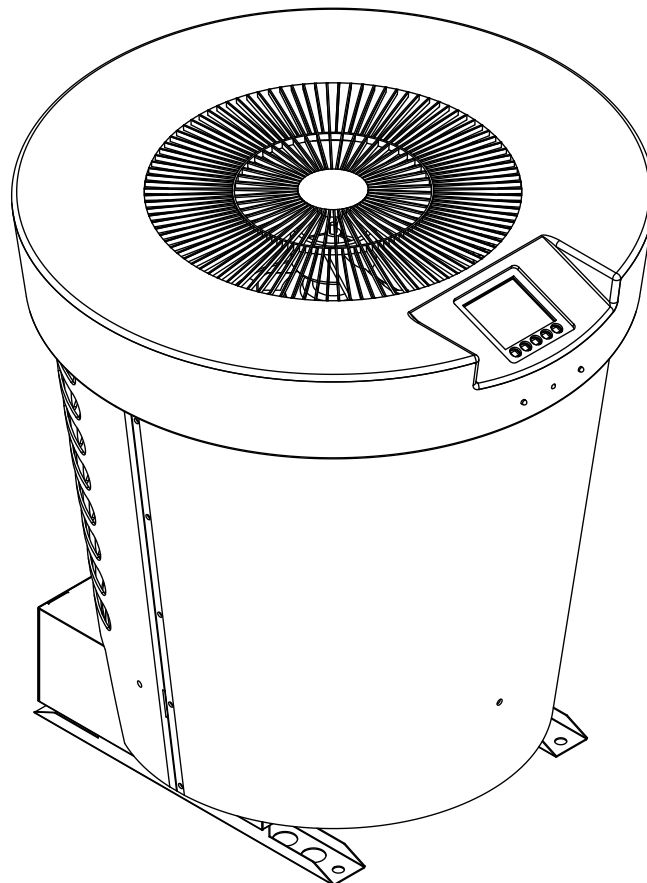



LÉALO CON ATENCIÓN



Estas instrucciones de instalación forman parte esencial del producto y deben entregarse al instalador. Una vez instalado el producto, el usuario deberá guardarlas. En caso de perder el manual, consulte el sitio web :

www.poolex.es

Las instrucciones y recomendaciones recogidas en este manual deben leerse con atención y comprenderse, puesto que contienen información muy útil sobre el funcionamiento y la manipulación segura de la bomba de calor. **Guarde este manual en un lugar accesible su futura consulta.**

La instalación debe ser realizada por un profesional cualificado, de acuerdo con la normativa vigente y con las instrucciones del fabricante. Un error de instalación podría provocar daños físicos a personas o animales, así como un daño mecánico del que el fabricante no se hace responsable en ningún caso.

Una vez desembalada la bomba de calor, compruebe su contenido para informar de cualquier daño.

Antes de conectar la bomba de calor, compruebe que la información que contiene este manual es compatible con las condiciones de instalación reales, y que no exceda de los límites máximos autorizados para este producto en concreto.

En caso de defecto o mal funcionamiento de la bomba de calor, corte la fuente de alimentación y no intente reparar el fallo.

Las reparaciones deben ser realizadas únicamente por la empresa de servicio técnico autorizada y con piezas de repuesto originales. El incumplimiento de las cláusulas anteriores podría impedir el funcionamiento seguro de la bomba de calor.

Para garantizar la eficiencia y el buen funcionamiento de la bomba de calor es importante realizar un mantenimiento periódico de acuerdo con las instrucciones adjuntas.

En el caso de que la bomba de calor sea vendida o traspasada, asegúrese siempre de que se entrega toda la documentación técnica al nuevo propietario junto con el equipo.

Esta bomba de calor está diseñada exclusivamente para calentar una piscina. Cualquier otro uso se considerará inapropiado, incorrecto e, incluso, peligroso.

Toda responsabilidad contractual o no contractual del fabricante o distribuidor se considerará nula cuando se refiera a un daño provocado por errores de operación o de instalación, o por el incumplimiento de las instrucciones que acompañan a este manual o de las normas de instalación aplicables al equipo descrito en este documento.

Índice

1.	Generalidad	6
1.1	Condiciones generales de entrega	6
1.2	Instrucciones de seguridad	6
1.3	Tratamiento de aguas	7
2.	Descripción	8
2.1	Contenidos del paquete	8
2.2	Principales características	8
2.3	Características técnicas	9
2.4	Dimensiones del dispositivo	10
2.5	Vista en despiece ordenado	11
3.	Instalación	12
3.1	Requisito previo	12
3.2	Ubicación	12
3.3	Diagrama de instalación clásico	13
3.4	Conexión del kit de drenaje de condensados	13
3.5	Instalación del dispositivo en soportes silenciosos.	13
3.6	Conexión hidráulica	14
3.7	Instalación eléctrica	16
3.8	Conexión eléctrica	17
4.	utilizar	18
4.1	Caja de control	18
4.2	Elección del modo de funcionamiento	19
4.3	Poniendo el reloj	20
4.4	Programación de encendido / apagado	20
4.5	Activar / desactivar un programa	20
4.6	Forzar descongelar la bomba	21
4.7	Activar / desactivar LED	21
4.8	Activar WiFi	21
4.9	Valores estatales	26
4.10	Configuración avanzada para valores de estado	27
5.	Puesta en servicio	29
5.1	Puesta en servicio	29
5.2	Control de una bomba de circulación	29
5.3	Usando el manómetro	30
5.4	protección contra las heladas	30
6.	Mantenimiento y conservación	31
6.1	Mantenimiento y conservación	31
6.2	Invernada	31
7.	Solución de problemas	32
7.1	Averías y anomalías	32
7.2	Lista de anomalías	33
8.	Reciclaje	34
8.1	Reciclaje de la bomba de calor	34
9.	Garantía	35
9.1	Condiciones generales de garantía	35
10.	Apéndices	36
10.1	Diagramas de cableado de la placa electrónica	36
10.2	Errores 20	37

1. Generalidades

1.1 Condiciones generales de entrega

Todo el equipo, aun cuando se transporte «franco de porte y embalaje», se entrega por cuenta y riesgo del destinatario.

El responsable de la recepción del equipo debe llevar a cabo una inspección visual para detectar cualquier daño sufrido por la bomba de calor durante su transporte (sistema de refrigeración, paneles de la carcasa, caja de control eléctrico, marco, etc.). Asimismo, debe escribir en la nota de entrega del transportista los comentarios relativos al daño sufrido durante el transporte y confirmárselos al transportista por carta certificada en el plazo de 48 horas.

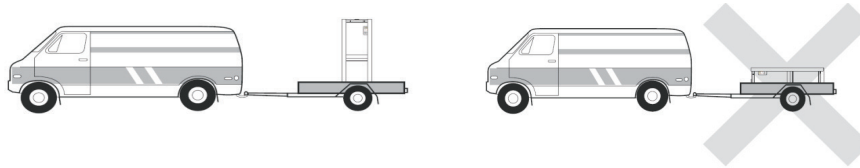

El equipo debe almacenarse y transportarse en todo momento en posición vertical sobre un palé, y en su embalaje original. En caso de guardarse o transportarse en posición horizontal, espere un mínimo de 24 horas antes de encenderlo.

1.2 Instrucciones de seguridad



ADVERTENCIA: Lea atentamente las instrucciones de seguridad antes de usar el equipo. Las siguientes instrucciones son fundamentales para la seguridad, por lo que deben cumplirse estrictamente.

Durante la instalación y el mantenimiento

Los servicios de instalación, puesta en marcha, mantenimiento y reparación solo podrán ser realizados por un técnico especializado y en cumplimiento de las normas vigentes.

Antes de manipular o realizar cualquier trabajo en el equipo (instalación, puesta en marcha, uso, mantenimiento), el responsable debe conocer todas las instrucciones contenidas en el manual de instalación de la bomba de calor, así como sus especificaciones técnicas.

No instale nunca el equipo cerca de una fuente de calor, materiales combustibles o el conducto de entrada de aire de un edificio.

Si la instalación no se realiza en un lugar con acceso restringido, deberá colocarse una rejilla para proteger la bomba de calor.

No pise las tuberías mientras se llevan a cabo trabajos de instalación, reparación o mantenimiento, a riesgo de sufrir quemaduras graves.

Para evitar quemaduras graves, antes de empezar a trabajar con el sistema de refrigeración apague la bomba de calor y espere varios minutos para instalar los sensores de temperatura y de presión.

Compruebe el nivel del refrigerante cuando realice el mantenimiento de la bomba de calor.

Compruebe que los interruptores de presión alta y baja estén correctamente conectados al sistema de refrigeración y que apaguen el circuito eléctrico si se disparan durante la inspección anual para la detección de fugas.

Compruebe que no hay señales de corrosión ni manchas de aceite alrededor de las piezas del sistema de refrigeración.

1. Generalidades

Durante el uso

Para evitar lesiones graves, no toque nunca el ventilador mientras esté en funcionamiento.

Mantenga la bomba de calor fuera del alcance de los niños para evitar las lesiones graves que pueden ocasionar las cuchillas del intercambiador del calor.

Jamás encienda el equipo si la piscina está vacía o si la bomba de circulación está parada.

Compruebe el caudal de agua todos los meses y limpie el filtro cuando sea necesario.

Durante la limpieza

Desconecte el equipo de la fuente de alimentación.

Cierre las válvulas de entrada y salida de agua.

No introduzca ningún objeto en los orificios de entrada o salida de agua o de aire.

No aclare el equipo con agua.

Durante las reparaciones

Las reparaciones del sistema de refrigeración deben realizarse siguiendo las normas de seguridad vigentes.

Los trabajos de soldadura fuerte deberían ser realizados por un soldador cualificado.

Para sustituir un componente del sistema de refrigeración defectuoso, utilice solo piezas homologadas por nuestro departamento técnico.

En caso de reemplazo de la tubería, solo se puede usar tubería de cobre que cumpla con las normas del país para la resolución de problemas.

Cuando se realicen pruebas de presión para la detección de fugas:

Para evitar el riesgo de incendio o explosión, no utilice nunca oxígeno ni aire seco.

Utilice nitrógeno deshidratado o una mezcla de nitrógeno y refrigerante.

La presión de prueba alta y baja no debe superar los 42 bares.

1.3 Tratamiento del agua

Las bombas de calor Poolex para piscinas pueden usarse con todo tipo de sistemas de tratamiento de agua.

No obstante, es imprescindible que el sistema de tratamiento de agua (con bombas dosificadoras de cloro, pH, bromo o electrólisis de sal) se instale después que la bomba de calor en el circuito hidráulico.

Para evitar que la bomba de calor se deteriore, el Ph del agua debe mantenerse entre 6,9 y 8,0.

2. Descripción

2.1 Contenido del paquete

- ✓ Bomba de calor Poolex Platinum Mini
- ✓ 2 conectores hidráulicos de entrada/salida (50mm de diámetro)
- ✓ Este manual de usuario y de instalación
- ✓ Kit de evacuación de condensados
- ✓ **Carcasa para proteger la bomba en invierno**
- ✓ **4 almohadillas antivibraciones** (no se incluyen fijaciones)

2.2 Características generales

Una bomba de calor Poolex tiene las siguientes características:

- ◆ Certificación CE y cumplimiento con la directiva europea RoHS.
- ◆ Alto rendimiento con un ahorro energético de hasta el 80% en comparación con otros sistemas de calentamiento convencionales.
- ◆ Refrigerante R32 limpio, eficiente y respetuoso con el medio ambiente.
- ◆ Compresor fiable de marca superior y alto rendimiento.
- ◆ Amplio evaporador de aluminio hidrofílico para uso a temperaturas bajas.
- ◆ Mando a distancia intuitivo y de fácil manejo.
- ◆ Carcasa ABS muy resistente, con tratamiento anti-UV y de fácil mantenimiento.
- ◆ Diseño silencioso.
- ◆ Doble sistema anticongelante para evitar los daños provocados por la escarcha:
 - Revolucionario intercambiador con sistema anticongelante patentado.
 - Sistema de control inteligente para conservar las tuberías y el liner sin necesidad de vaciar la piscina en invierno.

2. Descripción

2.3 Especificaciones técnicas

Condiciones de las pruebas	Pooler Platinum Mini		
	50	70	
Aire ⁽¹⁾ 26°C Agua ⁽²⁾ 26°C MODO INVERTER	Calefacción (kW)	7.06~1.39	9.04~1.78
	Consumo (kW)	1.09~0.108	1.40~0.13
	COR (Coeficiente de rendimiento)	12.87~6.48	12.90~6.46
Aire ⁽¹⁾ 26°C Agua ⁽²⁾ 26°C MODO SILENCIO	Calefacción (kW)	4.23~1.39	5.39~1.78
	Consumo (kW)	0.62~0.108	0.79~0.138
	COR (Coeficiente de rendimiento)	12.87~6.82	12.90~6.82
Aire ⁽¹⁾ 15°C Agua ⁽²⁾ 26°C MODO INVERTER	Calefacción (kW)	5.08~1.01	7.02~1.38
	Consumo (kW)	1.12~0.143	1.55~0.196
	COR (Coeficiente de rendimiento)	7.06~4.54	7.04~4.53
Aire ⁽¹⁾ 15°C Agua ⁽²⁾ 26°C MODO SILENCIO	Calefacción (kW)	3.92~1.01	5.24~1.38
	Consumo (kW)	0.75~0.143	0.99~0.196
	COR (Coeficiente de rendimiento)	7.06~5.23	7.04~5.29
Aire ⁽¹⁾ 35°C Agua ⁽²⁾ 27°C	Puissance de refroidissement (kW)	3.39~1.17	4.79~1.65
	Consumo (kW)	0.991~0.262	1.39~0.371
	EER (índice de eficiencia energética)	4.47~3.42	4.45~3.45
Potencia máxima (kW)	1,6	2	
Corriente máxima (A)	6,89	8,61	
Alimentación	220~240V / 50Hz		
Protección	IPX4		
Rango de temperatura de calentamiento	15°C~40°C		
Rango de temperatura de enfriamiento	8°C~28°C		
Rango de funcionamiento	-10°C~43°C		
Dimensiones de la unidad L x W x H (mm)	640*640*665	640*640*665	
Peso de la unidad (kg)	37	40	
Nivel de presión acústica a 1m (dBA) ⁽³⁾	36~45	38~46	
Nivel de presión acústica a 10m (dBA) ⁽³⁾	19~27	20~28	
Conexión hidráulica (mm)	PVC 50mm		
Intercambiador de calor	Tanque de PVC y serpentín de calefacción de titanio		
Caudal mínimo / máximo de agua (m³/h)	2,2	3,2	
Marca del compresor	GMCC	GMCC	
Tipo de compresor	Rotatif	Rotatif	
Refrigerante	R32		
Pérdida de carga (mCE)	1,1	1,1	
Volumen máximo de la piscina (m³) ⁽⁴⁾	35-40	40-50	
Mando a distancia	Control de pantalla táctil fijo		
Modo	Calefacción / Refrigeración / Silencioso		

Las especificaciones técnicas de nuestras bombas de calor se indican a modo meramente informativo. La empresa se reserva el derecho a efectuar cambios sin previo aviso.

¹ Temperatura ambiente

² Temperatura inicial del agua

³ Ruido a 1 m, a 4 m y a 10 m conforme con las Directivas EN ISO 3741 y EN ISO 354

⁴ Calculado para una piscina privada a ras de suelo protegida con una cubierta de burbujas.

2. Descripción

2.4 Dimensiones de la unidad

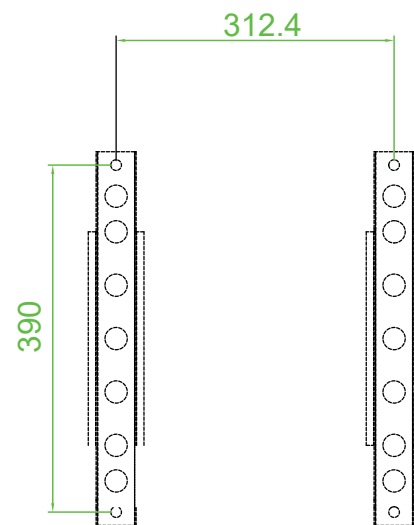
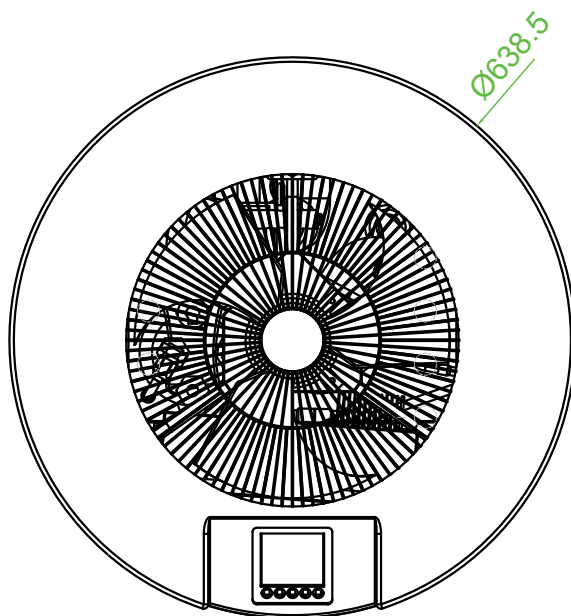
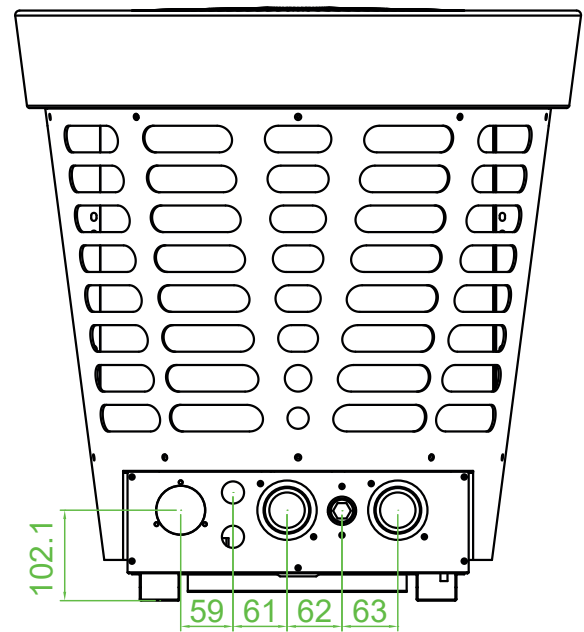
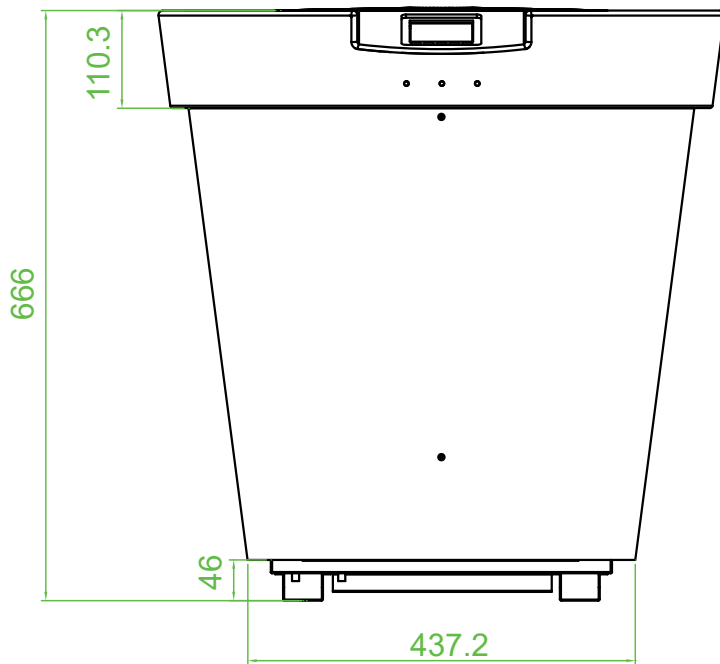

2. Descripción

2.5 Vista en despiece

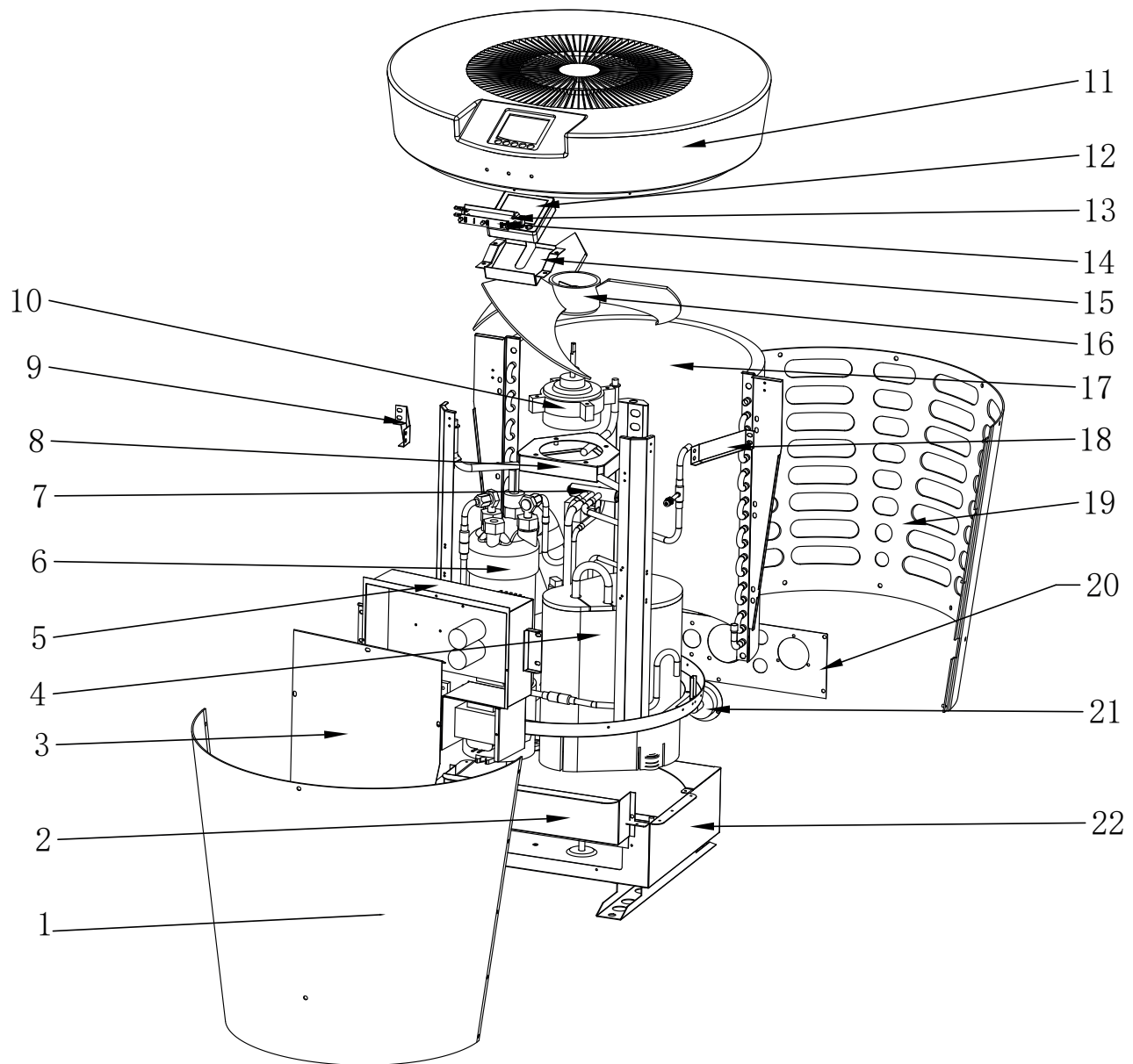

- | | |
|----------------------------------|--------------------------------------------|
| 1. Panel frontal | 12. Panel de control |
| 2. Caja de control eléctrico | 13. Placa de fijación led |
| 3. Cubierta de la caja eléctrica | 14. Indicador LED |
| 4. Compresor | 15. Placa de fijación del panel de control |
| 5. Caja eléctrica | 16. Cuchilla del ventilador |
| 6. Intercambiador de calor | 17. Evaporador |
| 7. Válvula de 4 vías | 18. soporte del lado derecho |
| 8. Soporte del ventilador | 19. Panel posterior |
| 9. Soporte lateral izquierdo | 20. Panel posterior |
| 10. Motor del ventilador | 21. Manómetro |
| 11. Panel superior | 22. Chasis |

3. Instalación



ADVERTENCIA: La instalación debe ser realizada por un técnico cualificado.

Esta sección se incluye a título meramente informativo y debe comprobarse y adaptarse cuando sea necesario a las condiciones reales de la instalación.

3.1 Requisitos previos

Equipo necesario para la instalación de la bomba de calor:

Cable de alimentación adecuado para los requisitos de potencia de la unidad.

Un kit de derivación y un juego de tubos de PVC adecuados para la instalación, además de decapante, adhesivo de PVC y lija.

Un juego de tacos y tornillos de expansión para fijar la unidad a su soporte.

Recomendamos que conecte la unidad a su instalación mediante tuberías flexibles de PVC para reducir la transmisión de vibraciones.

Pueden utilizarse tornillos de fijación apropiados para elevar la unidad.

3.2 Localización

Siga las siguientes reglas a la hora de elegir la localización de la bomba de calor.

1. La futura ubicación de la unidad debe ser fácilmente accesible para su buena manipulación y mantenimiento.
2. Debe instalarse en el suelo, idealmente fijada sobre una superficie nivelada de hormigón. Compruebe que el suelo es suficientemente estable y capaz de soportar el peso de la unidad.
3. Deberá colocarse un dispositivo de drenaje cerca de la unidad para proteger la zona en la que se instale.
4. En caso necesario, la unidad puede elevarse utilizando almohadillas elevadoras diseñadas para soportar su peso.
5. Compruebe que la unidad está bien ventilada, que la salida de aire no está orientada hacia las ventanas de edificios colindantes y que el aire de escape no pueda volver. Además, deje espacio suficiente alrededor de la unidad para los trabajos de puesta en servicio y mantenimiento.
6. La unidad no debe instalarse en una zona expuesta a gasolina, gases inflamables, productos corrosivos o componentes sulfurados ni cerca de equipos de alta frecuencia.
7. Para evitar salpicaduras de barro, no instale la unidad cerca de una carretera o camino.
8. Para no ocasionar molestias a los vecinos, compruebe que la unidad esté orientada hacia la zona menos sensible al ruido.
9. Mantenga la unidad fuera del alcance de los niños en la medida de lo posible.

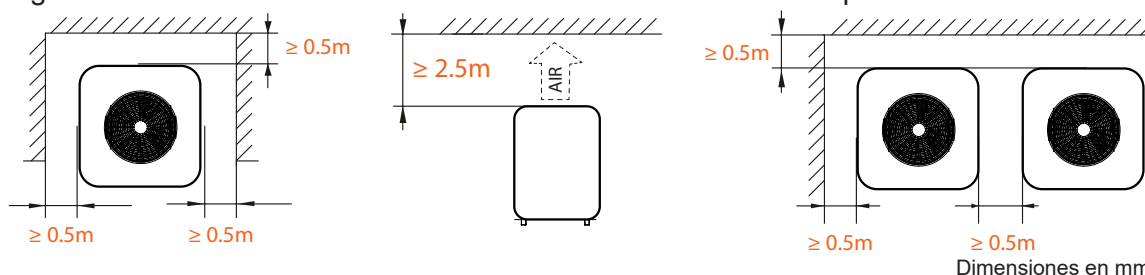

No coloque ningún objeto a menos de un metro de distancia por delante de la bomba de calor.
Deje un espacio libre de 50 cm a los lados y por la parte posterior de la bomba de calor.

No deje ningún obstáculo por encima ni por delante de la unidad.

3. Instalación

3.3 Esquema de la instalación

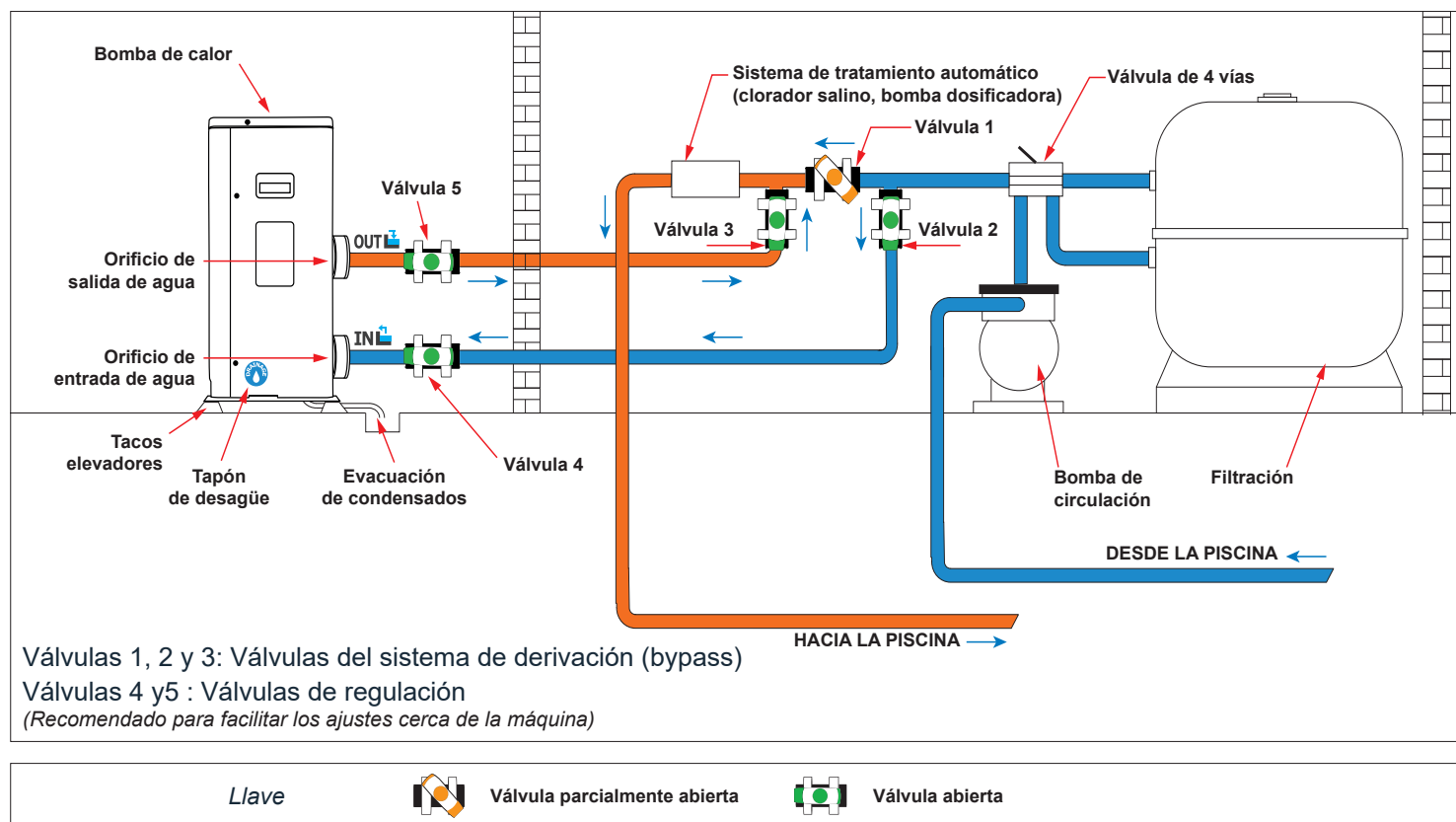

3.4 Conexión del kit de evacuación de condensados

Mientras está en funcionamiento, la bomba de calor produce una condensación. Ello provocará una cantidad más o menos grande de agua residual, en función del grado de humedad. Para canalizar este flujo de agua le recomendamos que instale el kit de evacuación de condensados.

¿Cómo se instala el kit de evacuación de condensados?

Instale la bomba de calor, elevándola al menos 10 cm mediante las almohadillas sólidas y resistentes al agua y, a continuación, empalme la tubería de evacuación al orificio que encontrará debajo de la bomba.

3.5 Instalación de la unidad sobre soportes amortiguadores del sonido

Para reducir la contaminación acústica relacionada con las vibraciones de la bomba de calor, esta puede instalarse sobre unas almohadillas que absorben dichas vibraciones.

Para hacerlo solo tiene que colocar una almohadilla entre cada una de las patas de la unidad y su soporte y, a continuación, fijar la bomba de calor al soporte con los tornillos adecuados.

3. Instalación



ADVERTENCIA: La instalación debe ser realizada por un técnico cualificado.

Esta sección se incluye a título meramente informativo y debe comprobarse y adaptarse cuando sea necesario a las condiciones reales de la instalación.

3.6 Conexión hidráulica

Montaje del sistema de derivación

La bomba de calor debe conectarse a la piscina mediante un sistema de derivación.

Un sistema de derivación está formado por 3 válvulas que regulan el caudal que circula por la bomba de calor.

Durante los trabajos de mantenimiento, el sistema de derivación permite aislar la bomba de calor del resto del sistema sin interrumpir la instalación.

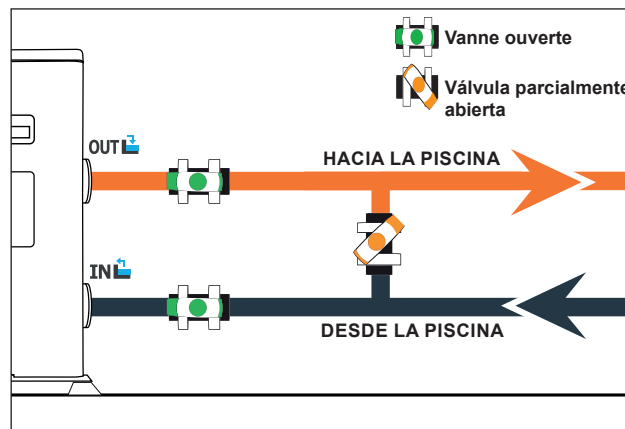

Conexión hidráulica con el kit de derivación



ADVERTENCIA: No haga circular agua por el circuito hidráulico hasta que transcurran 2 horas desde la aplicación del adhesivo.

Paso 1 : Corte las tuberías según necesite.

Paso 2 : Realice un corte recto y perpendicular en las tuberías de PVC con una sierra.

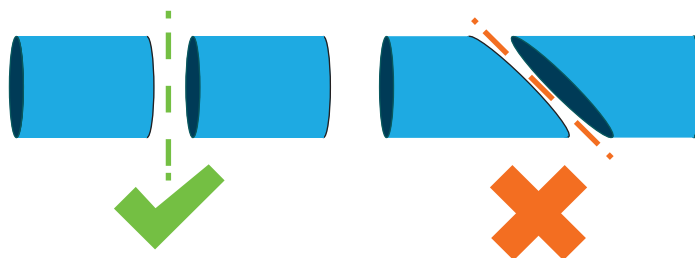

Paso 3 : Monte el circuito hidráulico sin conectarlo para comprobar que encaja perfectamente en su instalación; a continuación, desmonte las tuberías que deba conectar.

Paso 4 : Lime con papel de lija los extremos de las tuberías cortadas.

Paso 5 : Aplique decapante en los extremos de las tuberías que haya que conectar.

Paso 6 : Aplique el adhesivo en el mismo lugar.

Paso 7 : Ensamble las tuberías.

Paso 7 : Limpie los restos de adhesivo que queden en el PVC.

Paso 8 : Deje secar durante al menos 2 horas antes de introducir el circuito hidráulico en el agua.

3. Instalación

Montaje del sistema de derivación para una bomba de calor

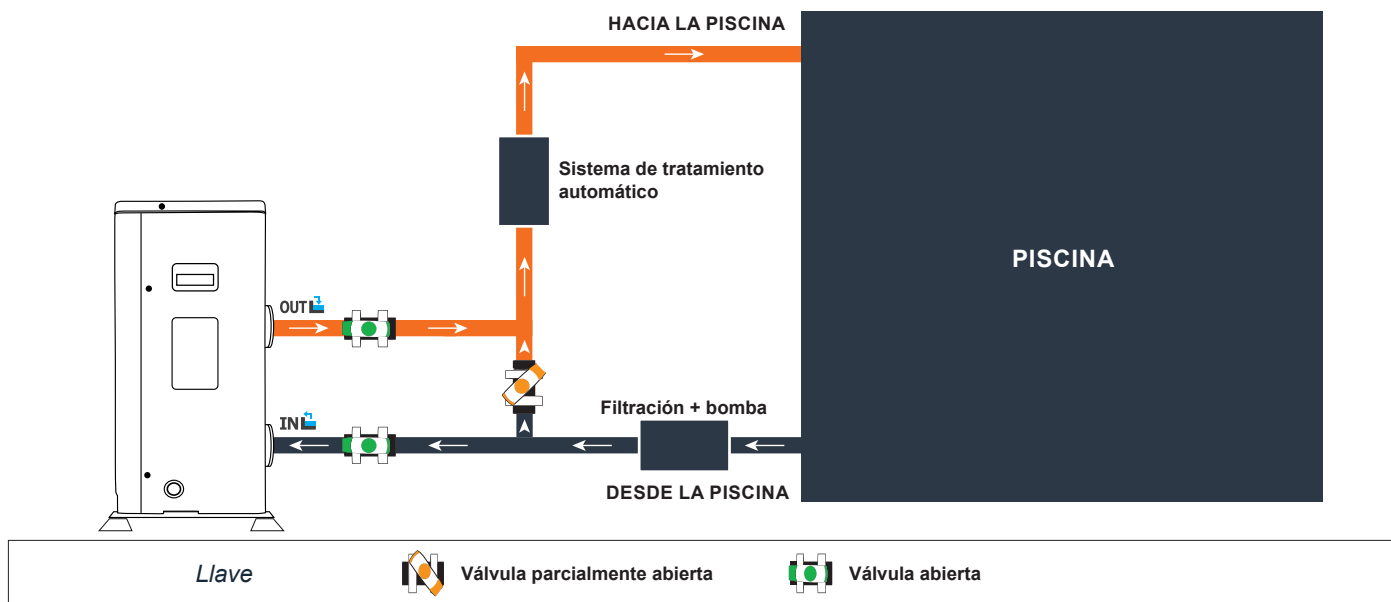

Montaje del sistema de derivación para más de una bomba de calor



El filtro ubicado antes de la bomba de calor debe limpiarse regularmente para que el agua del sistema esté limpia y evitar de este modo problemas de funcionamiento derivados de la suciedad o el atascamiento del filtro.

ES

3. Instalación



ADVERTENCIA: La instalación debe ser realizada por un técnico cualificado.

Esta sección se incluye a título meramente informativo y debe comprobarse y adaptarse cuando sea necesario a las condiciones reales de la instalación.

3.7 Instalación eléctrica

Para que la bomba funcione de forma segura y para proteger el sistema eléctrico, la unidad debe conectarse a la red general de acuerdo con las normas siguientes:

En la fuente de suministro, la alimentación eléctrica debe estar protegida por un diferencial de 30 mA.

La bomba de calor debe conectarse a un interruptor automático adecuado de curva D. (ver tabla más abajo) de acuerdo con las normas y estándares vigentes en el país en el que se realice la instalación.

El cable de alimentación debe estar adaptado a la potencia de la unidad y a la longitud del cableado necesario para la instalación (véase tabla más abajo). El cable debe ser apto para uso exterior.

En el caso de un sistema trifásico, es fundamental conectar las fases en el orden correcto. Si se invierten las fases, el compresor de la bomba de calor no funcionará.

En lugares de acceso público es obligatorio instalar un botón de parada de emergencia cerca de la bomba de calor.

Modelos	Alimentación	Corriente máxima	Diámetro del cable	Protección termomagnética (curva D)
Poolex Platinum Mini 5	Monofásico 230V~50Hz	6.89A	RO2V 3x2.5 mm ²	10A
Poolex Platinum Mini 7		8.61A	RO2V 3x2.5 mm ²	10A

¹ Sección del cable adecuada para una longitud máxima de 10 metros. Para longitudes superiores a 10 metros, consulte con un electricista.

3. Instalación

3.8 Conexión eléctrica

ADVERTENCIA: La bomba de calor **DEBE** desconectarse de la fuente de alimentación antes de cualquier operación.

Por favor, siga estas instrucciones sobre cómo conectar la bomba de calor a la red eléctrica.

Paso 1 : Retire el panel lateral eléctrico con un destornillador para acceder al bloque de terminales eléctricos.

Paso 2 : Introduzca el cable en la unidad de la bomba de calor pasándolo por el orificio existente a tal efecto.

Paso 3 : Conecte el cable de la toma de corriente al bloque de terminales, como se muestra en el diagrama siguiente.

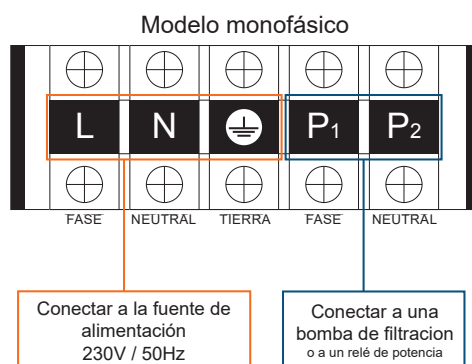

Paso 4 : Cierre con cuidado el panel de la bomba de calor.

Servorregulación de la bomba de circulación

Dependiendo del tipo de instalación, también puede conectar una bomba de circulación a las terminales P1 y P2 para que funcione conjuntamente con la bomba de calor.

ADVERTENCIA: La servidorregulación de una bomba de potencia superior a 5A (1000W) requiere el uso de un relé de potencia.

4. Uso

4.1 Mando a distancia

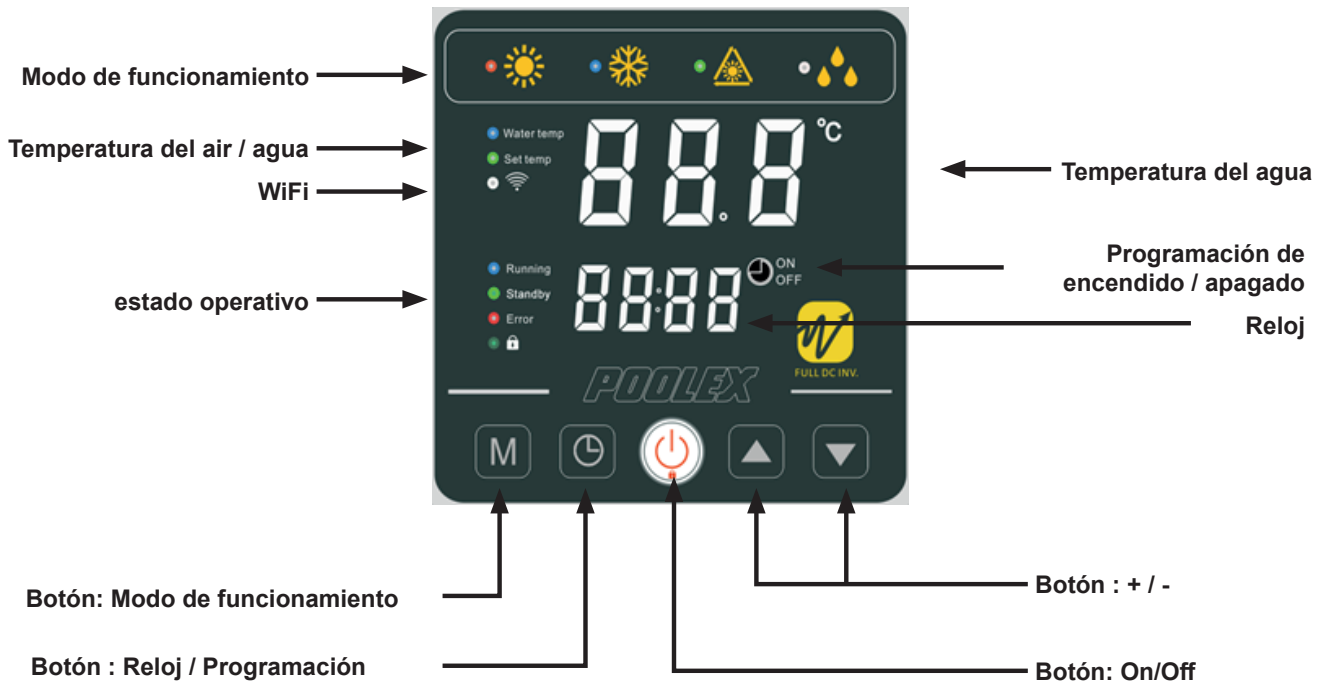



Puesta en marcha

Para encender la bomba de calor, presione el botón  durante 3 segundos

Ajustar la temperatura del agua

Une fois le boîtier déverrouillé, appuyez sur les boutons  ou  pour régler la température souhaitée.

Bloquear el panel de control

Una vez que la unidad esté desbloqueada, presione los botones  o  para establecer la temperatura deseada.

4. Uso

4.2 Elección del modo de funcionamiento

 Antes de comenzar, asegúrese de que la bomba de filtrado esté funcionando y el agua fluya a través de la bomba de calor.

Para elegir el modo de funcionamiento, presione el botón **M** durante 3 s



Modo de calentamiento (inverter)

Seleccione el modo de calentamiento si desea que la bomba de calor Inteligentemente caliente el agua de su piscina.



Modo de enfriamiento (inverter)

Seleccione el modo de enfriamiento si desea que la bomba de calor Inteligentemente enfríe el agua de su piscina.



Modo Eco Silent

Seleccione el modo de calentamiento si desea que la bomba de calor funciona a una velocidad reducida.



Modo descongelación

El modo de descongelación es automático y se activa cuando el evaporador ha alcanzado una temperatura negativa.

Información útil







 **ADVERTENCIA:** Al cambiar del modo de enfriamiento al modo de calefacción o viceversa, la bomba de calor solo se reiniciará después de 10 minutos.

Cuando la temperatura del agua entrante es inferior o igual a la temperatura requerida (temperatura configurada - 1 ° C), la bomba de calor entra en modo calefacción. El calentador se detiene cuando la temperatura del agua entrante es mayor o igual a la temperatura requerida (temperatura establecida + 1 ° C).

4. Uso

4.3 Configuración de la hora

















Ajuste el reloj del sistema a la hora local del modo siguiente:

- Paso 1 :** Pulse sobre  para ajustar la hora, las horas son intermitentes.
- Paso 2 :** Ajuste las horas con los botones  y .
- Paso 3 :** Pulse sobre  para seleccionar los minutos.
- Paso 4 :** Ajuste los minutos con los botones  y .
- Paso 5 :** Pulse sobre  para confirmar y volver a la pantalla principal.



4.4 Programación de Encendido/Apagado





Esta función sirve para programar el horario de Encendido/Apagado. Puede programar hasta 3 tipos distintos de horarios de Encendido/Apagado. La configuración se realiza del modo siguiente:

- Paso 1 :** Pulse 3s sobre  para acceder a la programación.
 - Paso 2 :** Seleccione el programa que desea configurar con los botones  y .
 - Paso 3 :** Pulse  para programar la hora de encendido.
 - Paso 4 :** Ajuste las horas con los botones  y .
 - Paso 5 :** Pulse  para cambiar a minutos.
 - Paso 6 :** Ajuste los minutos con los botones  y .
 - Paso 7 :** Pulse  para programar la hora de apagado.
 - Paso 8 :** Ajuste las horas con los botones  y .
 - Paso 9 :** Pulse  para cambiar a minutos.
 - Paso 10 :** Ajuste los minutos con los botones  y .
 - Paso 11 :** Pulse  hasta volver a la pantalla principal.
- Consulte el siguiente capítulo para activar el programa.

Nota: El mando a distancia vuelve automáticamente a la pantalla principal al cabo de 10 segundos

4.9 Activa / Cancelación un programa



Una vez que se define el programa, se puede activar de la siguiente manera:

- Paso 1 :** Pulse 3s sobre  para acceder a la programación.
- Paso 2 :** Seleccione el programa que desea configurar con los botones  y .
- Paso 3 :** Mantente presionado  hasta que el indicador ON / OFF se ilumine y parpadee.
- Paso 4 :** Pulse sobre  hasta volver a la pantalla principal.



Los LED de ON / OFF indican un programa activo, el LED del TIMER indica el número de programas activos.

4. Uso

4.6 Función de descongelación forzada



Pulse  y  durante 3 segundos para forzar la descongelación. El símbolo  parpadeará.

4.7 Encender y apagar los ledes

Pulse  y  durante 3 segundos para activar o desactivar los ledes frontales. Los ledes se encenderán automáticamente después de un corte de suministro.

ES

4.8 Activar el WiFi

Pulse  y  durante 3 segundos para activar el WiFi. El símbolo  parpadeará.

1. Descargar e instalar la aplicación Smart Life

Acerca de la aplicación Smart Life:

Deberá crear una cuenta Smart Life para el control remoto de la bomba de calor.

La aplicación Smart Life le permitirá controlar sus equipos domésticos desde cualquier lugar. Puede agregar y controlar varios dispositivos a la vez.

- Es compatible con Amazon Echo y Google Home (según el país);
- Puede compartir sus dispositivos con otras cuentas de Smart Life;
- Recibirá alertas de funcionamiento en tiempo real;
- También podrá crear escenarios con varios dispositivos, dependiendo de la aplicación de datos meteorológicos (es necesario tener activada la ubicación).

Para obtener más información, vaya a la sección de ayuda de la aplicación Smart Life.

Hangzhou Tuya Technology desarrolla y presta los servicios de la aplicación Smart Life. Poolstar, propietario y distribuidor de la marca Poolex, no se responsabilizará del funcionamiento de la aplicación Smart Life. Poolstar no tiene visibilidad en su cuenta Smart Life.

IOS:

Búsqueda de Smart Life en la App Store para descargar la aplicación:

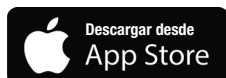

Android:

Búsqueda de Smart Life en Google Play para descargar la aplicación:



Con iOS 9.0 o posterior. Compatible con iPhone, iPad e iPod touch.

Con Android 4.1 o posterior.

4. Uso

2. Configuración de la aplicación



Advertencia: Antes de comenzar, descargue la aplicación Smart Life, conectado a su red WiFi local, y mantenga su bomba de calor enchufada y funcionando.

Deberá crear una cuenta Smart Life para el control remoto de la bomba de calor. Si usted ya tiene una cuenta, acceda y vaya directamente al paso 3.

Paso 1: Cree una cuenta y elija la forma de registro, a través de correo electrónico o teléfono, donde recibirá un código de verificación.

Introduzca su dirección de correo electrónico o número de teléfono y solicite el envío del código de verificación.

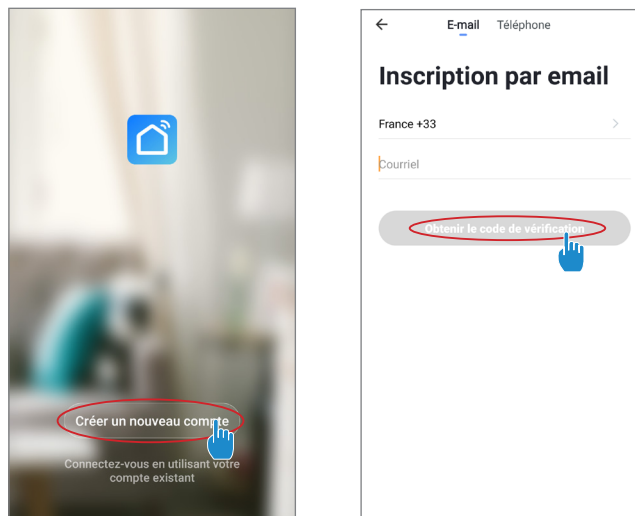

Paso 2: Introduzca el código de verificación recibido para validar su cuenta.

¡Enhorabuena! Ya forma parte de la comunidad Smart Life.

Paso 3 (recomendado): Haga clic en «...» y luego agregue un objeto. Introduzca su nombre («Piscina», por ejemplo) y, a continuación, valide.

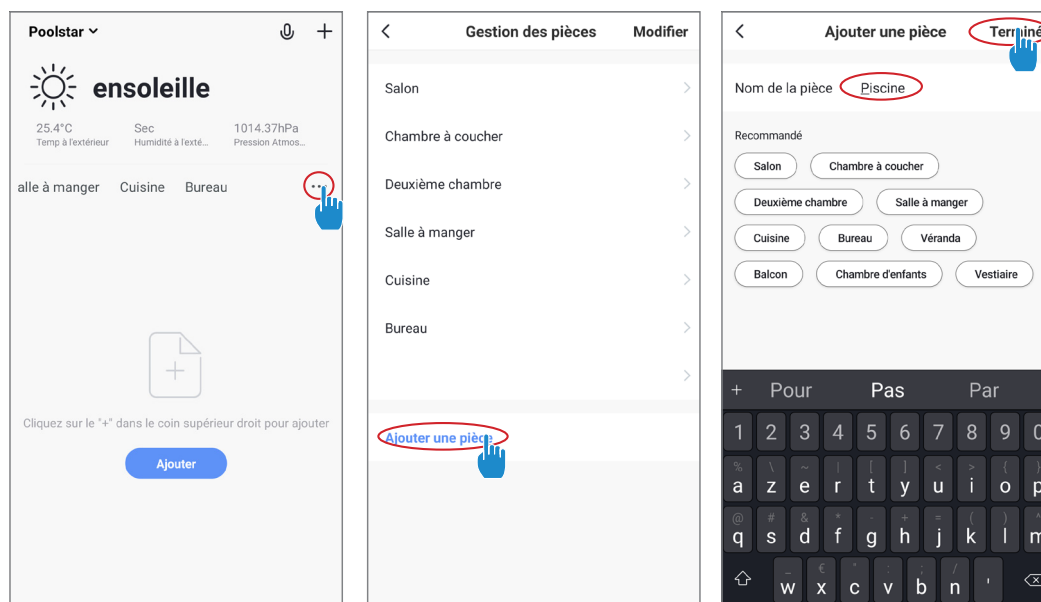

4. Uso

Paso 4 : Agregue un dispositivo a «Piscina»

Haga clic en "Agregar" o "+", seleccione la categoría de grandes electrodomésticos grandes y a continuación, «Calentador de agua».

En este momento, deje su dispositivo en esa pantalla y vaya al paso de conexión de su cuadro de mandos.

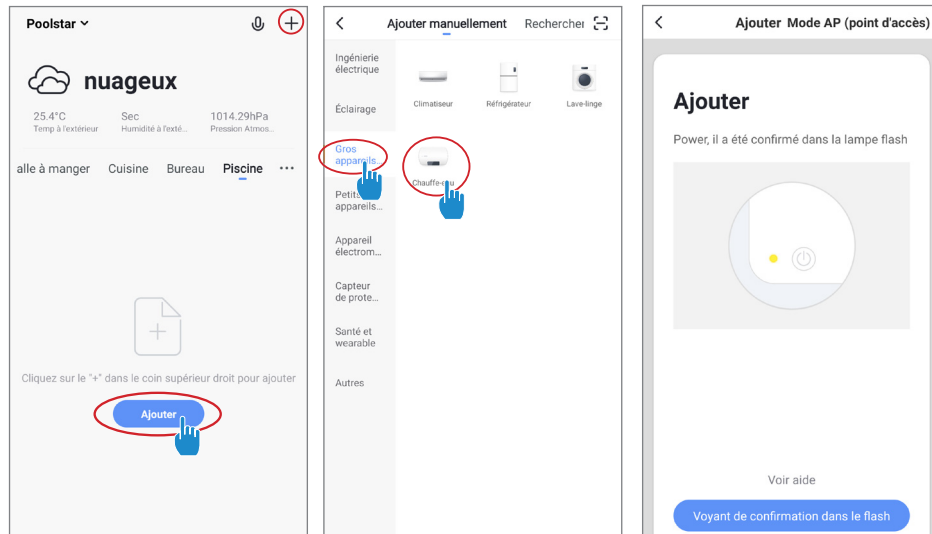

Paso 5: Active el modo de conexión de su bomba de calor de la siguiente manera:

Pulse  y  durante 3 segundos para activar el WiFi. El símbolo  parpadeará.

Nota: Dejará de parpadear cuando el cuadro se conecte al WiFi

Paso 6 : Active la conexión.

Elija la red WiFi que desee utilizar, introduzca su contraseña y valide.



ATENCIÓN: la aplicación Smart Life solo puede trabajar con WiFi de 2,4 GHz.

Si su red WiFi utiliza una frecuencia de 5 GHz, acceda al administrador de red WiFi doméstica para crear una segunda red WiFi de 2,4 GHz (disponible en la mayoría de dispositivos de Internet, rúteres y puntos de acceso WiFi).

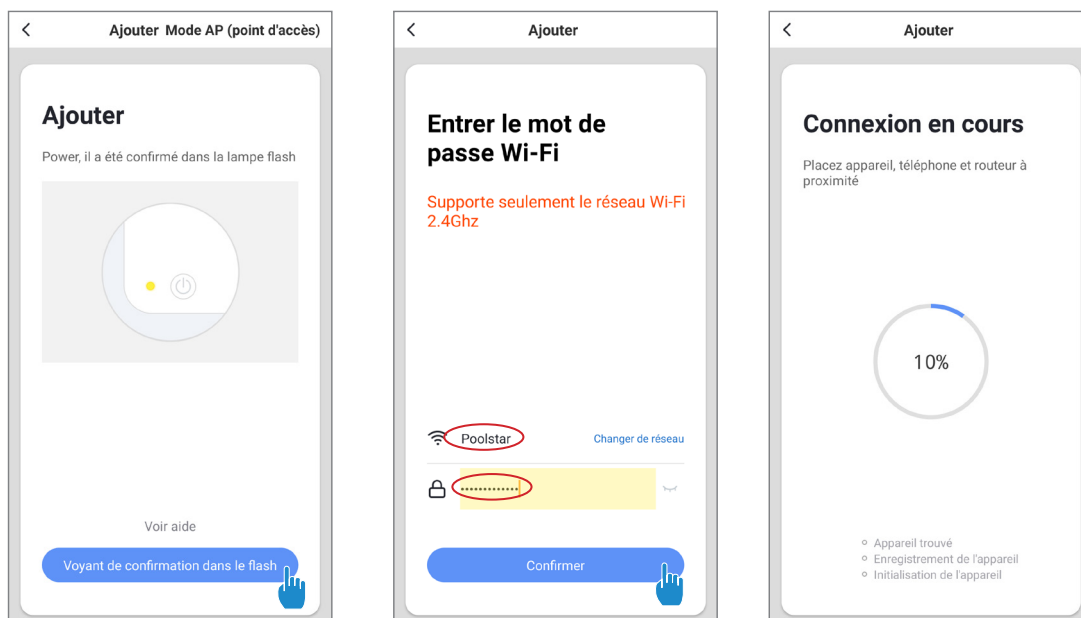

4. Uso

Paso 7: Si la sincronización se ha realizado correctamente, puede cambiar el nombre de la bomba de calor Poollex y validar.

¡Enhorabuena! Ahora puede controlar su bomba de calor desde su teléfono.

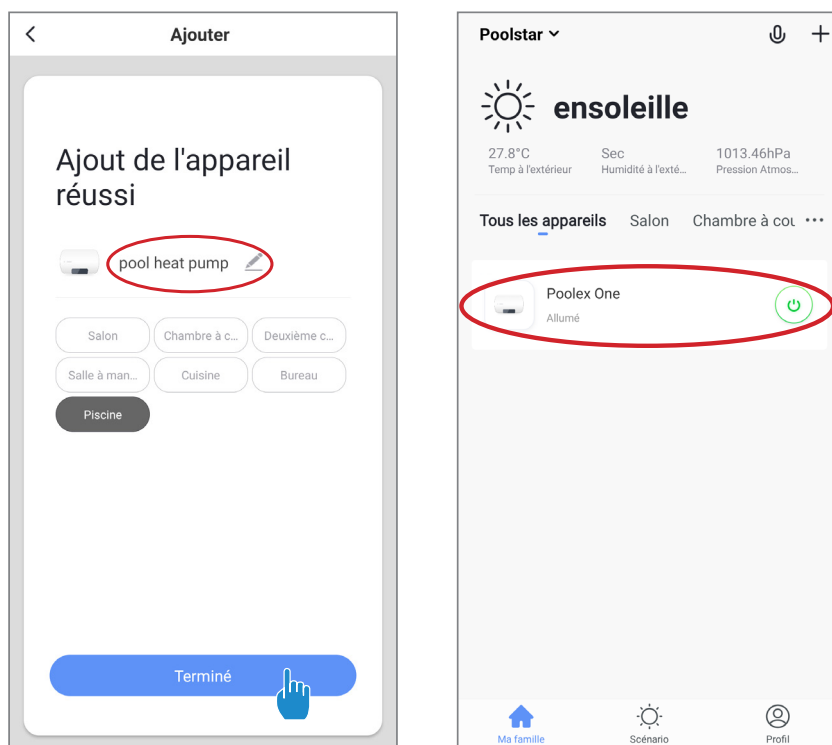

3. Controles

Interfaz

- 1 Temperatura actual de la piscina
- 2 Temperatura predeterminada
- 3 Modo de funcionamiento actual
- 4 Interruptor de encendido de la bomba de calor
- 5 Cambio de temperatura
- 6 Cambio del modo de funcionamiento
- 7 Programación del rango de funcionamiento

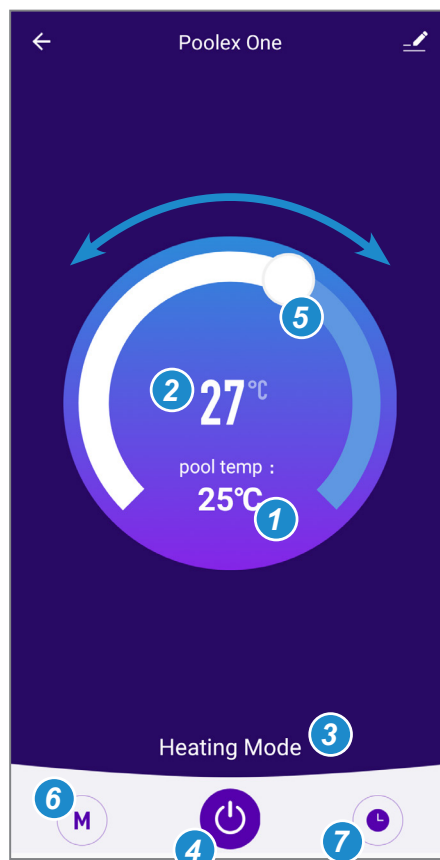

4. Uso

Configurar los rangos de funcionamiento de la bomba de calor

Paso 1: Cree un calendario, seleccione la hora, los días de la semana y la acción (activar o desactivar) y valide.

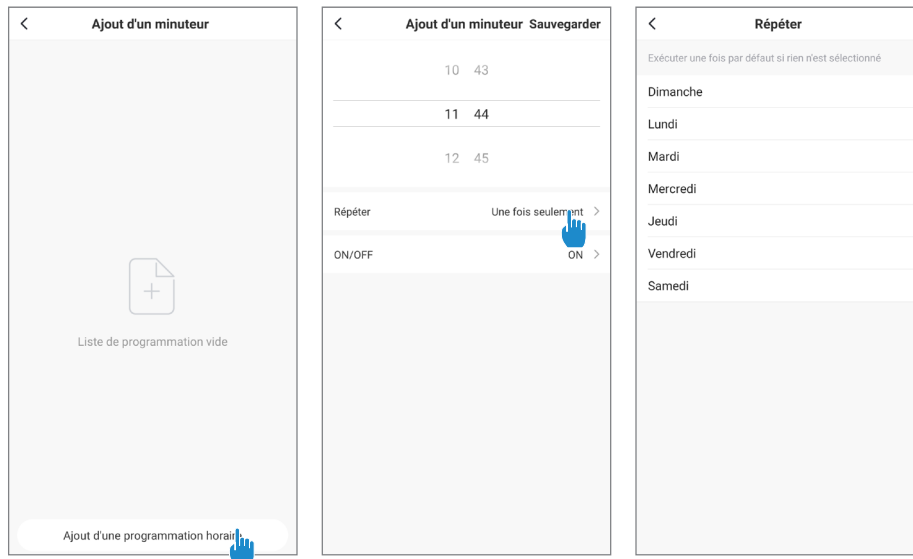

Paso 2: Para eliminar un intervalo de tiempo, selecciónelo y pulse prolongadamente.

Selección de los modos de funcionamiento

Para encender o apagar las bombas de calor: Puede elegir entre los modos automático, calentamiento o enfriamiento.

Para bombas de calor con inverter: El inverter puede funcionar como calentador, enfriador, eco (silencioso) o Arranque / Parada (manual).

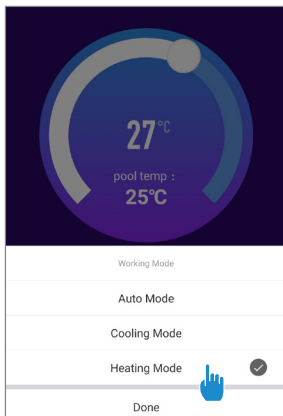

Modos disponibles

Auto
Enfriamiento
Calentamiento

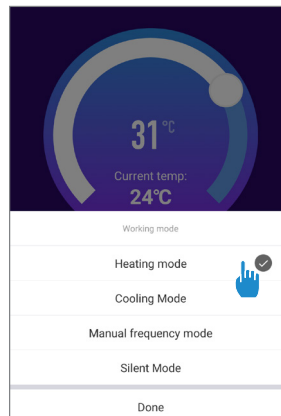

Modos disponibles



Calentamiento con inverter
Enfriamiento con inverter
On/Off (FIX)
Eco Inverter

4. Uso

4.11 Estados

Puede verificar el estado mediante el control remoto de la siguiente manera:

Paso 1: Mantenga pulsado  hasta que acceda al modo de verificación.

Paso 2: Pulse  y  para verificar los valores de estado.

Paso 3: Pulse  para volver a la pantalla principal.

Tabla de valores de estado

N°	Descripción	Valores
01	Temperatura de agua de entrada	-30 - 99°C aprox.
02	Temperatura de agua de salida	-30 - 99°C aprox.
03	Temperatura ambiente	-30 - 99°C aprox.
04	Temperatura de aire de salida	0 - 125°C aprox.
05	Temperatura de aire de entrada	-30 - 99°C aprox.
06	Temperatura exterior de bobina	-30 - 99°C aprox.
07	Temperatura interior de bobina	-30 - 99°C aprox.
08	Apertura de la válvula de expansión	
09	Reservado	
10	Intensidad eléctrica del compresor (A)	
11	Temperatura PCB (°C)	
12	Intensidad eléctrica del motor del ventilador (A)	
13	Frecuencia real del compresor (Hz).	
14	Intensidad eléctrica del PCB principal (A)	
15	Velocidad del motor del ventilador (rps)	0~2500 aprox., Real = valor mostrado x 2

4. Uso



4.12 Consulta de parámetros del sistema

 **ADVERTENCIA:** Esta operación se utiliza para facilitar el mantenimiento y reparaciones futuras. Solo un profesional con experiencia podrá cambiar la configuración predeterminada.

 **ADVERTENCIA:** Cualquier cambio en la configuración protegida anulará con efecto inmediato la garantía.

La configuración del sistema puede comprobarse y configurarse mediante el control remoto de la siguiente manera:

Paso 1: Pulse durante 3 s  hasta introducir la configuración modo de verificación;

Paso 2: Pulse  y  para ver los parámetros configurados;

Paso 3: Pulse  para seleccionar la configuración que desea modificar, el valor parpadeará;

Paso 4: Pulse  y  para modificar el valor;

Paso 5: Pulse  para definir el nuevo valor;

Paso 6: Pulse  para volver a la pantalla principal.

Si la pantalla no está operativa durante 10 s, se abandonará automáticamente.

4. Uso

Tabla de parámetros

Nº	Descripción	Rango de ajuste	Ajuste de fábrica	Observaciones:
01*	Ajuste de la diferencia de temperatura antes de reiniciar.	1 - 18°C aprox.	1 °C	Configurable
02	Reserva - No modificar			Reservado
03	Reserva - No modificar			Reservado
04	Ajuste de la temperatura de enfriamiento	8 - 28°C aprox.	27 °C	Configurable
05	Ajuste de la temperatura de calentamiento	15 - 40°C aprox.	27 °C	Configurable
06	Reserva - No modificar			Reservado
07	Reserva - No modificar			Reservado
08	Reserva - No modificar			Reservado
09	Ajuste del coeficiente de compensación de la temperatura de entrada del agua	-5 - 15°C aprox.	0 °C	Configurable
10	Reserva - No modificar			Reservado
11	Activación automática de la temporización antes de iniciar el deshielo	20 - 90 min aprox.	45 min.	Configurable
12	Temperatura de activación del deshielo	-15 - 1°C aprox.	-3 °C	Configurable
13	Máxima duración de deshielo	5 - 20 min aprox.	8 min.	Configurable
14	Temperatura de desactivación de deshielo	1 - 40°C aprox.	20 °C	Configurable
15	Reserva - No modificar			Reservado
16	Reserva - No modificar			Reservado
17	Intervalo de actuación de válvula expansiva	20 - 90 s aprox.	30s	Configurable
18	Reserva - No modificar			Reservado
19	Reserva - No modificar			Reservado
20	Reserva - No modificar			Reservado
21	Miniapertura de la válvula expansiva eléctrica	50 - 150	80	Configurable
22	Reserva - No modificar			Reservado
23	Reserva - No modificar			Reservado
24	Reserva - No modificar			Reservado
25	Reserva - No modificar			Reservado
26	Reserva - No modificar			Reservado
27	Reserva - No modificar			Reservado
28**	Modo servocontrol de la bomba de filtración	0 - 1	1	Configurable
29	Config. de temp. máxima de salida de agua en modo calentamiento	25 - 40°C aprox.	40	Configurable

* El parámetro 01 permite cambiar el intervalo de grados perdidos de la temperatura deseada que reiniciará la bomba de calor.

Ejemplo: Si el valor del parámetro 01 es 3 °C, después de alcanzar la temperatura deseada (por ejemplo, 27 °C), la bomba de calor se reiniciará cuando la temperatura de la piscina caiga a 24 °C (27 - 3).

** Parámetro 28: modo de control de la bomba de circulación

Al encender la bomba de calor, la bomba de circulación arrancará y 1 minuto después, arrancará el compresor de la bomba de calor. Cuando la bomba de calor deje de funcionar, con el compresor y el ventilador apagados, la bomba de circulación se parará transcurridos 30 segundos. Durante un ciclo de descongelación, la bomba de circulación continuará funcionando cualquiera que sea la modalidad elegida.

Modo 1 :Al seleccionar este modo, la bomba de calor pondrá en marcha continua la bomba de circulación. La bomba de calor se pondrá en marcha un minuto después de arrancar la bomba de circulación. Tras alcanzar la temperatura requerida, la bomba de calor dejará de funcionar, pero la bomba de circulación seguirá funcionando con el fin de garantizar una constante circulación de agua en la bomba de calor.

Modo 0 :Este modo se ha diseñado para mantener la filtración en su piscina sin usar el calendario programador. Cuando se alcanza la temperatura deseada, la bomba de calor entrará en modo de espera y la bomba de circulación se apagará 30 segundos más tarde. La bomba de circulación se reactivará en un modo especial de funcionamiento: 2 minutos de funcionamiento, 15 minutos apagada, para lograr una filtración normal de su piscina. Con un sensor de temperatura en el compartimiento del intercambiador de calor, este modo permite controlar la temperatura real de su piscina cada 15 minutos. Por lo tanto recomendamos este modo. Solo si la temperatura de la piscina desciende 3°C respecto a la temperatura deseada, la bomba de filtración y la bomba de calor reanudarán su funcionamiento normal. (Este es el modo recomendado para una conexión directa, retardando el inicio de la bomba de circulación y la bomba de calor sin utilizar el temporizador de la bomba de circulación).

5. Funcionamiento

5.1 Funcionamiento

Condiciones de uso

Para que la bomba de calor funcione con normalidad, la temperatura del aire debe estar entre $-10\text{ }^{\circ}\text{C}$ y $43\text{ }^{\circ}\text{C}$.

Recomendaciones previas a la puesta en marcha

Antes de activar la bomba de calor:

- ✓ Compruebe que la unidad está anclada con firmeza y es estable;
- ✓ Verifique que el manómetro indica una presión superior a 80 psi;
- ✓ Asegúrese de que el cableado eléctrico esté correctamente conectado;
- ✓ Compruebe la puesta a tierra;
- ✓ Controle el apriete de los empalmes hidráulicos y que no hay fugas de agua;
- ✓ Asegúrese de que el agua circula correctamente en la bomba de calor y que el caudal es el adecuado;
- ✓ Retire cualquier objeto o herramienta innecesarios alrededor de la unidad.

Funcionamiento

1. Accione la protección eléctrica de la unidad (interruptor diferencial y cortacircuitos);
2. Arranque la bomba de circulación si no dispone de servocontrol;
3. Compruebe la apertura de derivación y las válvulas de control;
4. Arranque la bomba de calor;
5. Configure el reloj de control remoto;
6. Seleccione la temperatura deseada mediante uno de los modos del control remoto;
7. El compresor de la bomba de calor volverá a arrancar después de unos momentos.

Solo queda esperar hasta alcanzar la temperatura necesaria.



ADVERTENCIA: En condiciones normales, una bomba de calor puede calentar el agua en una piscina de $1\text{ }^{\circ}\text{C}$ a $2\text{ }^{\circ}\text{C}$ por día. Por lo tanto, es normal que no note diferencia de temperatura aunque la bomba de calor esté trabajando.

Una piscina climatizada debe cubrirse para evitar las pérdidas de calor.

5.2 Servocontrol de la bomba de circulación

Si ha conectado una bomba de circulación a los terminales P1 y P2, consumirá electricidad cuando la bomba de calor funcione.

5. Funcionamiento

5.3 Empleo del manómetro

El manómetro está diseñado para controlar la presión del refrigerante contenido en la bomba de calor. Los valores indicados puede variar considerablemente, dependiendo del clima, la temperatura y la presión atmosférica.

Cuando la bomba de calor está en funcionamiento:

La aguja del manómetro indica la presión del fluido refrigerante.

El promedio del rango de funcionamiento se sitúa entre 250 y 450 psi, dependiendo de la temperatura ambiente y la presión atmosférica.

Cuando la bomba de calor está apagada:

La aguja indica el mismo valor que la temperatura ambiente (con un margen de pocos grados) y la correspondiente presión atmosférica (entre 150 y 350 psi máximo).

Si no se utiliza durante un largo periodo de tiempo:

Compruebe el manómetro antes de poner en marcha la bomba de calor. Deberá indicar al menos 80 psi.

Si la presión baja demasiado, se mostrará un mensaje de error de la bomba de calor y entrará automáticamente en modo seguro.

Esto significa que se ha producido una fuga de refrigerante y deberá llamar a un técnico cualificado para reemplazarlo.

5.4 Protección contra el hielo



ADVERTENCIA: Para que funcione la protección contra el hielo, la bomba de calor debe estar encendida y la bomba de circulación, activa. Si la bomba de calor controla la bomba de circulación, esta arrancará automáticamente.

Si la bomba de calor está en modo de espera, el sistema controlará la temperatura ambiente y la temperatura del agua con el fin de activar el programa de protección contra el hielo si es necesario.

Este programa de protección se activará automáticamente cuando la temperatura ambiente o la temperatura del agua sea inferior a 2 °C y cuando la bomba de calor haya estado apagada más de 120 minutos.

Durante el funcionamiento del programa de protección contra el hielo, la bomba de calor activará el compresor y la bomba de circulación para calentar el agua hasta que su temperatura rebase los 2 °C.

La bomba de calor abandonará el modo de protección contra el hielo de forma automática si la temperatura ambiente es superior o igual a 2 °C, o cuando el usuario encienda la bomba de calor.

6. Mantenimiento y reparación

6.1 Mantenimiento y reparación

 **ADVERTENCIA:** Antes de realizar trabajos de mantenimiento en la unidad, asegúrese de que ha desconectado la corriente eléctrica.

Limpieza

La carcasa de la bomba de calor debe limpiarse con un paño húmedo. El uso de detergentes y otros productos de uso doméstico pueden dañar la superficie de la carcasa y modificar sus propiedades.

El evaporador en la parte trasera de la bomba de calor debe limpiarse cuidadosamente con un aspirador y su accesorio de cepillo suave.

Mantenimiento anual

Solo personal cualificado podrá realizar las siguientes operaciones, que se llevarán a cabo al menos una vez al año.

- ✓ Comprobaciones de seguridad;
- ✓ Correcto estado del cableado eléctrico;
- ✓ Conexiones de puesta a tierra;
- ✓ Estado del manómetro y la presencia de fluido refrigerante.

6.2 Almacenamiento en invierno

En los meses de invierno, cuando la temperatura ambiente sea inferior a 3 °C, será necesario preparar la bomba de calor para evitar daños por heladas.

Preparación para la hibernación en 4 pasos



Paso 1:
Desconecte eléctricamente la bomba de calor.

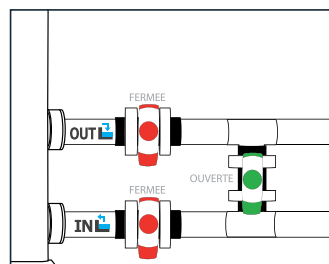

Paso 2:
Abra la válvula de derivación. Cierre las válvulas de entrada y salida.

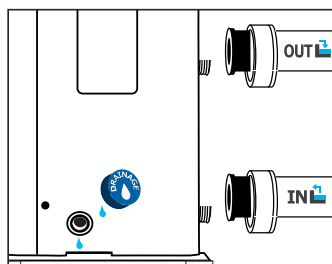

Paso 3:
Desenrosque el tapón de vaciado y las tuberías de agua para todo el agua de la bomba de calor.

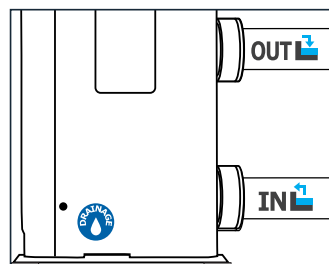

Paso 4:
Vuelva a colocar el tapón de vaciado y las tuberías, o tapónelas con trapos, para evitar la entrada de cuerpos extraños en el circuito. Por último, proteja la bomba con su cubierta de invierno.

 La bomba de circulación se vaciará también si está controlada por la bomba de calor.

7. Reparaciones



ADVERTENCIA: En condiciones normales, una bomba de calor puede calentar el agua en una piscina de 1 °C a 2 °C por día. Por lo tanto, es normal que no note diferencia de temperatura aunque la bomba de calor esté trabajando.

Una piscina climatizada debe cubrirse para evitar las pérdidas de calor.

7.1 Averías y fallos

Si existe un problema, la pantalla mostrará un símbolo de **ERROR** de la bomba de calor en el lugar de indicación de la temperatura. Consulte la tabla adjunta para encontrar las posibles causas de avería y cómo solucionarlas.

Ejemplos de código de avería:

Código de avería E05



7. Reparaciones

7.2 Lista de averías

Código	Avería	Causas posibles	Solución
03	Avería del sensor de flujo	Falta agua en el intercambiador de calor	Compruebe el funcionamiento del circuito de agua y la apertura de las válvulas de derivación
		Sensor desconectado o averiado.	Conecte o cambie el sensor.
04	Protección contra el hielo	Protección activada cuando la temperatura ambiente es demasiado baja y la unidad está en modo de espera	No es necesario intervenir
05	Protección de presión alta	Caudal de agua insuficiente	Compruebe el funcionamiento de la bomba de agua y la apertura de las válvulas de derivación de entrada y salida
		Exceso de gas refrigerante	Regule el volumen de refrigerante
		Válvula de 4 vías averiada	Cambie la válvula
		Sensor de alta presión desconectado o averiado.	Conecte o cambie el sensor
06	Protección de presión baja	Gas refrigerante insuficiente.	Regule el volumen de refrigerante
		Válvula de 4 vías averiada	Cambie la válvula
		Sensor de baja presión desconectado o averiado.	Conecte o cambie el sensor
09	Problema de conexión entre el PCB y el control remoto con cable	Error de conexión.	Compruebe las conexiones del cableado entre el control remoto y el PCB.
		Cableado defectuoso del control remoto	Cambie el control remoto
		PCB averiado	Cambie el PCB
10	Problema de conexión entre el PCB y el módulo inverter	Error de conexión.	Compruebe las conexiones del cableado entre el PCB y el módulo inverter
		Módulo inverter averiado	Cambie el módulo inverter
		PCB averiado	Cambie el PCB
12	Aire circulado demasiado caliente	Gas refrigerante insuficiente.	Regule el volumen de refrigerante
13	Aire circulado demasiado frío	Temperatura del ambiente demasiado baja	Compruebe la temperatura del ambiente
		Sensor desconectado o averiado.	Conecte o cambie el sensor.
15	Avería del sensor de temperatura en la entrada de agua	Sensor desconectado o averiado.	Conecte o cambie el sensor.
16	Error en la temperatura de la bobina exterior	Sensor desconectado o averiado.	Conecte o cambie el sensor.
18	Error en temperatura de ventilación	Sensor desconectado o averiado.	Conecte o cambie el sensor.
20	Protección del módulo inverter	Consulte el capítulo Apéndices	
21	Error en temperatura del ambiente	Sensor desconectado o averiado.	Conecte o cambie el sensor.
23	Temperatura del agua de salida demasiado baja para el modo de refrigeración	Caudal de agua insuficiente	Compruebe el funcionamiento de la bomba de agua y la apertura de las válvulas de derivación de entrada y salida
27	Fallo en la salida de agua	Sensor desconectado o averiado.	Conecte o cambie el sensor.
29	Fallo en sensor de temperatura de entrada de aire	Sensor desconectado o averiado.	Conecte o cambie el sensor.
32	Temperatura de salida demasiado alta para la protección del modo de calentamiento	Caudal de agua insuficiente	Compruebe el funcionamiento de la bomba de agua y la apertura de las válvulas de derivación de entrada y salida
33	Temp. bobina demasiado alta (superior a 60 °C) para la protección del modo de refrigeración	Sobrecarga de refrigerante	Regule el volumen de refrigerante
		Avería en motor del ventilador o toma de aire atascada	Compruebe que el ventilador funciona correctamente y la admisión de aire no está obstruida
34	Diferencia demasiado grande entre la temperatura de entrada y de salida del agua	Caudal de agua insuficiente	Compruebe que el agua circula correctamente en la bomba de calor y que las válvulas de entrada y salida de la derivación están abiertas
		Sensor desconectado o averiado.	Conecte o cambie el sensor.
42	Error de temperatura en el interior de la bobina	Sensor desconectado o averiado.	Conecte o cambie el sensor.
46	Avería en el motor del ventilador CC	Fallo en la conexión del cable	Conecte el ventilador
		Avería en el motor del ventilador	Cambie el motor

8. Reciclado

8.1 Reciclado de la bomba de calor

Cuando la bomba de calor llegue al final de su vida útil deberá deshacerse de ella y sustituirla. No la tire directamente a la basura.

Una bomba de calor debe eliminarse con vistas a su reutilización, reciclaje o reacondicionamiento. Contiene sustancias que son potencialmente peligrosas para el entorno y por ello deberán eliminarse o neutralizarse mediante un reciclado.

EXISTEN TRES OPCIONES:

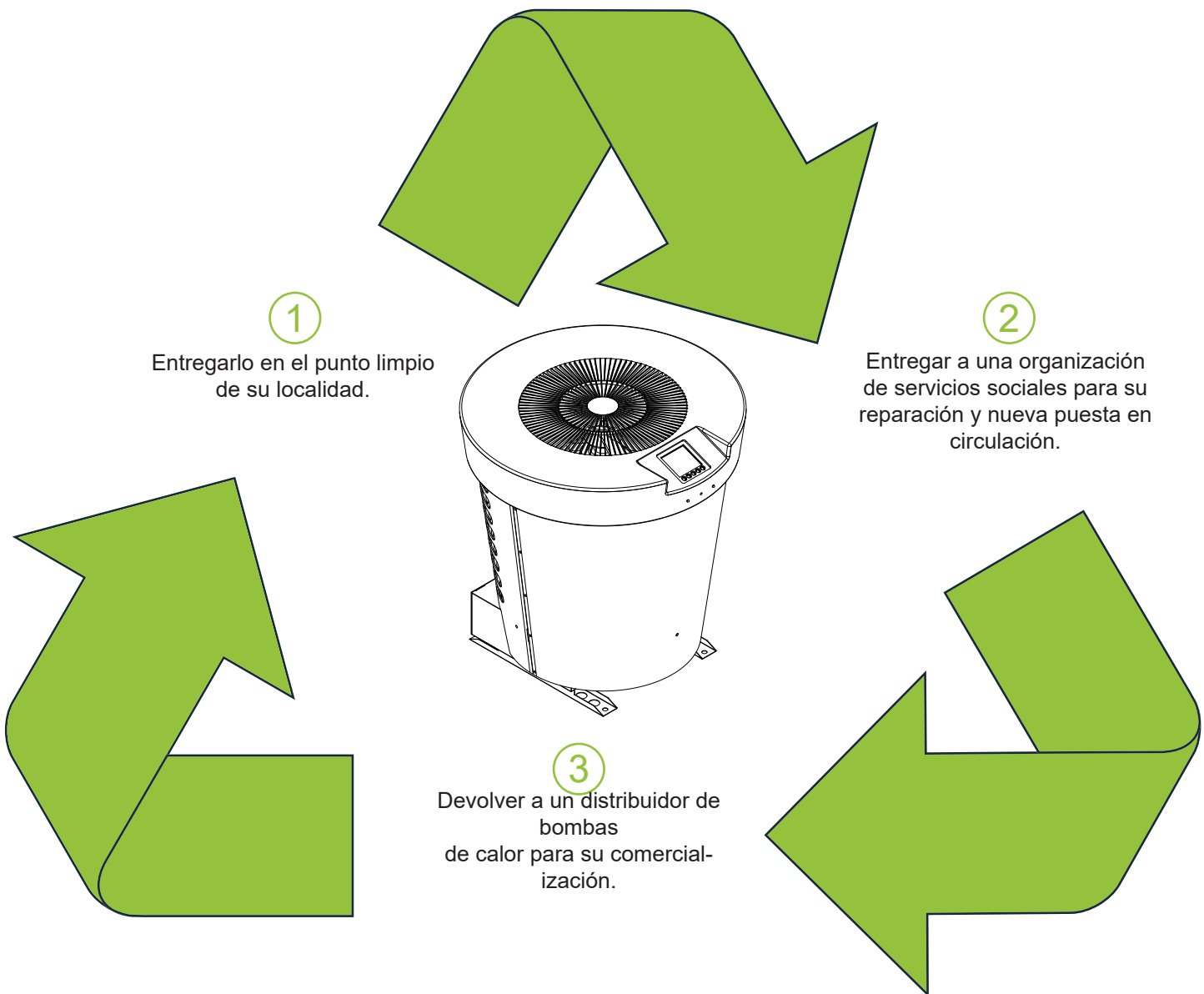

9. Garantía

9.1 Condiciones generales de garantía

Poolstar garantiza al propietario original la cobertura por defectos de materiales y de fabricación de la bomba de calor Poolex Platinum Mini durante un período de tres (3) años.

El compresor está garantizado por un período de cinco (5) años.

El tubo del intercambiador de calor de titanio está garantizado por quince (15) años contra la corrosión química, excepto en el caso de daños por heladas.

Los otros componentes del condensador están garantizados por tres (3) años.

La garantía entrará en vigor en la fecha de la factura de primera venta.

Esta garantía no podrá aplicarse en los siguientes casos:

- Averías o daños derivados de una instalación, uso o reparación que no se haya realizado de conformidad con las instrucciones de seguridad.
- Averías o daños derivados de un agente químico inadecuado para la piscina.
- Averías o daños derivados de condiciones inapropiadas para el fin al que está destinado este equipo.
- Daños por negligencia, accidente o fuerza mayor.
- Averías o daños derivados de la utilización de accesorios no autorizados.

Las reparaciones realizadas durante el periodo de garantía deberán obtener aprobación antes de que un técnico autorizado las lleve a cabo. La garantía será nula y sin efecto si la reparación del equipo se realiza por una persona que no esté autorizada por la empresa Poolstar.

Poolstar decidirá la reparación o sustitución las piezas garantizadas. Para disfrutar de la cobertura en garantía, las piezas defectuosas deberán entregarse en nuestros talleres. La garantía no cubrirá el coste de mano de obra o sustituciones no autorizadas. La cobertura no incluye la devolución de la pieza defectuosa.

Muy señor mío:

Le rogamos que dedique unos minutos a rellenar la tarjeta de registro de la garantía que encontrará en nuestro sitio web:

<http://support.poolex.fr/>

Le agradecemos su confianza en nuestros productos.
Disfrute de su piscina.

Sus datos podrán ser tratados de conformidad con la Ley de Protección de datos de 6 de enero de 1978 y no se divulgará a terceros.

ATENCIÓN:

La garantía contractual no podrá ser efectiva con el instalador o incluso con Poolstar directamente si su producto no se ha registrado en nuestra web.

10. Apéndices

10.1 Esquemas de cableado

Poolex Platinum Mini 5

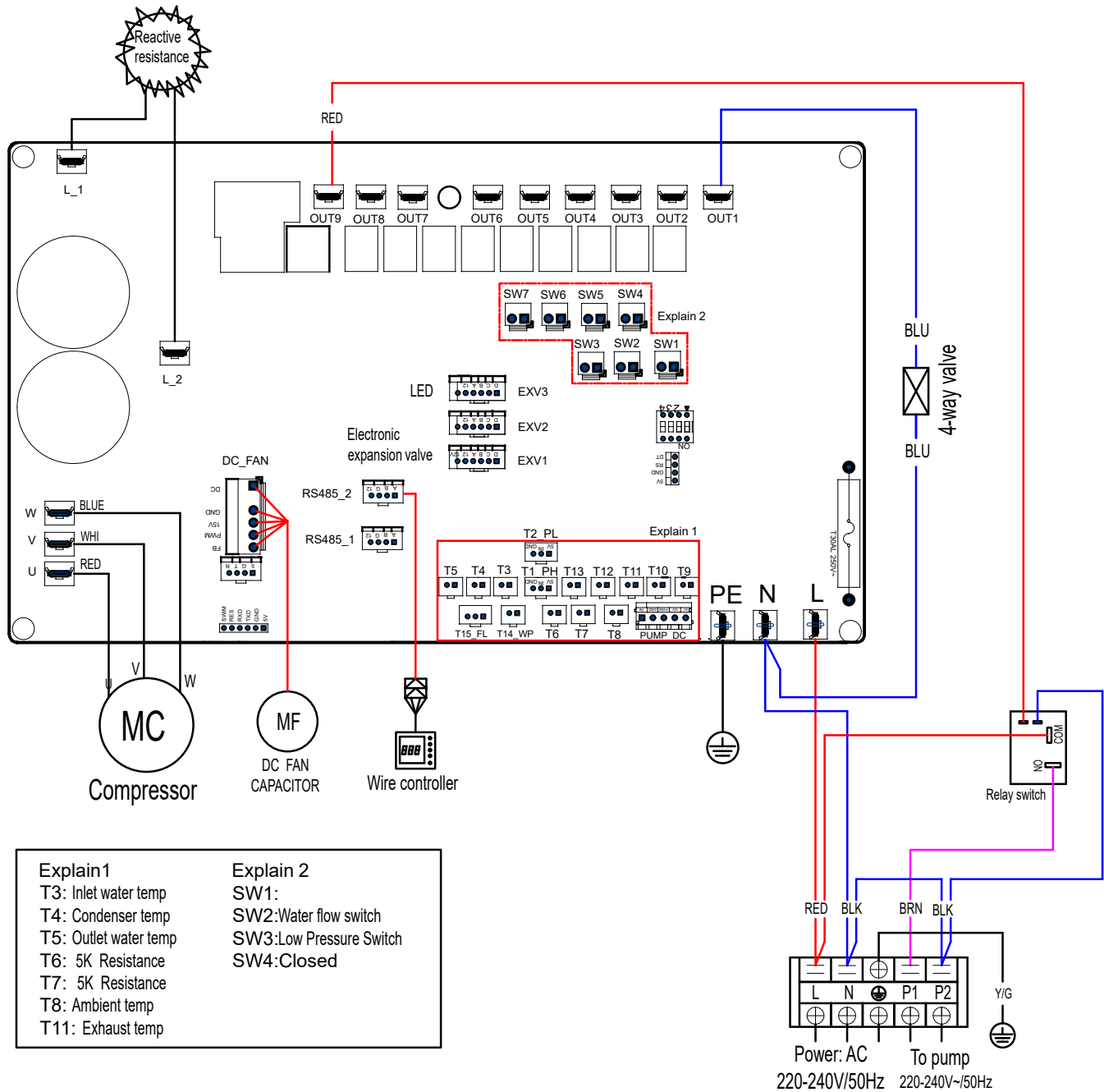

10. Apéndices

Poolex Platinum Mini 7

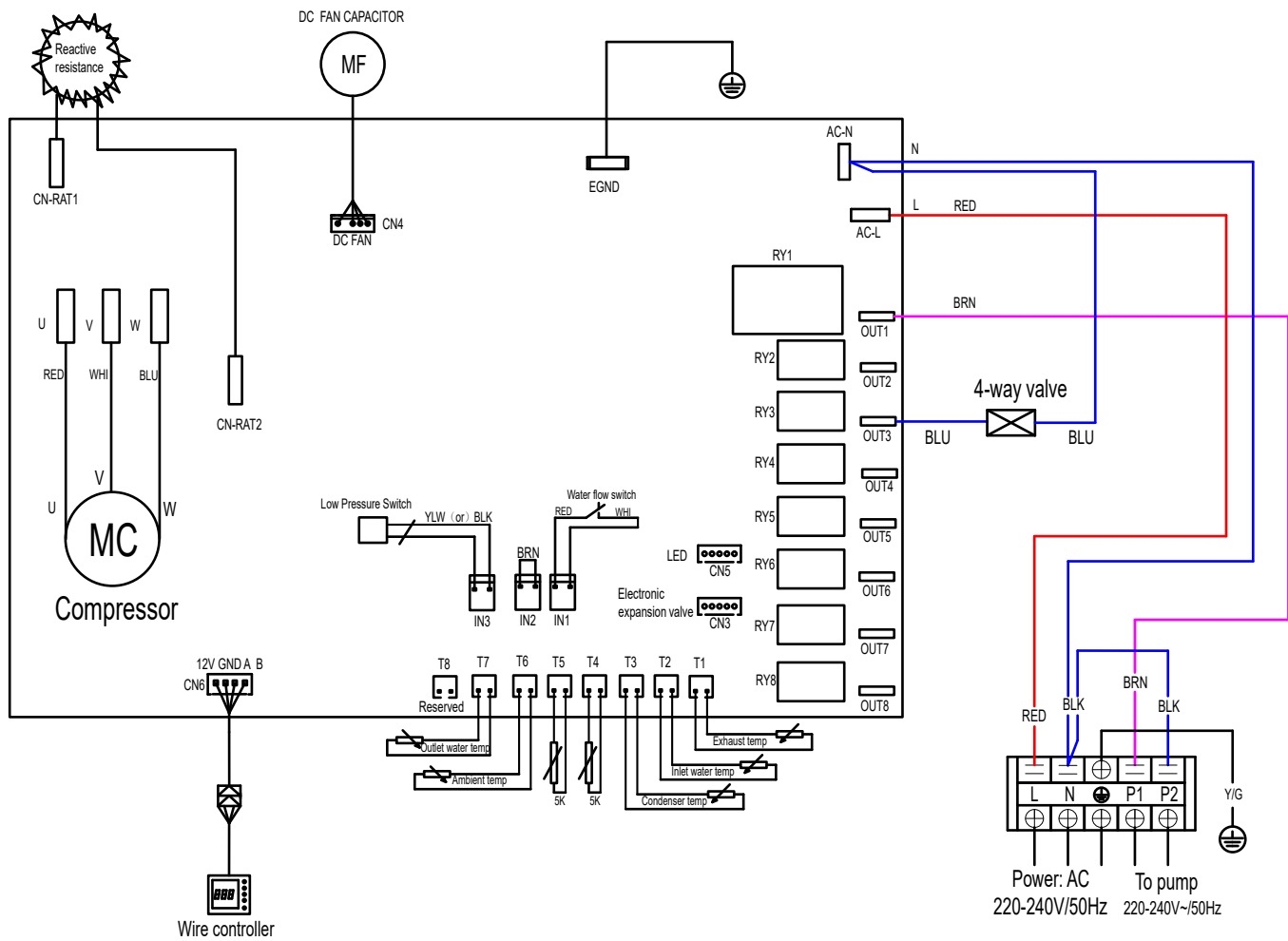

ES

10.2 Complemento al error E20

Código	Anomalías	Causas posibles	Solución
1	Intensidad demasiado alta en IPM	Error en IPM	Cambie el módulo inverter
2	Fallo en compresor	Fallo en compresor	Cambie el compresor
4	Reservado	--	--
8	Falta fase en compresor	Error de conexión o cable partido en compresor	Compruebe las conexiones del compresor
16	Tensión demasiado baja en el bus CC	Tensión de entrada insuficiente o avería en módulo PFC	Compruebe la tensión de entrada o cambie el módulo
32	Tensión demasiado alta en bus CC	Tensión de entrada excesiva o avería en módulo PFC	Cambie el módulo inverter
64	Temp. de radiador de ventilador muy alta	Avería en motor del ventilador o conducto de aire atascado	Revise el motor del ventilador y el conducto de aire
128	Fallo en temperatura del radiador del ventilador	Cortocircuito en sensor de temperatura del radiador del ventilador o fallo en apertura del circuito	Cambie el módulo inverter
257	Error de conexión	Las órdenes del PCB no llegan al módulo inverter	Compruebe la conexión entre el módulo y el PCB.
258	Falta fase de entrada de CA	Falta fase de entrada	Compruebe la conexión del cable
260	Tensión de entrada CA demasiado alta	Entrada trifase descompensada	Compruebe la entrada trifase
264	Tensión de entrada CA demasiado baja	Tensión de entrada insuficiente	Compruebe la tensión de entrada
272	Fallo por presión elevada	Presión del compresor demasiado alta (reservado).	--
288	Temp. demasiado alta en IPM	Avería en motor del ventilador o conducto de aire atascado	Revise el motor del ventilador y el conducto de aire
320	Intensidad demasiado alta en el compresor	La intensidad que recibe el cableado del compresor es demasiado alta o conductor y compresor no coinciden.	Cambie el módulo inverter
384	Reservado	--	--

Avvertenze



Questa pompa di calore contiene un refrigerante infiammabile R32.

Qualsiasi intervento sul circuito frigorifero è vietato senza una valida autorizzazione.

Prima di lavorare sul circuito del refrigerante, sono necessarie le seguenti precauzioni per un lavoro sicuro.

1. Procedura di lavoro

Il lavoro deve essere eseguito secondo una procedura controllata, al fine di minimizzare il rischio di presenza di gas o vapori infiammabili durante l'esecuzione dei lavori.

2. Area di lavoro generale

Tutte le persone della zona devono essere informate della natura dei lavori in corso. Evitare di lavorare in un'area ristretta. L'area intorno all'area di lavoro deve essere divisa, assicurata e deve essere prestata particolare attenzione alle fonti vicine di fiamme o di calore.

3. Verifica della presenza di refrigerante

L'area deve essere controllata con un rilevatore di refrigerante adatto prima e durante il lavoro per garantire che non ci sia gas potenzialmente infiammabile. Assicurarsi che l'apparecchiatura di rilevamento delle perdite utilizzata sia idonea per i refrigeranti infiammabili, ovvero che non produca scintille, che sia adeguatamente sigillata o che abbia sicurezza interna.

4. Presenza di estintore

Se devono essere eseguiti lavori a caldo sull'attrezzatura di refrigerazione o su qualsiasi parte associata, devono essere disponibili attrezzature di estinzione adeguate. Installare un estintore a polvere o CO2 vicino all'area di lavoro.

5. Nessuna fonte di fiamma, calore o scintilla

È assolutamente vietato utilizzare una fonte di calore, fiamme o scintille nelle immediate vicinanze di una o più parti o tubazioni contenenti o contenenti un refrigerante infiammabile. Tutte le fonti di accensione, incluso il fumo, devono essere sufficientemente lontane dal luogo di installazione, riparazione, rimozione e smaltimento, durante i quali un refrigerante infiammabile può essere rilasciato nell'area circostante. Prima di iniziare il lavoro, l'ambiente dell'apparecchiatura deve essere controllato per garantire che non vi siano rischi di infiammabilità. I cartelli «No smoking» devono essere affissi.

6. Area ventilata

Assicurarsi che l'area sia all'aria aperta o adeguatamente ventilata prima di intervenire sull'impianto o di eseguire lavori a caldo. Una certa ventilazione deve essere mantenuta durante la durata del lavoro.

7. Controlli delle apparecchiature di refrigerazione

Quando i componenti elettrici vengono sostituiti, devono essere adatti allo scopo previsto e alle specifiche appropriate. È possibile utilizzare solo le parti del produttore. In caso di dubbi, consultare il servizio tecnico del produttore. I seguenti controlli devono essere applicati agli impianti che utilizzano refrigeranti infiammabili:

- La dimensione del carico è in accordo con le dimensioni della stanza in cui sono installate le stanze contenenti il refrigerante;
- La ventilazione e le prese d'aria funzionano correttamente e non sono ostruite;
- Se si utilizza un circuito di refrigerazione indiretto, è necessario controllare anche il circuito secondario.
- La marcatura sull'attrezzatura rimane visibile e leggibile. Segni e segni illeggibili devono essere corretti;
- I tubi o componenti di refrigerazione sono installati in una posizione in cui è improbabile che possano essere esposti a una sostanza che potrebbe corrodere i componenti contenenti refrigerante

8. Verifica degli apparecchi elettrici

La riparazione e la manutenzione dei componenti elettrici devono includere i primi controlli di sicurezza e le procedure di ispezione dei componenti. Se c'è un difetto che potrebbe compromettere la sicurezza, nessun alimentatore deve essere collegato al circuito fino a quando il problema non viene risolto.

I controlli di sicurezza iniziali devono includere:

- Che i condensatori siano scaricati: questo deve essere fatto in modo sicuro per evitare la possibilità di scintille;
- Nessun componente elettrico o cablaggio è esposto durante il caricamento, il recupero o lo spurgo dell'impianto del gas refrigerante;
- C'è continuità di messa a terra.

Ringraziamenti

Gentile cliente,

La ringraziamo per il Suo acquisto e per la sua fiducia nei nostri prodotti.

Essi sono il risultato di anni di ricerche nella progettazione e produzione di pompe di calore per piscine. Il nostro scopo è di fornir. Le un prodotto di qualità con prestazioni fuori dal comune.

Abbiamo preparato questo manuale con la massima cura affinché Lei possa sfruttare al meglio la Sua pompa di calore Poolex.

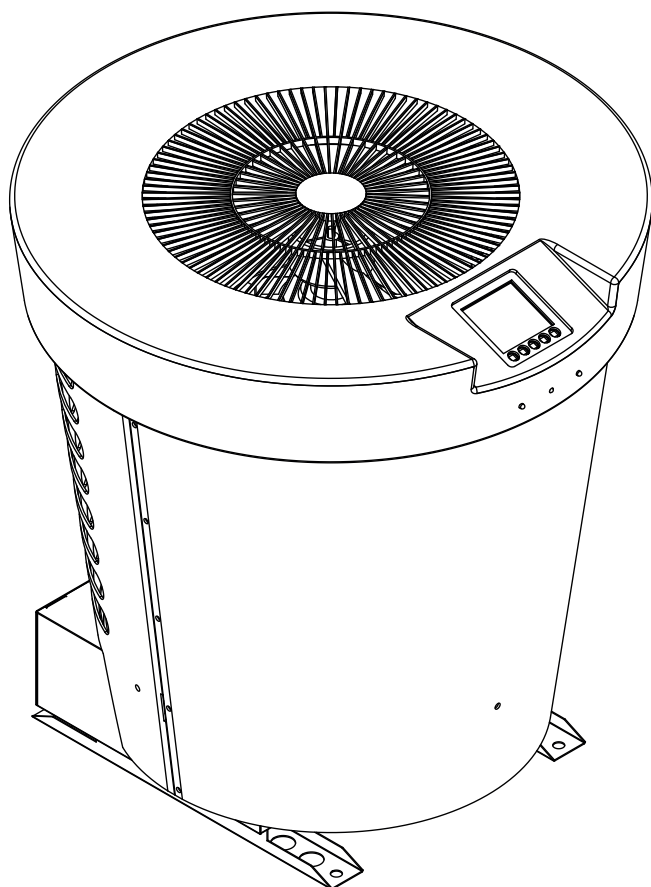



LEGGERE ATTENTAMENTE



Le presenti istruzioni per l'installazione sono parte integrante del prodotto.

L'utente deve fornirle all'installatore e conservarle.

In caso di perdita del manuale, consultare il sito:

www.poolex.it

Le indicazioni e avvertenze contenute nel presente manuale vanno lette attentamente e comprese poiché forniscono importanti informazioni sulla manipolazione e sul funzionamento della pompa di calore in tutta sicurezza. **Il manuale va conservato in un luogo accessibile per facilitarne le successive consultazioni.**

L'installazione deve essere effettuata da un professionista conformemente alle norme vigenti e alle istruzioni del fabbricante. Un errore d'installazione può provocare lesioni fisiche a persone o animali e anche danni meccanici per i quali il fabbricante non può in nessun caso essere considerato responsabile.

Dopo avere rimosso la pompa di calore dall'imballaggio, verificarne il contenuto per segnalare eventuali danni.

Prima di collegare la pompa di calore, assicurarsi che le informazioni fornite dal presente manuale siano compatibili con le condizioni d'installazione effettive e non superino i limiti massimi autorizzati per questo prodotto.

In caso di difetti e/o malfunzionamento della pompa di calore, staccarla dall'alimentazione elettrica e non cercare di riparare il guasto.

La riparazione deve essere effettuata solo da un servizio di assistenza tecnica autorizzato, utilizzando parti di ricambio originali. Il mancato rispetto di quanto sopra può incidere negativamente sul funzionamento sicuro della pompa di calore.

Per garantire l'efficacia e il buon funzionamento della pompa di calore, è importante assicurarne la regolare manutenzione conformemente alle istruzioni fornite.

Nel caso in cui la pompa di calore venga venduta o ceduta, assicurarsi sempre che, insieme al materiale, venga trasmessa al nuovo proprietario tutta la documentazione tecnica.

Questa pompa di calore è solo adatta al riscaldamento di una piscina. Qualsiasi altro uso è considerato non idoneo, non corretto e persino pericoloso.

Tutte le responsabilità contrattuali o extracontrattuali del fabbricante / distributore saranno considerate decadute nel caso di danni provocati da errori di installazione o funzionamento o dal mancato rispetto delle istruzioni fornite nel presente manuale o delle norme d'installazione vigenti per l'attrezzatura oggetto del presente documento.

Sommario

1.	Aspetti generali	6
1.1	Condizioni generali di consegna	6
1.2	Istruzioni di sicurezza	6
1.3	Trattamento dell'acqua	7
2.	Descrizione	8
2.1	Contenuto della confezione	8
2.2	Caratteristiche generali	8
2.3	Caratteristiche tecniche	9
2.4	Dimensioni dell'apparecchio	10
2.5	Disegno esploso	11
3.	Installazione	12
3.1	Requisiti preliminari	12
3.2	Ubicazione	12
3.3	Schema d'installazione	13
3.4	Raccordo del kit di scarico della condensa	13
3.5	Installazione dell'apparecchio su supporti antirumore	13
3.6	Raccordo idraulico	14
3.7	Installazione elettrica	16
3.8	Raccordo elettrico	17
4.	Uso	18
4.1	Telecomando cablato	18
4.2	Selezione della modalità di funzionamento	19
4.3	Impostazione dell'ora	20
4.4	Programmazione Avvio/Arresto	20
4.5	Attiva / Disabilita un programma	20
4.6	Forza lo sbrinamento della pompa	21
4.7	Attiva / disattiva i LED	21
4.8	Attiva il WiFi	21
4.9	Valori di stato	26
4.10	Impostazioni avanzate per i valori di stato	27
5.	Messa in servizio	29
5.1	Messa in servizio	29
5.2	Servo-controllo di una pompa di circolazione	29
5.3	Uso del manometro	30
5.4	Protezione antigelo	30
6.	Manutenzione e assistenza	31
6.1	Manutenzione e assistenza	31
6.2	Sbrinamento	31
7.	Riparazioni	32
7.1	Guasti e anomalie	32
7.2	Elenco delle anomalie	33
8.	Riciclaggio	34
8.1	Riciclaggio della pompa di calore	34
9.	Garanzia	35
9.1	Condizioni generali di garanzia	35
10.	Appendici	36
10.1	Schemi di cablaggio	36
10.2	Errore E20	37

IT

1. Aspetti generali

1.1 Condizioni generali di consegna

Tutto il materiale, anche franco trasporto e imballaggio, viaggia a rischio e pericolo del destinatario.

La persona responsabile della ricezione dell'apparecchio deve effettuare un controllo visivo per individuare eventuali danni subiti dalla pompa di calore durante il trasporto (circuito refrigerante, carrozzeria, scatola dei comandi elettrica, telaio). Se individua dei danni avvenuti durante il trasporto, tale persona deve annotarli per iscritto sulla bolla di consegna dello spedizioniere e confermarli entro 48 ore per lettera raccomandata allo spedizioniere stesso.

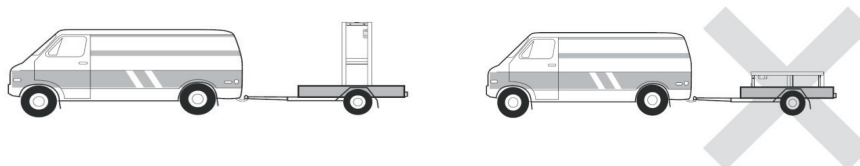

L'apparecchio deve sempre essere conservato e trasportato in posizione verticale su un bancale e nell'imballaggio originario. Se è conservato o trasportato in posizione orizzontale, aspettare almeno 24 ore prima di collegarlo all'alimentazione elettrica.

1.2 Istruzioni di sicurezza



ATTENZIONE: Leggere attentamente le istruzioni di sicurezza prima di utilizzare l'apparecchio. Le istruzioni riportate di seguito sono essenziali per la sicurezza e, pertanto, vanno seguite rigorosamente.

Durante l'installazione e la manutenzione

L'installazione, l'accensione, la manutenzione e la riparazione possono essere effettuate solo da una persona qualificata, conformemente alle norme vigenti.

Prima di effettuare qualsiasi intervento sull'apparecchio (installazione, messa in funzione, uso, manutenzione), la persona incaricata dovrà essere a conoscenza di tutte le istruzioni contenute nel manuale d'installazione della pompa di calore e delle caratteristiche tecniche.

L'apparecchio non va installato in nessun caso vicino a una fonte di calore, a materiali combustibili o a una presa d'aria dell'edificio.

Se la pompa di calore non viene posta in un luogo ad accesso limitato, è obbligatorio installare l'apposita griglia di protezione.

Al fine di evitare gravi ustioni, non calpestare le tubazioni durante l'installazione, la riparazione e la manutenzione.

Al fine di evitare gravi ustioni, prima di effettuare qualsiasi intervento sul circuito refrigerante, spegnere la pompa di calore e attendere qualche minuto prima di collocare i sensori di temperatura o di pressione.

Durante la manutenzione della pompa di calore, controllare il livello del fluido frigorifero.

Verificare che i pressostati di alta e bassa pressione siano connessi correttamente al circuito refrigerante e che interrompano il circuito elettrico in caso di attivazione, durante il controllo annuale di tenuta dell'apparecchio.

Verificare che non vi siano tracce di corrosione o macchie d'olio attorno ai componenti del circuito refrigerante.

1. Aspetti generali

Durante l'uso

Al fine di evitare gravi lesioni, non toccare mai il ventilatore quando è in moto.

Tenere la pompa di calore fuori dalla portata dei bambini al fine di evitare gravi lesioni provocate dalle pale dello scambiatore di calore.

Non mettere mai in moto l'apparecchio se non c'è acqua nella piscina o se la pompa di circolazione è ferma.

Se necessario, verificare la portata dell'acqua ogni mese e pulire il filtro.

Durante la pulizia

Staccare l'apparecchio dall'alimentazione elettrica.

Chiudere le valvole di ingresso e uscita dell'acqua.

Non introdurre nulla nelle prese d'entrata e uscita dell'aria o dell'acqua.

Non risciacquare il dispositivo con acqua pressurizzata.

Durante la riparazione

Effettuare gli interventi sul circuito refrigerante secondo le norme di sicurezza vigenti.

La brasatura deve essere effettuata da un saldatore qualificato.

In caso di sostituzione di un componente refrigerante difettoso, utilizzare solo parti certificate dal nostro centro tecnico.

In caso di sostituzione delle tubazioni, per la risoluzione dei problemi è possibile utilizzare solo tubi in rame conformi agli standard nazionali.

Durante le prove sotto pressione per individuare eventuali perdite:

Per evitare il rischio di incendi o esplosioni, non usare mai ossigeno o aria secca.

Utilizzare azoto secco o un misto di azoto e refrigerante.

La pressione di prova alta e bassa non deve superare i 42 bar.

1.3 Trattamento dell'acqua

Le pompe di calore per piscine Poolex possono essere usate con tutti i sistemi di trattamento dell'acqua. Tuttavia, è assolutamente necessario che il sistema di trattamento (pompe dosatrici Cl, pH, Br e/o elettrolizzatore) sia installato dopo la pompa di calore nel circuito idraulico.

Per evitare il deterioramento della pompa di calore, il pH dell'acqua deve essere mantenuto fra 6,9 e 8,0.

2. Descrizione

2.1 Contenuto della confezione

- ✓ La pompa di calore Poolex Platinum Mini
- ✓ 2 raccordi idraulici ingresso/ uscita (50mm di diametro)
- ✓ Il presente manuale d'installazione e d'uso
- ✓ Kit di scarico della condensa
- ✓ **Copertura invernale**
- ✓ **4 pattini antivibrazioni (fissaggi non in dotazione)**

2.2 Caratteristiche generali

La pompa di calore Poolex ha le seguenti caratteristiche:

- ▶ Un dispositivo con certificazione CE conforme alla direttiva europea RoHS.
- ▶ Alte prestazioni che consentono di risparmiare fino all'80% di energia rispetto a un sistema di riscaldamento classico.
- ▶ Un fluido frigorifero R32 ecologico, pulito ed efficace.
- ▶ Un compressore, di un marchio leader, affidabile e ad alte prestazioni.
- ▶ Un evaporatore largo in alluminio idrofilo per un utilizzo a basse temperature.
- ▶ Un telecomando intuitivo di facile utilizzo.
- ▶ Un alloggiamento ABS ultrasensibile, con trattamento anti-UV e di facile manutenzione.
- ▶ Studiata per essere silenziosa.
- ▶ Un doppio sistema antigelo per evitare i danni provocati dal gelo :
 - Uno scambiatore di calore rivoluzionario con integrato un sistema antigelo brevettato,
 - Un sistema di monitoraggio intelligente per proteggere le tubazioni e il liner senza dovere svuotare la vasca d'inverno.

2. Descrizione

2.3 Caratteristiche tecniche

		Poolex Platinum Mini	
Condizioni di prova		50	70
Aria ⁽¹⁾ 26°C Acqua ⁽²⁾ 26°C MODALITÀ INVERTER	Potenza termica (kW)	7.06~1.39	9.04~1.78
	Consumo (kW)	1.09~0.108	1.40~0.13
	COP (Coeff. di prestazione)	12.87~6.48	12.90~6.46
Aria ⁽¹⁾ 26°C Acqua ⁽²⁾ 26°C MODALITÀ SILENZIO	Potenza termica (kW)	4.23~1.39	5.39~1.78
	Consumo (kW)	0.62~0.108	0.79~0.138
	COP (Coeff. di prestazione)	12.87~6.82	12.90~6.82
Aria ⁽¹⁾ 15°C Acqua ⁽²⁾ 26°C MODALITÀ INVERTER	Potenza termica (kW)	5.08~1.01	7.02~1.38
	Consumo (kW)	1.12~0.143	1.55~0.196
	COP (Coeff. di prestazione)	7.06~4.54	7.04~4.53
Aria ⁽¹⁾ 15°C Acqua ⁽²⁾ 26°C MODALITÀ SILENZIO	Potenza termica (kW)	3.92~1.01	5.24~1.38
	Consumo (kW)	0.75~0.143	0.99~0.196
	COP (Coeff. di prestazione)	7.06~5.23	7.04~5.29
Aria ⁽¹⁾ 35°C Acqua ⁽²⁾ 27°C	Potenza refrigerante (kW)	3.39~1.17	4.79~1.65
	Consumo (kW)	0.991~0.262	1.39~0.371
	EER (Coeff. di prestazione)	4.47~3.42	4.45~3.45
Potenza massima (kW)	1,6	2	
Corrente massima (A)	6,89	8,61	
Alimentazione	220~240V / 50Hz		
Protezione	IPX4		
Intervallo di temperatura di riscaldamento	15°C~40°C		
Intervallo di temperatura di raffreddamento	8°C~28°C		
Intervallo di funzionamento	-10°C~43°C		
Dimensioni dell'apparecchio L×L×A (mm)	640*640*665	640*640*665	
Peso dell'apparecchio (kg)	37	40	
Livello di pressione sonora a 1m (dBA) ⁽³⁾	36~45	38~46	
Livello di pressione sonora a 10m (dBA) ⁽³⁾	19~27	20~28	
Raccordo idraulico (mm)	PVC 50mm		
Scambiatore di calore	Serbatoio in PVC e serpentina in titanio		
Portata d'acqua min. / mass. (m³/h)	2,2	3,2	
Marca del compressore	GMCC	GMCC	
Tipo di compressore	Rotatif	Rotatif	
Refrigerante	R32		
Perdita di carico (mCE)	1,1	1,1	
Volume mass. della piscina (m³) ⁽⁴⁾	35-40	40-50	
Telecomando	Controllo touch screen fisso		
Modalità	Riscaldamento / Raffreddamento / Silent		

Le caratteristiche tecniche delle nostre pompe di calore sono fornite a titolo indicativo. Ci riserviamo il diritto di modificarle senza preavviso.

¹ Temperatura ambiente dell'aria

² Temperatura iniziale dell'acqua

³ Rumore a 1 m, a 4 m e a 10 m secondo le Direttive EN ISO 3741 e EN ISO 354

⁴ Calcolato per una piscina privata interrata con copertura a bolle.

2. Description

2.4 Dimensioni dell'apparecchio

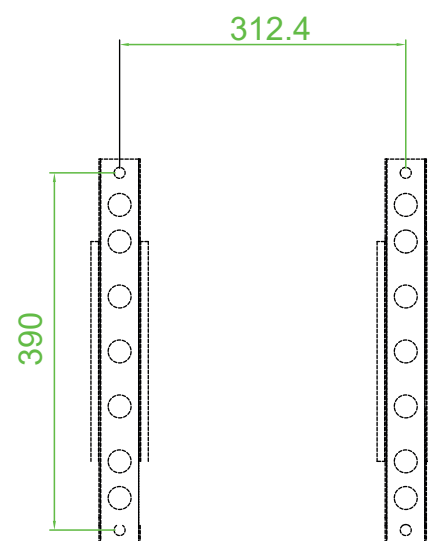
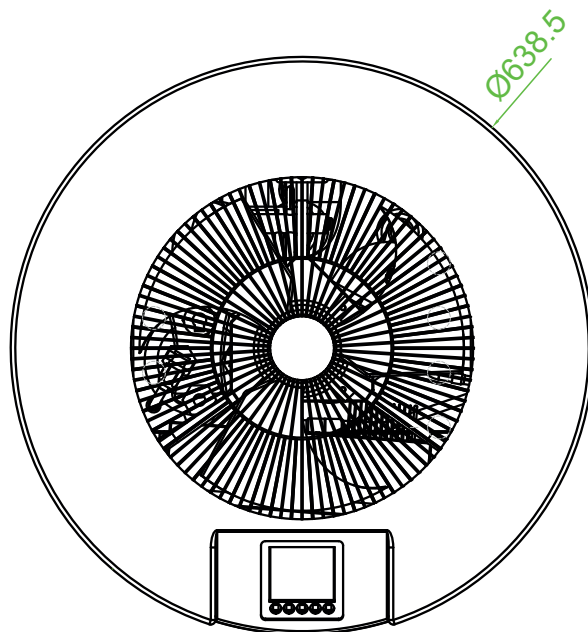
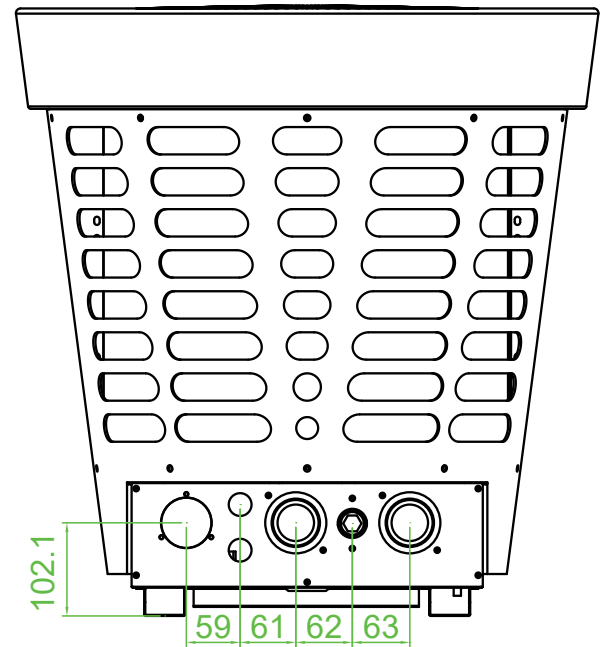
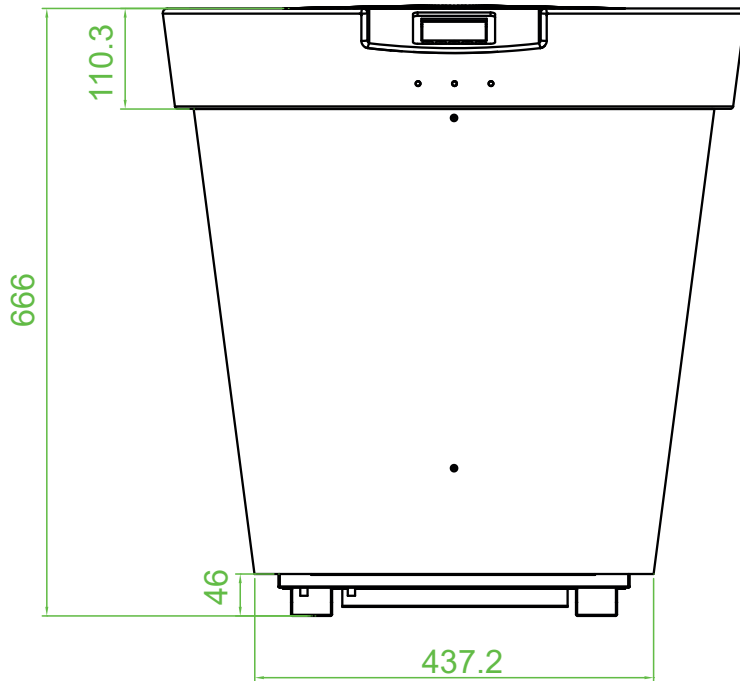

2. Descrizione

2.5 Disegno esploso

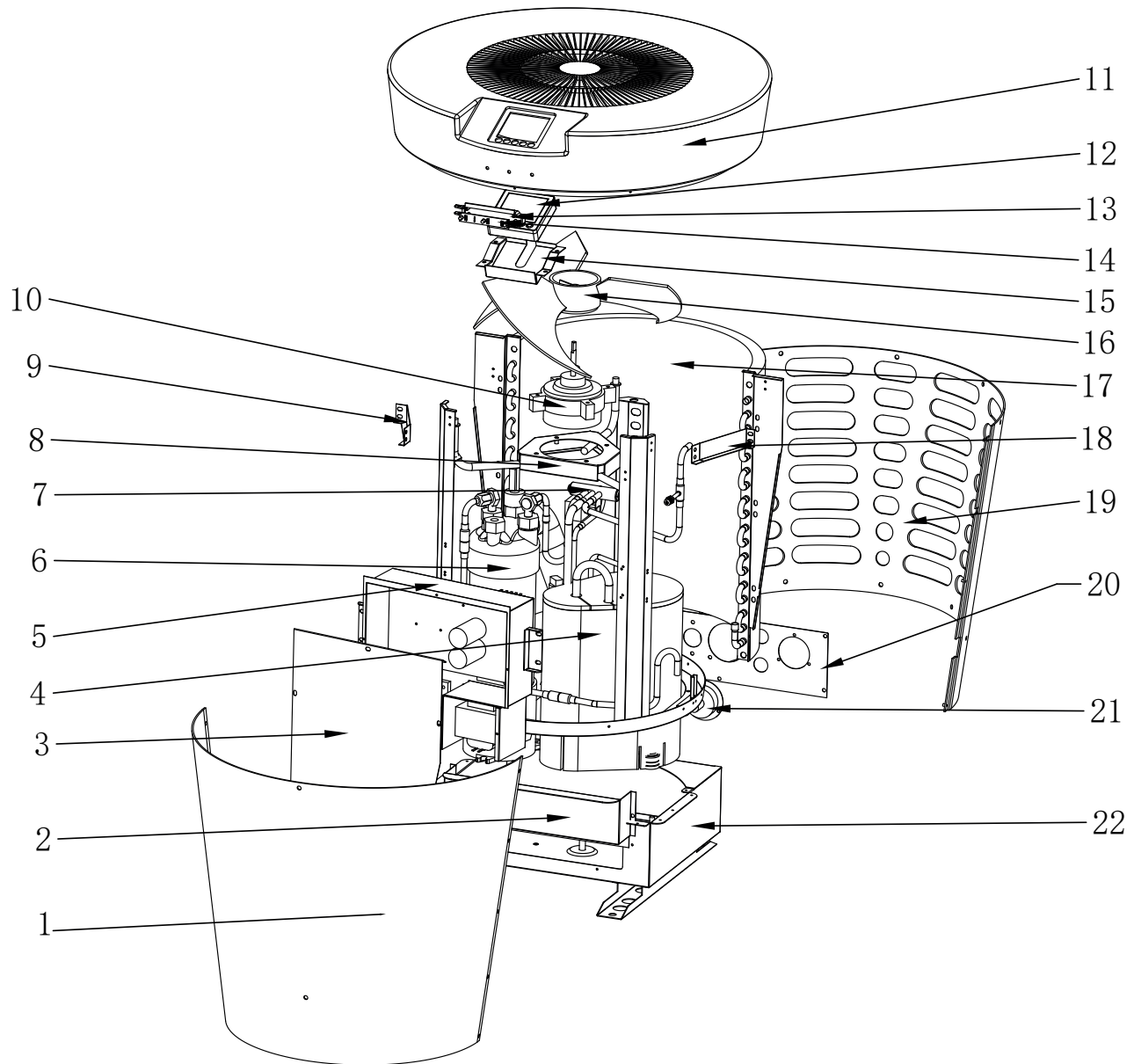

- | | |
|--------------------------------|----------------------------------------------------|
| 1. Pannello anteriore | 13. Piastra fissa led |
| 2. Centralina elettrica | 14. Indicatore LED |
| 3. Coperchio della morsettiera | 15. Piastra di fissaggio del pannello di controllo |
| 4. Compressore | 16. Pala del ventilatore |
| 5. Morsettiera | 17. Evaporatore |
| 6. Scambiatore di calore | 18. supporto laterale destro |
| 7. Valvola a quattro vie | 19. Pannello posteriore |
| 8. Supporto del ventilatore | 20. Pannello posteriore |
| 9. Supporto laterale sinistro | 21. Manometro |
| 10. Motore del ventilatore | 22. Telaio |
| 11. Pannello superiore | |
| 12. Pannello di controllo | |

3. Installazione



ATTENZIONE: L'installazione deve essere effettuata da un professionista.

Questo capitolo è solo a titolo indicativo e deve essere controllato e adattato, se necessario, a seconda delle condizioni di installazione.

3.1 Requisiti preliminari

Materiale necessario all'installazione della vostra pompa di calore

Un cavo di alimentazione adatto alla potenza dell'apparecchio.

Un kit by-pass e un insieme di tubi in PVC adatto alla vostra installazione, uno spelafili, colla per PVC e carta vetrata.

Un set di 4 ancoranti e viti a espansione adatti a fissare il vostro apparecchio al supporto.

Vi consigliamo di collegare l'apparecchio all'installazione utilizzando tubi in PVC flessibili per attenuare la propagazione delle vibrazioni.

Si possono utilizzare perni di fissaggio adatti per sollevare l'apparecchio.

3.2 Ubicazione

Osservare le seguenti regole per scegliere l'ubicazione della pompa di calore

1. Il luogo in cui verrà posto l'apparecchio deve essere facilmente accessibile per agevolare l'utilizzo e la manutenzione.
2. L'apparecchio deve essere installato al suolo e, preferibilmente, fissato su una superficie piana di cemento livellata. Assicurarsi che la superficie sia sufficientemente stabile e che possa sostenere il peso dell'apparecchio.
3. Collocare un dispositivo di drenaggio dell'acqua vicino l'apparecchio per proteggere l'area in cui è installato.
4. Se necessario, l'apparecchio può essere sollevato utilizzando degli appositi piedini adatti a sostenerne il peso.
5. Controllare che l'apparecchio sia correttamente ventilato, che la bocchetta di uscita dell'aria non sia diretta verso le finestre degli edifici limitrofi e che non sia possibile il ritorno dell'aria di scarico. Inoltre, lasciare uno spazio sufficiente intorno all'apparecchio per le operazioni di assistenza e manutenzione.
6. L'apparecchio non deve essere installato in un ambiente esposto a olio, gas infiammabili, prodotti corrosivi, composti solforosi o vicino ad apparecchi ad alta frequenza.
7. Per evitare spruzzi di fango, non installare l'apparecchio vicino a una strada o un sentiero.
8. Per evitare di disturbare i vicini, installare l'apparecchio in modo che sia orientato verso la zona meno sensibile al rumore.
9. Tenere l'apparecchio quanto più fuori possibile dalla portata dei bambini.

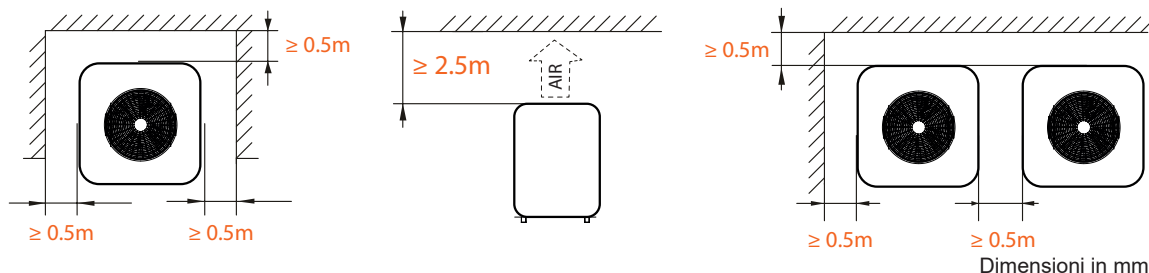

Non collocare nulla a meno di un metro di fronte alla pompa di calore.

Lasciare uno spazio vuoto di 50 cm ai lati e dietro la pompa di calore.

Non lasciare nessun ostacolo sopra o di fronte all'apparecchio!

3. Installazione

3.3 Schema d'installazione

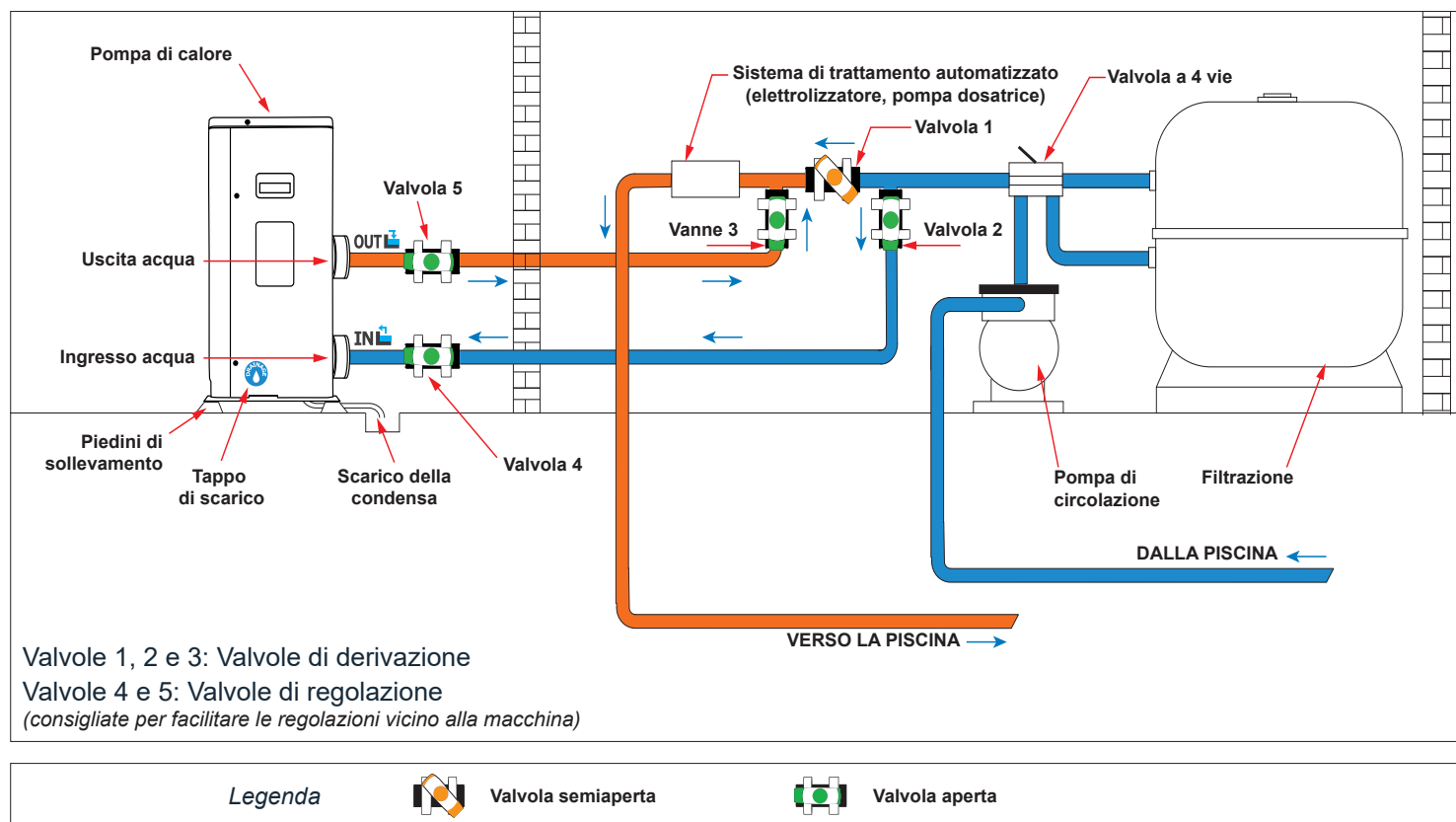

3.4 Raccordo del kit di scarico della condensa

Quando è in moto, la pompa di calore è soggetta a formazione di condensa. Ciò provoca un deflusso d'acqua più o meno copioso a seconda del tasso di umidità. Per incanalare tale deflusso, consigliamo di installare il kit di scarico della condensa.

Come si installa il kit di scarico della condensa?

Installare la pompa di calore sollevandola di almeno 10 cm utilizzando dei piedini solidi e resistenti all'umidità, quindi collegare il tubo di scarico all'apertura situata sotto la pompa.

3.5 Installazione dell'apparecchio su supporti antirumore

Se si desidera ridurre al minimo il rumore provocato dalle vibrazioni della pompa di calore, la si può collocare su dei pattini antivibrazione.

A tal fine, basta porre un pattino tra ognuno dei piedini dell'apparecchio e il suo supporto, quindi fissare la pompa di calore al supporto con delle apposite viti.

3. Installazione



ATTENZIONE: L'installazione deve essere effettuata da un professionista.

Questo capitolo è solo a titolo indicativo e deve essere controllato e adattato, se necessario, a seconda delle condizioni di installazione.

3.6 Raccordo idraulico

Montaggio in by-pass

La pompa di calore deve essere collegata alla vasca utilizzando un montaggio in by-pass.

Un by-pass è un montaggio costituito da 3 valvole che consentono di regolare la portata d'acqua che circola nella pompa di calore.

Durante le operazioni di manutenzione, il by-pass consente di isolare la pompa di calore dal circuito senza fermare l'installazione.

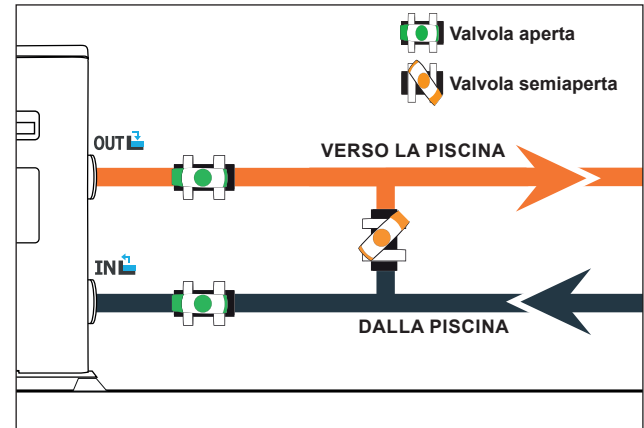

Realizzazione di un raccordo idraulico con il kit di by-pass



ATTENZIONE: Non fare scorrere acqua nel circuito idraulico nelle due ore che seguono l'applicazione della colla.

Passo 1 : Adottare le misure necessarie per tagliare i tubi

Passo 2 : Praticare un taglio dritto attraverso i tubi in PVC con una sega

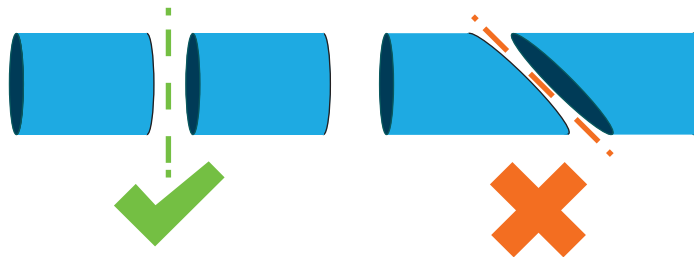

Passo 3 : Assemblare il circuito idraulico senza collegarlo per accertarsi che si adatti perfettamente all'installazione, quindi smontare i tubi da collegare.

Passo 4 : Smussare con della carta vetrata le estremità dei tubi tagliati

Passo 5 : Applicare uno spelafili sulle estremità dei tubi da collegare

Passo 6 : Applicare la colla sullo stesso punto.

Passo 7 : Assemblare i tubi.

Passo 7 : Rimuovere la colla rimanente dal PVC

Passo 8 : Lasciare asciugare per almeno due ore prima di mettere il circuito idraulico nell'acqua

3. Installazione

Montaggio in by-pass di una pompa di calore

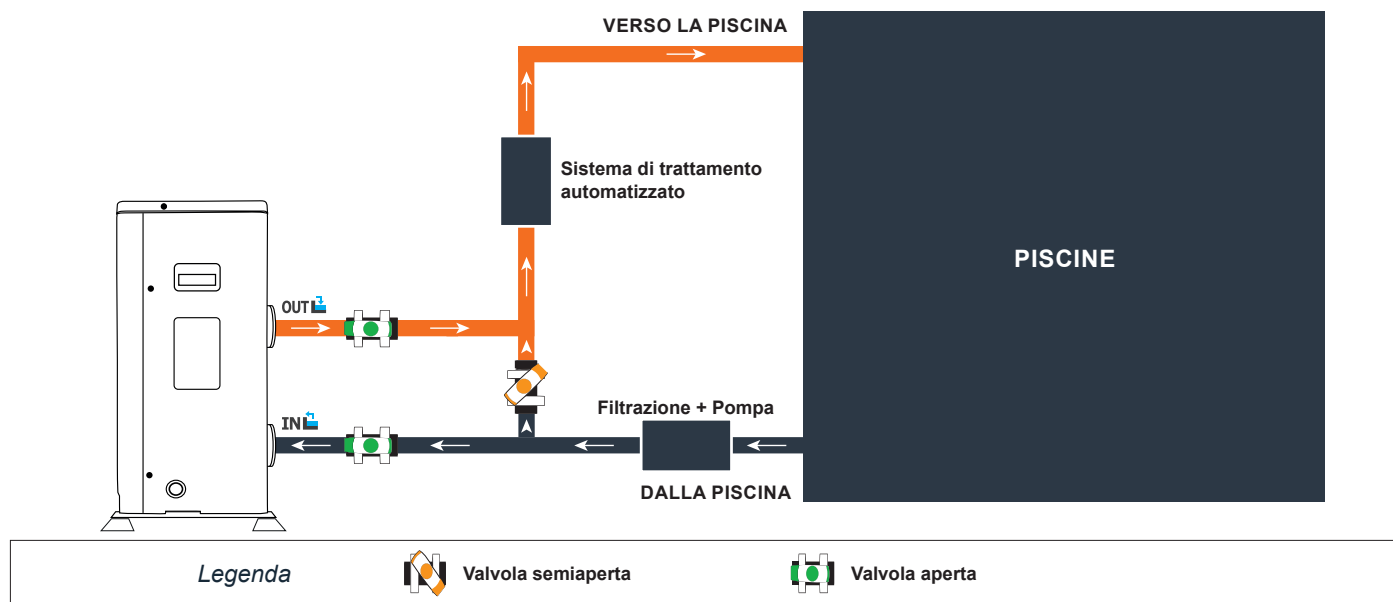

Montaggio in by-pass di più pompe di calore

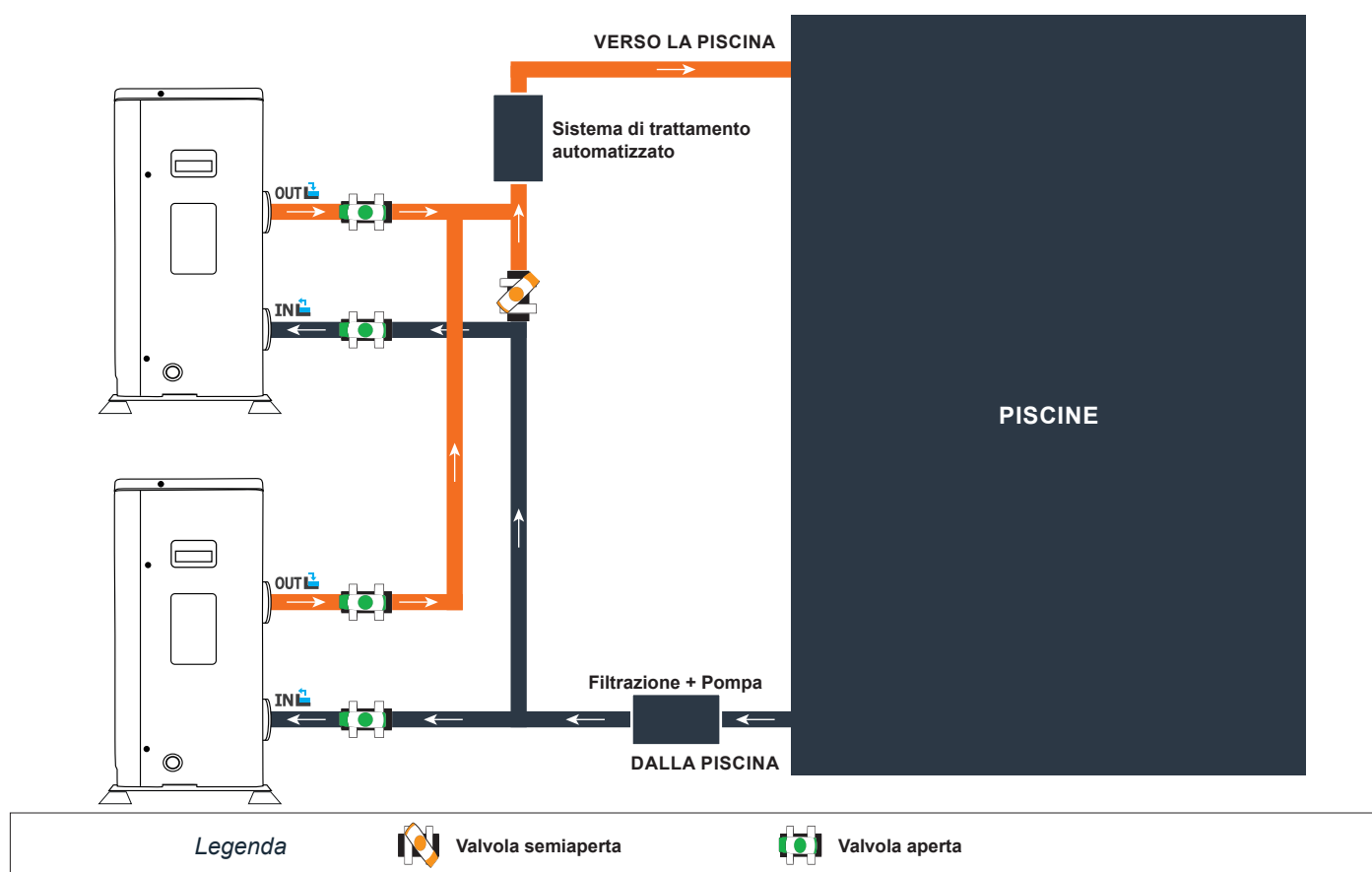

Il filtro a monte della pompa di calore deve essere pulito regolarmente affinché l'acqua del circuito sia pulita e, in tal modo, si evitino problemi di funzionamento dovuti alla sporcizia o all'intasamento del filtro.

3. Installazione



ATTENZIONE: L'installazione deve essere effettuata da un professionista.

Questo capitolo è solo a titolo indicativo e deve essere controllato e adattato, se necessario, a seconda delle condizioni di installazione.

3.7 Installazione elettrica

Per funzionare in tutta sicurezza e mantenere integra la vostra installazione elettrica, l'apparecchio deve essere collegato a un'alimentazione elettrica generale osservando le seguenti regole

A monte, l'alimentazione elettrica generale deve essere protetta da un interruttore differenziale di 30 mA

La pompa di calore deve essere collegata a un interruttore a curva D conforme (vedere la tabella di seguito) alle norme e regole vigenti nel paese in cui è installato il sistema.

Il cavo di alimentazione va adattato a seconda della potenza dell'apparecchio e della lunghezza del cavo necessario all'installazione (vedere tabella di seguito).. Il cavo deve essere adatto a un uso esterno.

Nel caso di un sistema trifase, è essenziale rispettare l'ordine di collegamento delle fasi.
In caso di inversione di fase, il compressore della pompa di calore non funzionerà.

Nei luoghi pubblici, è obbligatorio installare un pulsante di arresto d'emergenza vicino alla pompa di calore.

Modelli	Alimentazione	Corrente massima	Diametro del cavo	Protezione magnetotermica (curva D)
Poolex Platinum Mini 5	Monofase 230V~50Hz	6.89A	RO2V 3x2.5 mm ²	10A
Poolex Platinum Mini 7		8.61A	RO2V 3x2.5 mm ²	10A

¹ Sezione del cavo adatta a una lunghezza massima di 10m. Per lunghezze superiori, chiedere consiglio a un elettricista.

3. Installazione

3.8 Raccordo elettrico

ATTENZIONE: Prima di qualsiasi intervento, è assolutamente necessario scollegare la pompa di calore dall'alimentazione elettrica.

Attenersi alle seguenti istruzioni per effettuare il raccordo elettrico della pompa di calore.

Passo 1 : Smontare il pannello elettrico laterale con un cacciavite per accedere alla morsettieria.

Passo 2 : Inserire il cavo nell'unità della pompa di calore facendolo passare attraverso l'apposita apertura.

Passo 3 : Collegare il cavo di alimentazione alla morsettieria secondo lo schema di seguito.

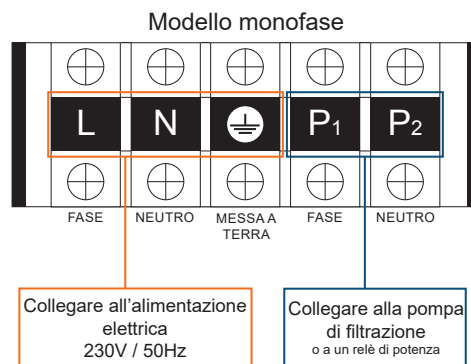

Passo 4 : Chiudere accuratamente il pannello della pompa di calore.

Servo-controllo di una pompa di circolazione

A seconda del tipo di installazione, è anche possibile collegare una pompa di circolazione ai morsetti P1 e P2 affinché funzioni in parallelo con la pompa di calore.

ATTENZIONE: Il servo-controllo di una pompa di potenza superiore a 5A (1000W) richiede l'utilizzo di un relè di potenza.

4. Utilizzo

4.1 Controllo remoto cablato

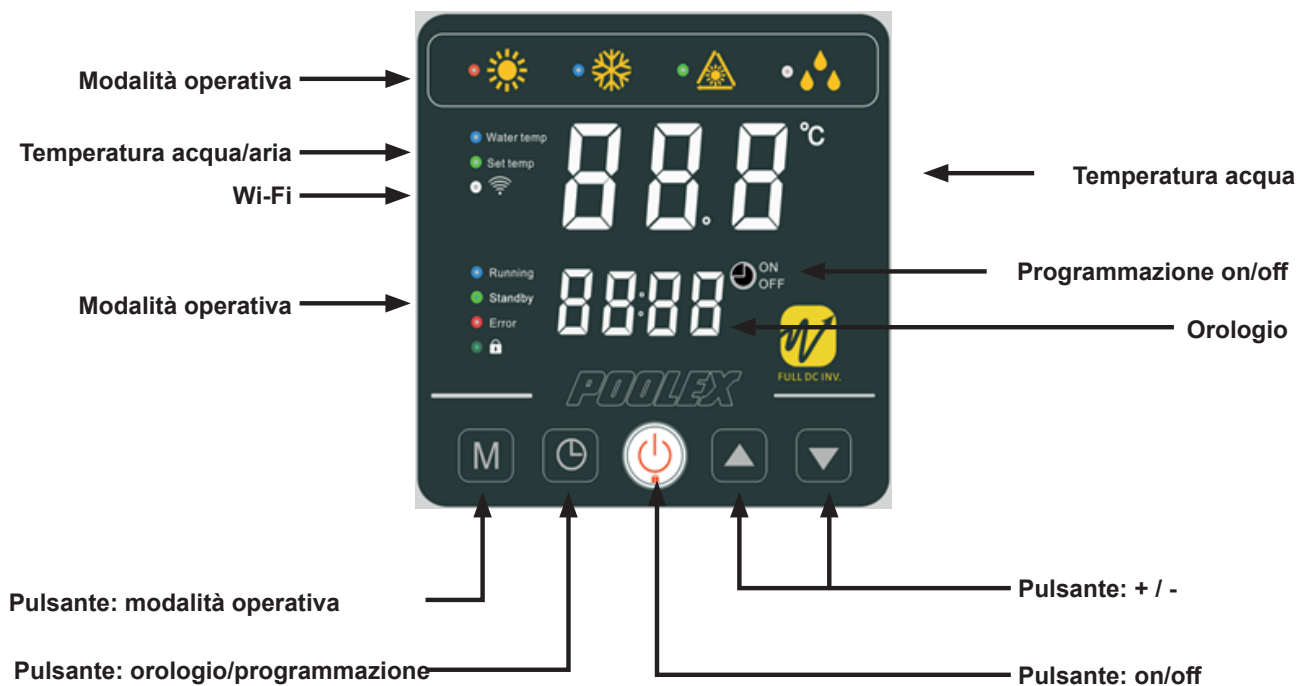



Avvio della pompa di calore

Per avviare la pompa di calore, premere il pulsante  per 3 s.

Regolazione della temperatura dell'acqua

Quando l'unità è sbloccata, premere i pulsanti  o  per impostare la temperatura desiderata.

Blocco del pannello di controllo

Per bloccare o sbloccare il pannello di controllo, premere per 3 s i pulsanti  e .

4. Utilizzo

4.2 Selettore della modalità operativa

 Prima dell'avvio, assicurarsi che la pompa di filtraggio sia in funzione e che l'acqua circoli attraverso la pompa di calore.

Per scegliere la modalità operativa, premere il pulsante  per 3 s.



Modalità di riscaldamento (inverter)

Selezionare la modalità di riscaldamento per far sì che la pompa di calore riscaldi l'acqua nella piscina in maniera intelligente.



Modalità di raffreddamento (inverter)

Selezionare la modalità di raffreddamento per far sì che la pompa di calore raffreddi l'acqua nella piscina in maniera intelligente.



Modalità ECO silenziosa

Selezionare la modalità di riscaldamento silenziosa per far sì che la pompa di calore riscaldi l'acqua a velocità ridotta.



Modalità di sbrinamento

La modalità di sbrinamento è automatica e viene attivata quando l'evaporatore ha raggiunto una temperatura sotto lo zero.

Informazioni utili

 **AVVERTENZA:** quando la modalità di raffreddamento viene commutata in modalità di riscaldamento o viceversa, la pompa di calore si riavvia dopo 10 minuti.



Quando la temperatura dell'acqua in ingresso è pari o inferiore a quella richiesta (temperatura di impostazione -1 °C), la pompa di calore passa alla modalità di riscaldamento. Il compressore si arresta quando la temperatura dell'acqua in ingresso è pari o superiore alla temperatura richiesta (temperatura di impostazione +1 °C).

4. Utilizzo



4.3 Impostazione dell'orologio

Impostare l'orologio di sistema all'ora locale, come indicato di seguito:

Fase 1: premere  per impostare l'ora; le ore lampeggiano.

Fase 2: regolare le ore con i pulsanti  e .

Fase 3: premere  per passare ai minuti.

Fase 4: regolare i minuti con i pulsanti  e .



Fase 5: premere  per convalidare e tornare alla schermata principale.





4.4 Programmazione di avvio/arresto

Questa funzione consente di programmare il tempo di avvio/arresto. È possibile programmare fino a 3 diversi tempi di avvio/arresto. Di seguito sono indicate le impostazioni:



Fase 1: tenere premuto  per 3 s per accedere alle funzioni del timer.

Fase 2: selezionare il programma da configurare con i pulsanti  e .

Fase 3: premere  per programmare l'ora di avvio.

Fase 4: regolare le ore con i pulsanti  e .

Fase 5: premere  per passare ai minuti.

Fase 6: regolare i minuti con i pulsanti  e .

Fase 7: premere  per programmare l'ora di arresto.

Fase 8: regolare le ore con i pulsanti  e .

Fase 9: premere  per passare ai minuti.

Fase 10: regolare i minuti con i pulsanti  e .



Fase 11: premere  per tornare alla schermata principale.

NB: il controllo remoto torna automaticamente alla schermata principale dopo 10 secondi.

4.5 Attivazione di un programma

Quando il programma è stato definito, può essere attivato come indicato di seguito:

Fase 1: tenere premuto  per 3 s per accedere alle funzioni del timer.

Fase 2: selezionare il programma da attivare utilizzando i pulsanti  e .



Fase 3: tenere premuto  finché non si visualizzano le spie ON/OFF e queste ultime non iniziano a lampeggiare.

Fase 4: premere  per tornare alla schermata principale.



Le spie ON/OFF indicano un programma attivo

4. Utilizzo



4.6 Funzione scongelamento forzato

Tenere premuti  e  per 3 secondi per attivare lo scongelamento forzato; il simbolo  lampeggia.

4.7 Abilitazione/Disabilitazione LED

Tenere premuto  e  per 3 secondi per attivare o disattivare i LED anteriori. I LED vengono riattivati automaticamente dopo un'interruzione dell'alimentazione.

4.8 Abilitazione o

Tenere premuti  e  per 3 secondi per attivare il Wi-Fi; il simbolo  lampeggia.

1. Download e installazione dell'app "Smart Life"

INformazioni relative all'app Smart Life:

È necessario creare un account "Smart Life" per controllare la pompa di calore da remoto.

L'app "Smart Life" consente di controllare gli elettrodomestici ovunque ci si trovi. È possibile aggiungere e controllare più dispositivi contemporaneamente.

- Compatibile anche con Amazon Echo e Google Home (a seconda del Paese).
- È possibile condividere i dispositivi con altri account Smart Life.
- Ricevere avvisi operativi in tempo reale
- Creare scenari con più dispositivi, a seconda dei dati meteorologici dell'app (è necessaria la geolocalizzazione).

Per ulteriori informazioni, consultare la sezione "Guida" dell'app "Smart Life".

L'app "Smart Life" e i servizi sono forniti da Hangzhou Tuya Technology. Poolstar, il produttore e il distributore del marchio Poolex non possono essere ritenuti responsabili del funzionamento dell'app "Smart Life". Poolstar non ha alcun controllo sull'account "Smart Life".

iOS:

Cercare "Smart Life" nell'App Store per scaricare l'app:

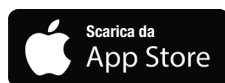

Android:

Cercare "Smart Life" in Google Play per scaricare l'app:



È necessario iOS 9.0 o versioni successive. Compatibile con iPhone, iPad e iPod Touch

È necessario Android 4.1 o versioni successive.

4. Utilizzo

2. Impostazione dell'app



AVVERTENZA: prima di iniziare, assicurarsi di aver scaricato l'app "Smart Life", di essere connessi alla rete Wi-Fi locale e che la pompa di calore sia alimentata elettricamente e funzionante.

È necessario creare un account "Smart Life" per controllare la pompa di calore da remoto. Se si possiede già un account Smart Life, effettuare l'accesso a passare direttamente alla fase 3.

Fase 1: fare clic su "Crea nuovo account" e scegliere la registrazione per "E-mail" o "Telefono", dove si riceverà il codice di verifica. Inserire l'indirizzo e-mail o il numero di telefono e fare clic su "Invia codice di verifica".

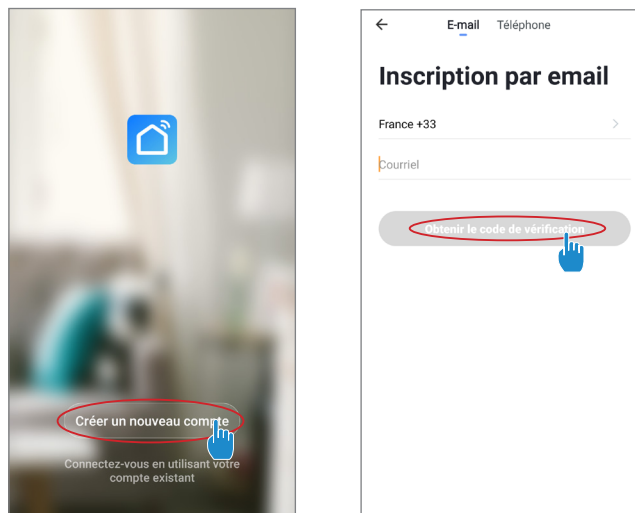

Fase 2: inserire il codice di verifica ricevuto via e-mail o telefono per convalidare l'account.

Congratulazioni! Ora fai parte della community "Smart Life".

Fase 3 (consigliata): aggiungere un oggetto facendo clic su "...", quindi su "Aggiungi oggetto". Inserire il nome di quest'ultimo (ad esempio "Piscina"), quindi fare clic su "Fine".

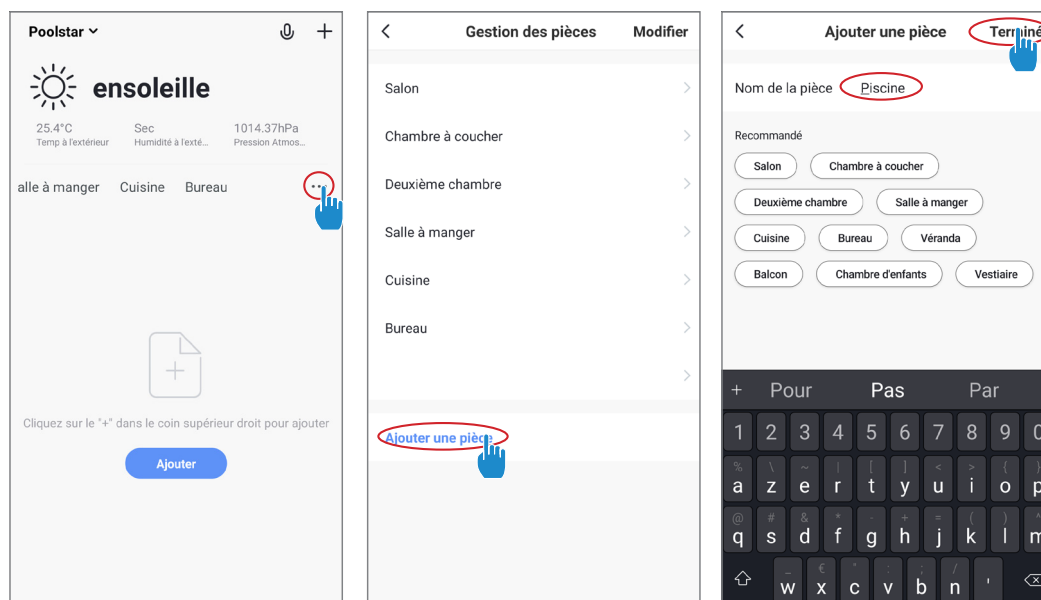

4. Utilizzo



Fase 4: ora aggiungere un dispositivo a "Piscina".

Fare clic su "Aggiungi" o "+", quindi "Dispositivi grandi..." seguito da "Riscaldatore acqua".

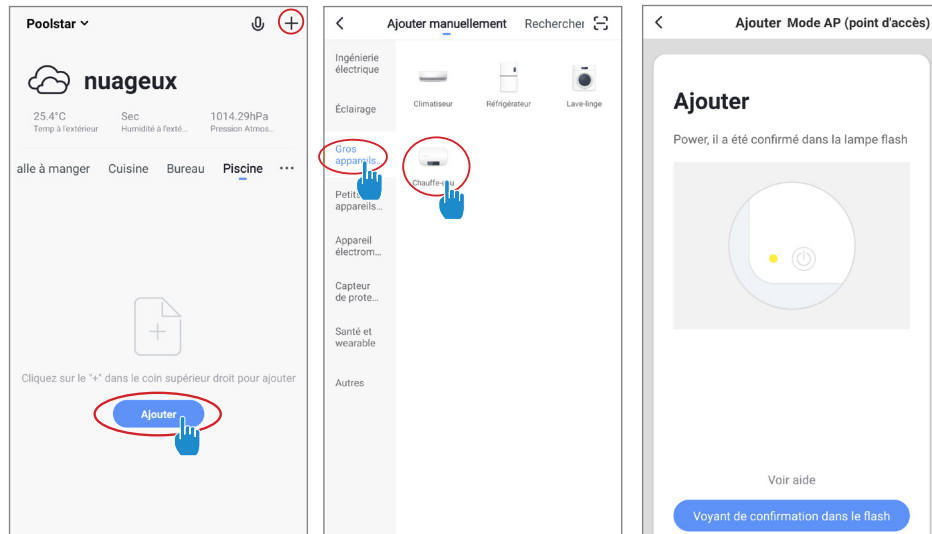
A questo punto, lasciare lo smartphone sulla schermata "Aggiungi" e passare alla fase di associazione per l'unità di controllo.



Fase 5: attivare la modalità di associazione sulla pompa di calore in base alle seguenti indicazioni:

Tenere premuti  e  per 3 secondi per attivare il Wi-Fi; il simbolo  lampeggia.

Nota: il lampeggiamento cessa quando l'unità è collegata al Wi-Fi.

Fase 6: attivare l'associazione.

Scegliere la rete Wi-Fi da utilizzare, inserire la password e fare clic su "Conferma".



ATTENZIONE: l'applicazione "Smart Life" supporta solo reti Wi-Fi da 2,4 GHz.

Se la rete Wi-Fi utilizza la frequenza da 5 GHz, andare all'interfaccia della rete Wi-Fi domestica per creare una seconda rete Wi-Fi da 2,4 GHz (disponibile per la maggior parte delle Internet box, dei router e dei punti di accesso Wi-Fi).

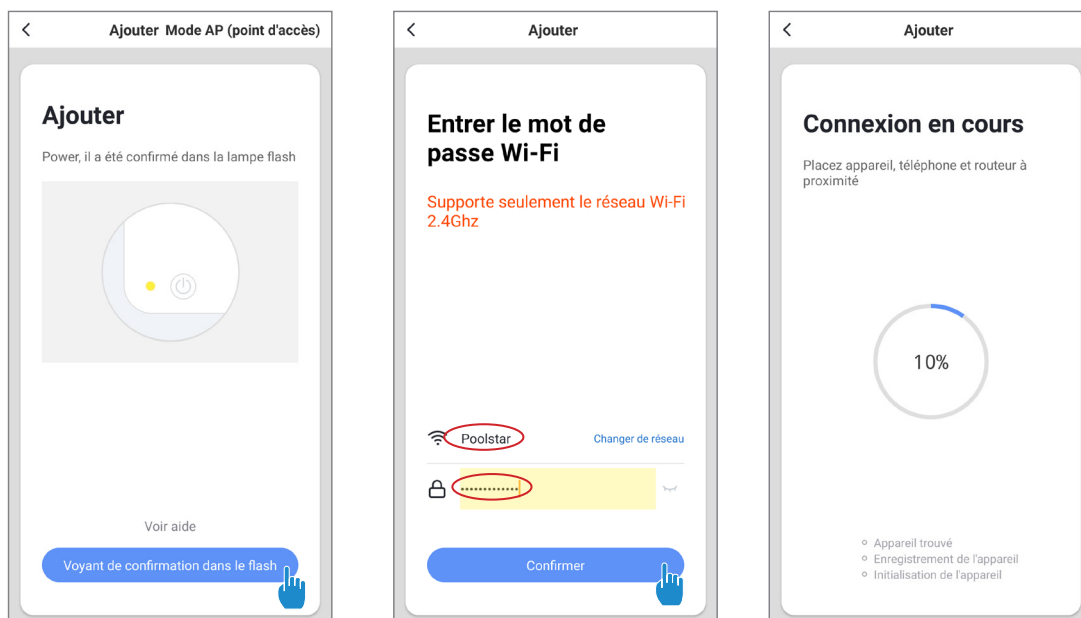

4. Utilizzo

Fase 7: se l'associazione è stata eseguita correttamente, è possibile rinominare la pompa di calore Poolex e fare clic su "Fine".

Congratulazioni! Ora è possibile controllare la pompa di calore con lo smartphone.

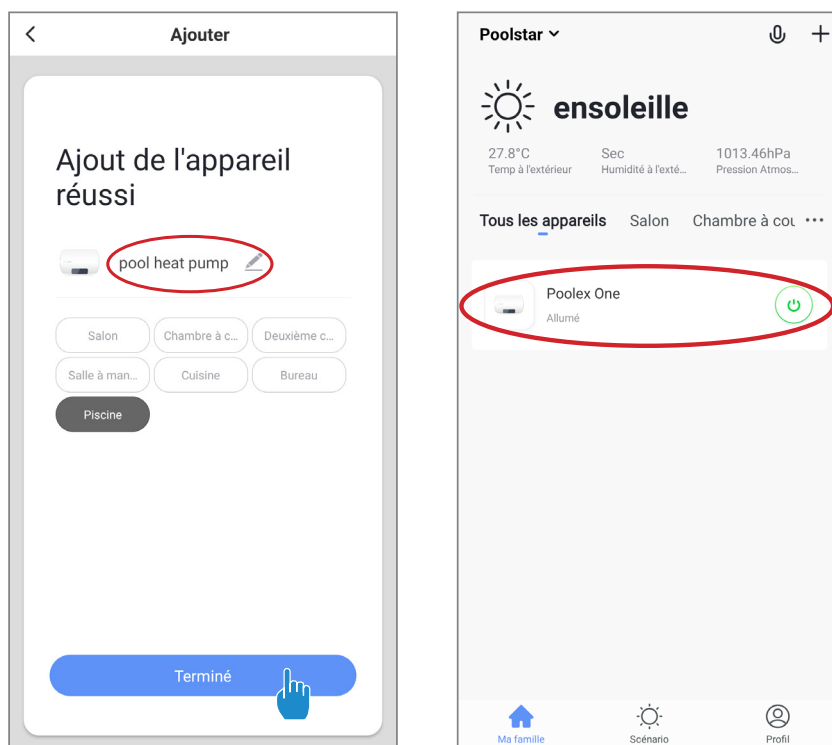

3. Controllo

Interfaccia

- 1 Temperatura della piscina corrente
- 2 Impostazione della temperatura
- 3 Modalità operativa corrente
- 4 Attivare/disattivare la pompa di calore
- 5 Modificare la temperatura
- 6 Modificare la modalità operativa
- 7 Impostare l'intervallo operativo

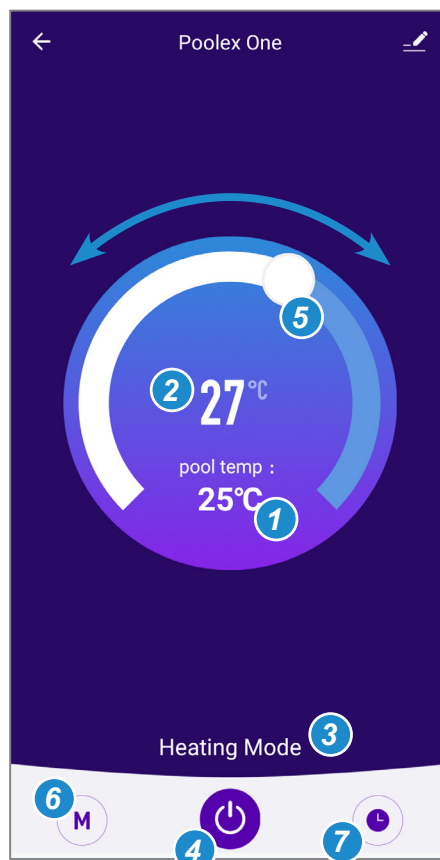

4. Utilizzo

Configurazione degli intervalli operativi per la pompa di calore

Fase 1: creare un programma, scegliere l'ora, i giorni della settimana e l'azione (attivazione o disattivazione), quindi salvare.

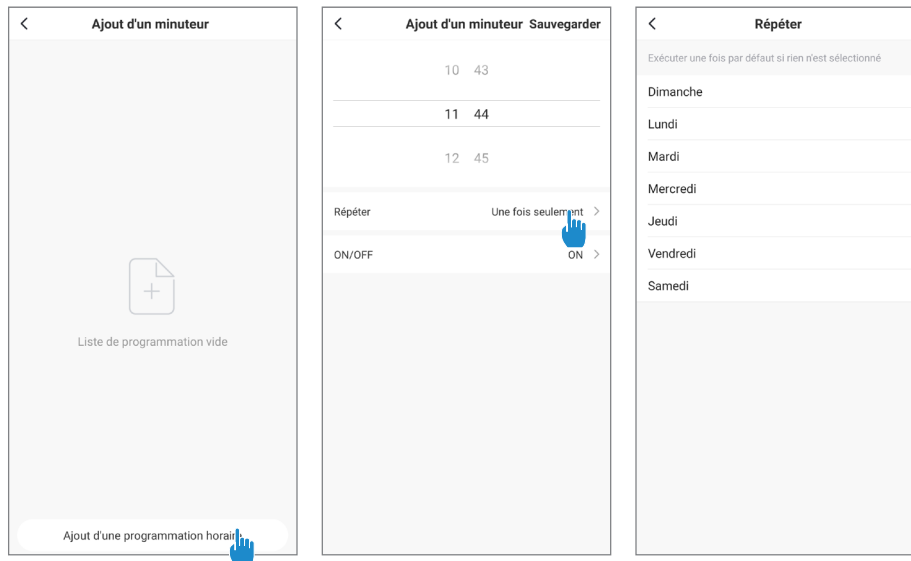

Fase 2: per eliminare un periodo di tempo, tenerlo premuto.

Scelta delle modalità operative

Per le pompe di calore on/off:
è possibile scegliere tra le modalità Auto,
Riscaldamento o Raffreddamento.

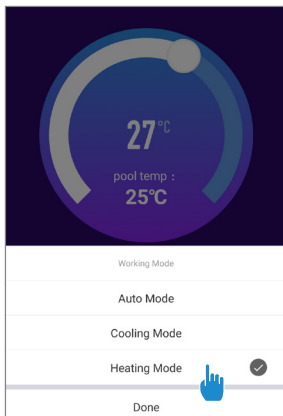

Modalità disponibili

Auto
Raffreddamento
Riscaldamento

Per le pompe di calore inverter:
è possibile scegliere tra le modalità inverter
Riscaldamento, Raffreddamento, Eco
(silenzioso) o On/Off (manuale).



Modalità disponibili

Riscaldamento
inverter
Raffreddamento
inverter
On/Off (FIX)
Inverter Eco

4. Utilizzo

4.11 Valori dello stato

I valori dello stato possono essere verificati tramite controllo remoto seguendo queste fasi.

Fase 1: tenere premuto  finché non si inserisce la modalità di verifica delle impostazioni.

Fase 2: premere  e  per controllare i valori dello stato.

Fase 3: premere  per tornare alla schermata principale.

Tabella Valori dello stato

N.	Descrizione	Valori
01	Temperatura di ingresso dell'acqua	-30~99 °C
02	Temperatura di uscita dell'acqua	-30~99 °C
03	Temperatura ambiente	-30~99 °C
04	Temperatura di uscita dell'aria	0~125 °C
05	Temperatura di ingresso dell'aria	-30~99 °C
06	Temperatura della bobina esterna	-30~99 °C
07	Temperatura della bobina interna	-30~99 °C
08	Apertura della valvola di espansione	
09	Riservato	
10	Corrente del compressore (A)	
11	Temperatura del circuito stampato (°C)	
12	Corrente del motore della ventola (A)	
13	Frequenza reale del compressore (Hz)	
14	Corrente del circuito stampato principale (A)	
15	Velocità del motore della ventola (giri/min)	0~2500, Reale = valore visualizzato *2

4. Utilizzo

4.12 Query dei parametri del sistema





AVVERTENZA: questa operazione serve a facilitare l'assistenza e gli interventi di riparazione futuri. Le impostazioni predefinite devono essere modificate esclusivamente da un professionista con esperienza.





AVVERTENZA: eventuali modifiche alle impostazioni riservate ai professionisti invalideranno automaticamente la garanzia.

Le impostazioni del sistema possono essere verificate e regolate tramite controllo remoto seguendo queste fasi.

Fase 1: tenere premuto  per 3 secondi finché non si accede alla modalità di verifica delle impostazioni.

Fase 2: premere  e  per visualizzare i parametri configurati.

Fase 3: premere  per selezionare l'impostazione da modificare; il valore lampeggia.

Fase 4: premere  e  per regolare il valore dell'impostazione.

Fase 5: premere  per impostare il nuovo valore.

Fase 6: premere  per tornare alla schermata principale.

In assenza di attività per 10 secondi, si esce automaticamente dalla schermata.

4. Utilizzo

Tabella Parametri

N.	Descrizione	Intervallo di regolazione	Impostazione di fabbrica	Osservazioni
01*	Regolazione della differenza di temperatura prima del riavvio	1~18 °C	1 °C	Regolabile
02	Riservato - Non regolare			Riservato
03	Riservato - Non regolare			Riservato
04	Regolazione della temperatura di raffreddamento	8~28 °C	27 °C	Regolabile
05	Regolazione della temperatura di riscaldamento	15~40 °C	27 °C	Regolabile
06	Riservato - Non regolare			Riservato
07	Riservato - Non regolare			Riservato
08	Riservato - Non regolare			Riservato
09	Impostazione del coefficiente di compensazione della temperatura dell'acqua di ingresso	-5~15 °C	0 °C	Regolabile
10	Riservato - Non regolare			Riservato
11	Tempo di attivazione automatica prima dell'avvio dell'antigelo	20~90 min	45 min	Regolabile
12	Temperatura di attivazione scongelamento	-15~1 °C	-3 °C	Regolabile
13	Durata massima antigelo	5~20 min	8 min	Regolabile
14	Temperatura di disattivazione antigelo	1~40 °C	20 °C	Regolabile
15	Riservato - Non regolare			Riservato
16	Riservato - Non regolare			Riservato
17	Periodo di azione valvola di espansione	20~90 s	30 s	Regolabile
18	Riservato - Non regolare			Riservato
19	Riservato - Non regolare			Riservato
20	Riservato - Non regolare			Riservato
21	Apertura minima per la valvola di espansione elettrica	50~150	80	Regolabile
22	Riservato - Non regolare			Riservato
23	Riservato - Non regolare			Riservato
24	Riservato - Non regolare			Riservato
25	Riservato - Non regolare			Riservato
26	Riservato - Non regolare			Riservato
27	Riservato - Non regolare			Riservato
28**	Modalità servo-controllo pompa di filtraggio	0~1	1	Regolabile
29	Temp uscita acqua max impostata in modalità riscaldamento	25~40 °C	40	Regolabile

* Il parametro 01 consente di modificare l'intervallo di gradi persi dalla temperatura richiesta in modo da riavviare la pompa di calore.

Esempio: se il valore del parametro 01 è 3 °C, dopo aver raggiunto la temperatura richiesta (ad es. 27 °C), la pompa di calore si riavvia quando la temperatura della piscina scende a 24 °C (27 - 3).

** Parametro 28: modalità di controllo della pompa di circolazione

Quando si attiva la pompa di calore, la pompa di circolazione si avvia e, 1 minuto dopo, si attiva il compressore della pompa di calore. Quando la pompa di calore smette di funzionare, il compressore e la ventola si fermano e, dopo 30 secondi, si arresta la pompa di circolazione. Durante un ciclo antigelo, la pompa di circolazione continuerà a funzionare indipendentemente dalla modalità scelta.

Modalità 1: selezionando questa modalità, la pompa di calore pone automaticamente la pompa di circolazione in funzionamento continuo. Quando la pompa di circolazione è in funzione, la pompa di calore si avvia 1 minuto dopo. In seguito, quando viene raggiunta la temperatura richiesta, la pompa di calore smette di funzionare ma non arresta la pompa di circolazione, in modo da assicurare una costante circolazione dell'acqua nella pompa di calore.

Modalità 0: questa modalità è stata realizzata per mantenere il filtraggio nella piscina senza l'utilizzo di un programmatore delle tempistiche. Quando viene raggiunta la temperatura richiesta, la pompa di calore passa in modalità standby, quindi arresta la pompa di circolazione 30 secondi dopo. Quest'ultima viene quindi riattivata in modalità speciale: funzionamento di 2 minuti, spegnimento di 15 minuti, quindi mantenimento di filtraggio regolare della piscina. Con un sensore di temperatura nel vano dello scambiatore di calore, questa modalità consente alla pompa di calore di aggiornare la temperatura effettiva della piscina ogni 15 minuti. Pertanto, questa modalità è raccomandata. Solo quando la temperatura della piscina scende di 3 °C rispetto alla temperatura richiesta, la pompa di filtraggio e la pompa di calore riprendono a funzionare in modalità normale (questa modalità è consigliata per un collegamento diretto che consente un avvio ritardato della pompa di circolazione e della pompa di calore senza utilizzare il timer della pompa di circolazione).

5. Funzionamento

5.1 Funzionamento

Condizioni di utilizzo

Per il normale funzionamento della pompa di calore, la temperatura ambiente dell'aria deve essere compresa tra -10 °C e 43 °C.

Raccomandazioni prima dell'avvio

Prima di attivare la pompa di calore:

- ✓ Verificare che l'unità sia ben salda e stabile.
- ✓ Verificare che il manometro indichi una pressione superiore a 80 psi.
- ✓ Verificare che il cablaggio elettrico sia correttamente collegato ai terminali.
- ✓ Verificare la messa a terra.
- ✓ Verificare che le connessioni idrauliche siano ben salde e che non siano presenti perdite di acqua.
- ✓ Verificare che l'acqua stia circolando correttamente nella pompa di calore e che la portata sia adeguata.
- ✓ Rimuovere eventuali oggetti o strumenti non necessari che si trovano in prossimità dell'unità.

Funzionamento

1. Attivare la protezione dell'alimentazione dell'unità (interruttore differenziale e interruttore di circuito).
2. Attivare la pompa di circolazione se non è servo-controllata.
3. Verificare l'apertura di bypass e le valvole di controllo.
4. Attivare la pompa di calore.
5. Regolare l'orologio del controllo remoto.
6. Selezionare la temperatura richiesta utilizzando una delle modalità del controllo remoto.
7. Il compressore della pompa di calore si avvia dopo alcuni istanti.

È sufficiente attendere finché non viene raggiunta la temperatura richiesta.



AVVERTENZA: in condizioni normali, una pompa di calore idonea può riscaldare l'acqua in una piscina di 1-2 °C al giorno. Pertanto, quando la pompa non funziona, è abbastanza normale non avvertire alcuna differenza di temperatura nel sistema.

Una piscina riscaldata deve essere coperta per evitare perdite di calore.

5.2 Servo-controllo della pompa di circolazione

Se è stata collegata una pompa di circolazione ai terminali P1 e P2, viene alimentata elettricamente in modo automatico quando la pompa di calore è in funzione.

5. Funzionamento

5.3 Utilizzo del manometro

Il manometro monitora la pressione del refrigerante contenuto nella pompa di calore. I valori indicati dal manometro possono variare notevolmente, a seconda del clima, della temperatura e della pressione atmosferica.

Quando la pompa di calore è in funzione:

L'ago del manometro indica la pressione del refrigerante.

Intervallo operativo medio compreso tra 250 e 450 psi, a seconda della temperatura ambiente e della pressione atmosferica.

Quando la pompa di calore è spenta:

L'ago indica lo stesso valore della temperatura ambiente (entro alcuni gradi) e la pressione atmosferica corrispondente (intervallo massimo compreso tra 150 e 350 psi).

Se non utilizzata per un periodo prolungato:

Verificare il manometro prima di avviare la pompa di calore. Deve indicare almeno 80 psi.

Se la pressione è troppo bassa, la pompa di calore visualizza un messaggio di errore e passa automaticamente in modalità di "sicurezza".

Significa che si è verificata una perdita di refrigerante e che è necessario contattare un tecnico qualificato per sostituirlo.

5.4 Protezione antigelo



AVVERTENZA: per il funzionamento del sistema antigelo, la pompa di calore deve essere accesa e la pompa di circolazione attiva. Se la pompa di circolazione è servo-controllata dalla pompa di calore, viene attivata automaticamente.

Quando la pompa di calore è in standby, il sistema monitora la temperatura ambiente e la temperatura dell'acqua per attivare il programma antigelo, se necessario.

Il programma antigelo viene attivato automaticamente quando la temperatura ambiente o la temperatura dell'acqua è inferiore a 2 °C e quando la pompa di calore è stata spenta per oltre 120 minuti.

Quando il programma antigelo è in funzione, la pompa di calore attiva il compressore e la pompa di circolazione in modo da riscaldare l'acqua finché la temperatura di quest'ultima non supera i 2 °C.

La pompa di calore disattiva la modalità antigelo quando la temperatura ambiente è pari o superiore a 2 °C o quando la pompa di calore viene attivata dall'utente.

6. Manutenzione e assistenza

6.1 Manutenzione e assistenza

 **AVVERTENZA:** prima di eseguire interventi di manutenzione sull'unità, assicurarsi di aver scollegato l'alimentazione elettrica.

Pulizia

L'involucro della pompa di calore deve essere pulito con un panno umido. L'utilizzo di detersivi o altri prodotti per la casa potrebbe danneggiare la superficie dell'involucro e influire sulle proprietà.

L'evaporatore sul retro della pompa di calore deve essere pulito attentamente con un aspirapolvere con spazzole morbide.

Manutenzione annuale

Almeno una volta all'anno, è necessario che un professionista qualificato effettui le seguenti operazioni.

- ✓ Eseguire i controlli di sicurezza.
- ✓ Verificare l'integrità del cablaggio elettrico.
- ✓ Verificare i collegamenti di messa a terra.
- ✓ Monitorare lo stato del manometro e la presenza del refrigerante.

6.2 Conservazione durante la stagione invernale

Durante i mesi invernali, quando la temperatura ambiente è inferiore a 3 °C, è necessario preparare la pompa di calore spenta per l'inverno, in modo da evitare danni dovuti al gelo.

Preparazione per l'inverno in 4 fasi



Fase 1
Scollegare la pompa di calore dall'alimentazione.

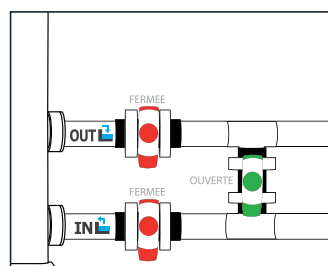

Fase 2
Aprire la valvola di bypass. Chiudere le valvole di ingresso e di uscita.

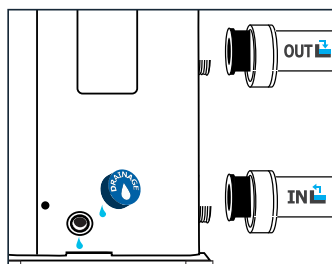

Fase 3
Svitare il tappo di drenaggio e le tubazioni dell'acqua per svuotare la pompa di calore da eventuale acqua.

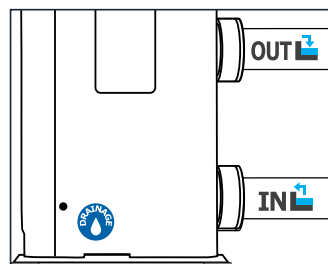

Fase 4
Riavvitare il tappo di drenaggio e le tubazioni oppure bloccarle con degli stracci in modo da impedire la penetrazione di corpi estranei nel circuito. Infine, proteggere la pompa con il telo per la copertura protettiva per l'inverno.

 Se la pompa di circolazione è servo-controllata dalla pompa di calore, svuotarla seguendo le stesse modalità.

7. Riparazioni



AVVERTENZA: in condizioni normali, una pompa di calore idonea può riscaldare l'acqua in una piscina di 1-2 °C al giorno. Pertanto, quando la pompa non funziona, è abbastanza normale non avvertire alcuna differenza di temperatura nel sistema.

Una piscina riscaldata deve essere coperta per evitare perdite di calore.

7.1 Guasti ed errori

In caso di problemi, la schermata della pompa di calore visualizza il simbolo di guasto **ERRORE** anziché le indicazioni sulla temperatura. Consultare la tabella seguente per individuare le possibili cause di un guasto e intraprendere le azioni necessarie.

Esempi di codici di guasto:

Codice di guasto E05



7. Riparazioni

7.2 Elenco dei guasti

Codice	Guasto	Possibili cause	Azione
03	Malfunzionamento del sensore di flusso	Acqua insufficiente nello scambiatore di calore	Verificare il funzionamento del circuito dell'acqua e l'apertura delle valvole di bypass
		Sensore scollegato o difettoso	Ricollegare o sostituire il sensore
04	Protezione antigelo	Protezione attivata quando la temperatura ambiente è troppo bassa e l'unità è in modalità di standby	Non è necessario alcun intervento
05	Protezione alta pressione	Flusso di acqua insufficiente	Verificare il funzionamento della pompa dell'acqua e le aperture delle valvole di ingresso/uscita di bypass
		Gas refrigerante in eccesso	Regolare nuovamente il volume del refrigerante
		Valvola a 4 vie difettosa	Sostituire la valvola a 4 vie
		Interruttore di alta pressione scollegato o difettoso	Ricollegare o sostituire l'interruttore di alta pressione
06	Protezione bassa pressione	Gas refrigerante insufficiente	Regolare nuovamente il volume del refrigerante
		Valvola a 4 vie difettosa	Sostituire la valvola
		Interruttore di bassa pressione scollegato o difettoso	Ricollegare o sostituire l'interruttore di bassa pressione
09	Problema di connessione tra il circuito stampato e il controllo remoto cablato	Collegamento errato	Verificare i collegamenti del cablaggio tra il controllo remoto e il circuito stampato
		Controllo remoto cablato difettoso	Sostituire il controllo remoto
		Circuito stampato difettoso	Sostituire il circuito stampato
10	Problema di connessione tra il circuito stampato e il modulo dell'inverter	Collegamento errato	Verificare i collegamenti del cablaggio tra il circuito stampato e il modulo dell'inverter
		Modulo dell'inverter difettoso	Sostituire il modulo dell'inverter
		Circuito stampato difettoso	Sostituire il circuito stampato
12	Temperatura dell'aria sfiatata troppo alta	Gas refrigerante insufficiente	Regolare nuovamente il volume del refrigerante
13	Temperatura dell'aria sfiatata troppo bassa	Temperatura ambiente troppo bassa	Verificare la temperatura ambiente
		Sensore scollegato o difettoso	Ricollegare o sostituire il sensore
15	Malfunzionamento del sensore della temperatura di entrata dell'acqua	Sensore scollegato o difettoso	Ricollegare o sostituire il sensore
16	Errore temperatura della bobina esterna	Sensore scollegato o difettoso	Ricollegare o sostituire il sensore
18	Errore temperatura di uscita dell'aria	Sensore scollegato o difettoso	Ricollegare o sostituire il sensore
20	Protezione del modulo dell'inverter	Vedere il capitolo Appendici	
21	Errore temperatura ambiente	Sensore scollegato o difettoso	Ricollegare o sostituire il sensore
23	Temperatura dell'acqua in uscita troppo bassa per la modalità di raffreddamento	Flusso di acqua insufficiente	Verificare il funzionamento della pompa dell'acqua e le aperture delle valvole di ingresso/uscita di bypass
27	Errore uscita dell'acqua	Sensore scollegato o difettoso	Ricollegare o sostituire il sensore
29	Errore temperatura ingresso dell'aria	Sensore scollegato o difettoso	Ricollegare o sostituire il sensore
32	Temperatura di uscita troppo alta per la protezione della modalità di riscaldamento	Flusso di acqua insufficiente	Verificare il funzionamento della pompa dell'acqua e le aperture delle valvole di ingresso/uscita di bypass
33	Temp bobina troppo alta (superiore a 60 °C) per la protezione della modalità di raffreddamento	Refrigerante in eccesso	Regolare nuovamente il volume del refrigerante
		Il motore della ventola non funziona o l'uscita dell'aria è bloccata	Verificare che la ventola funzioni correttamente e che l'ingresso dell'aria non sia ostruito
34	Differenza eccessiva tra la temperatura dell'acqua in ingresso e la temperatura dell'acqua in uscita	Flusso di acqua insufficiente	Verificare che la circolazione dell'acqua nella pompa di calore sia ottimale e che le valvole di ingresso/uscita di bypass si aprano correttamente
		Sensore scollegato o difettoso	Ricollegare o sostituire il sensore
42	Errore temperatura della bobina interna	Sensore scollegato o difettoso	Ricollegare o sostituire il sensore
4b	Malfunzionamento del motore della ventola CC	Collegamento cablaggio errato	Ricollegare la ventola
		Il motore della ventola è difettoso	Sostituire il motore della ventola



8. Riciclaggio

8.1 Riciclaggio della pompa di calore

Quando la pompa di calore ha raggiunto il termine della vita utile, è necessario smaltirla o sostituirla. Non gettarla nella spazzatura.

Una pompa di calore deve essere smaltita separatamente per riutilizzarla, riciclarla o aggiornarla. Contiene sostanze potenzialmente pericolose per l'ambiente ma che saranno eliminate o neutralizzate mediante il riciclaggio.

SONO DISPONIBILI TRE SOLUZIONI:

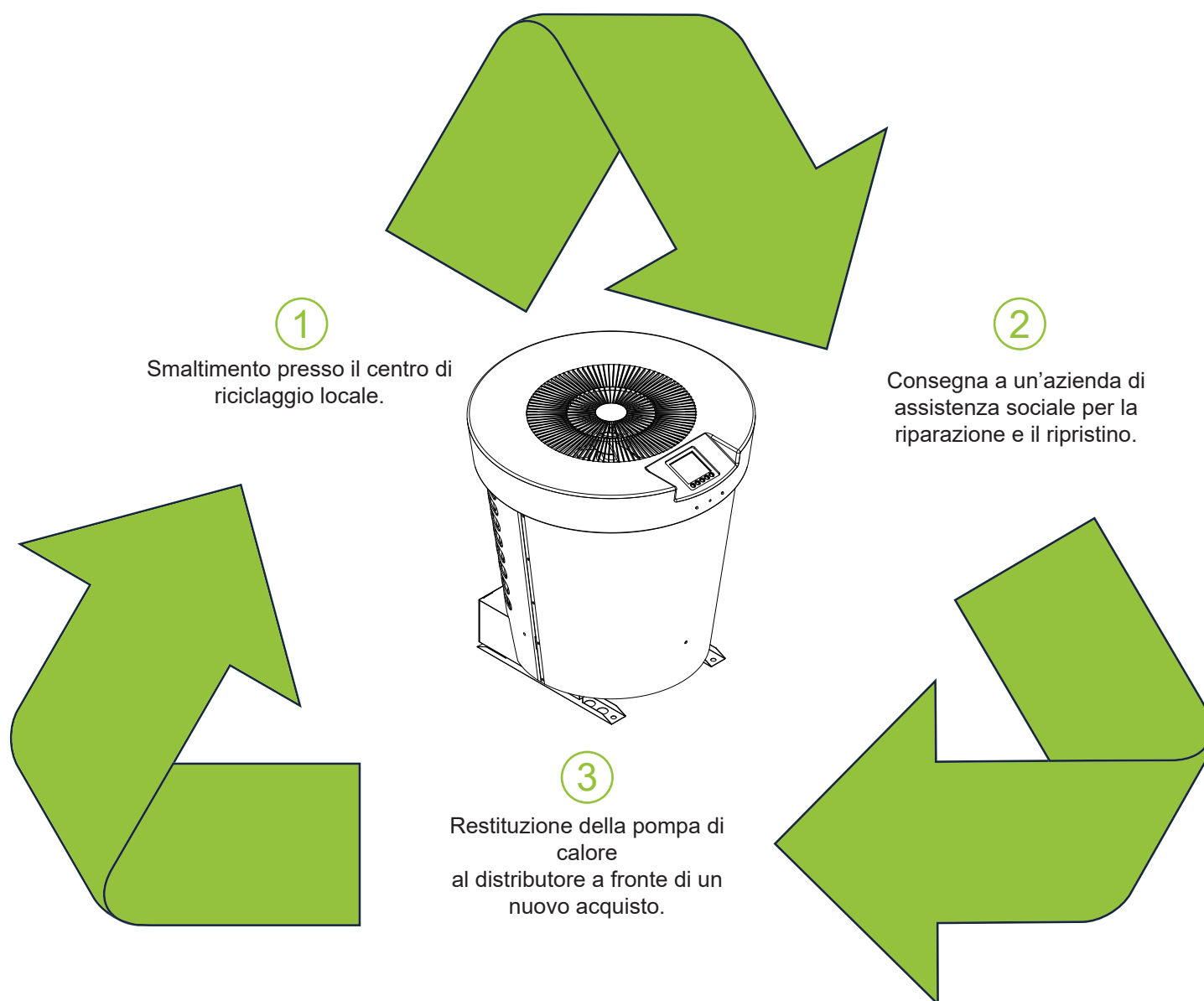

9. Garanzia

9.1 Condizioni generali di garanzia

La garanzia offerta da Poolstar al proprietario originale copre materiali e difetti di produzione della pompa di calore Poolex Platinum Mini per un periodo di tre (3) anni.

Il compressore è garantito per un periodo di cinque (5) anni.

Lo scambiatore di calore con tubo in titanio è garantito per un periodo di quindici (15) anni da corrosione chimica, a eccezione di danni dovuti al gelo.

Gli altri componenti del condensatore sono garantiti per tre (3) anni.

La garanzia diventa effettiva alla data del prima fattura.

La garanzia non si applica nei seguenti casi:

- Malfunzionamento o danni derivanti da installazione, utilizzo o riparazione non conformi alle istruzioni di sicurezza.
- Malfunzionamento o danni derivanti da agenti chimici non idonei alla piscina.
- Malfunzionamento o danni derivanti da condizioni non idonee agli scopi di utilizzo dell'apparecchiatura.
- Danni derivanti da negligenza, incidenti o cause di forza maggiore.
- Malfunzionamento o danni derivanti dall'utilizzo di accessori non autorizzati.

Le riparazioni effettuate durante il periodo di garanzia devono essere approvate prima di essere eseguite da un tecnico autorizzato. La garanzia diventa nulla o viene invalidata se la riparazione dell'apparecchiatura viene eseguita da una persona non autorizzata da Poolstar.

Le parti coperte da garanzia devono essere sostituite o riparate a discrezione di Poolstar. Le parti difettose devono essere restituite alle nostre officine per essere coperte durante il periodo di garanzia. La garanzia non copre i costi di manodopera o le sostituzioni non autorizzate. La restituzione della parte difettosa non è coperta dalla garanzia.

Gentile Utente,

la preghiamo di dedicare alcuni minuti del suo tempo alla compilazione della scheda di registrazione della garanzia che troverà sul nostro sito Web:

<http://support.poolex.fr/>

Grazie per la fiducia dimostrata nei nostri prodotti.

Buona nuotata!

I suoi dati possono essere trattati in conformità al Data Protection Act del 6 gennaio 1978 e non saranno divulgati a terzi.

AVVERTENZA:

la garanzia contrattuale può essere convalidata con l'installatore o Poolstar solo se il prodotto è stato registrato sul nostro sito Web.

10. Appendici

10.1 Diagrammi del cablaggio

Poolex Platinum Mini 5

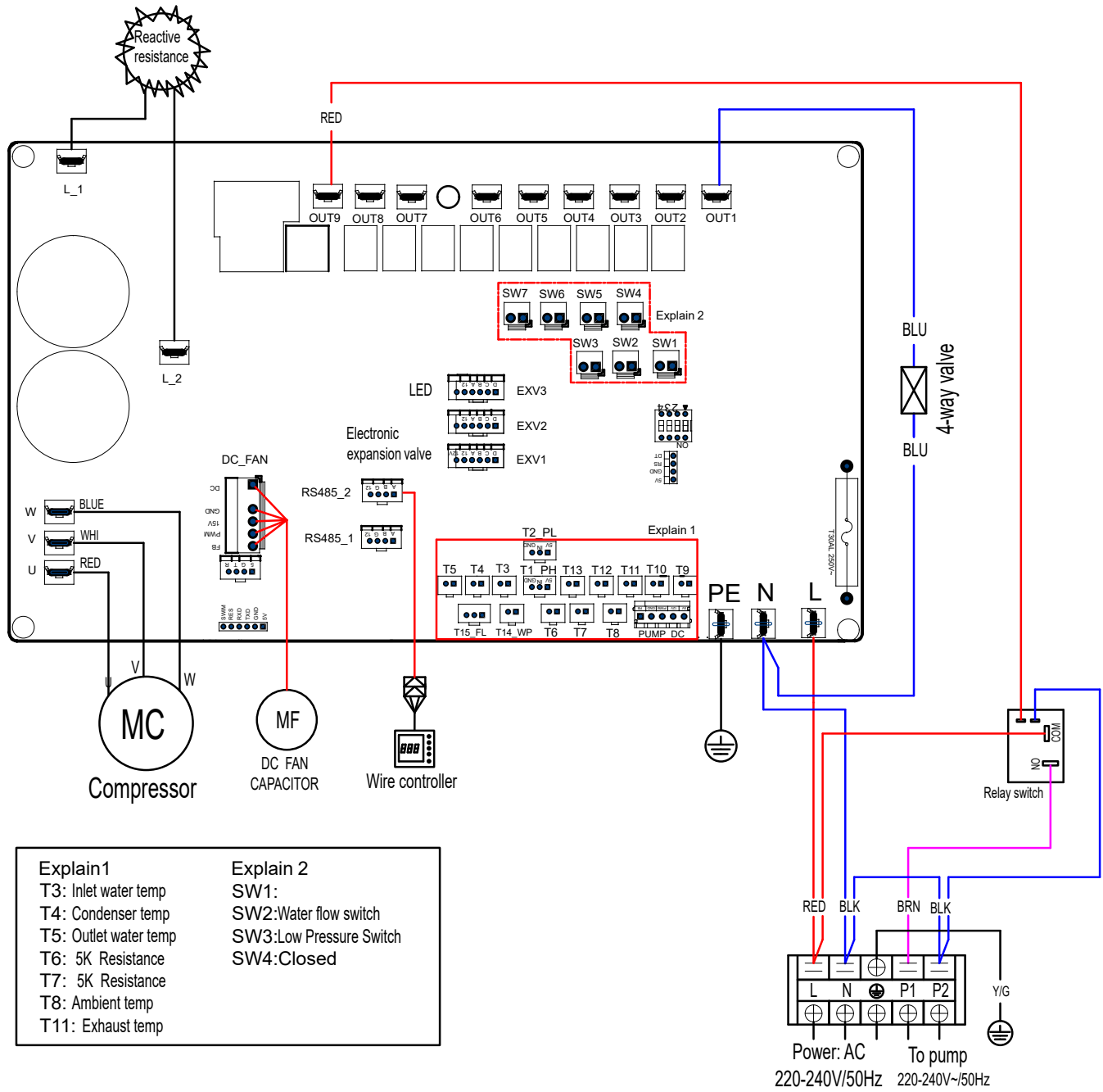

10. Appendici

Poolex Platinum Mini 7

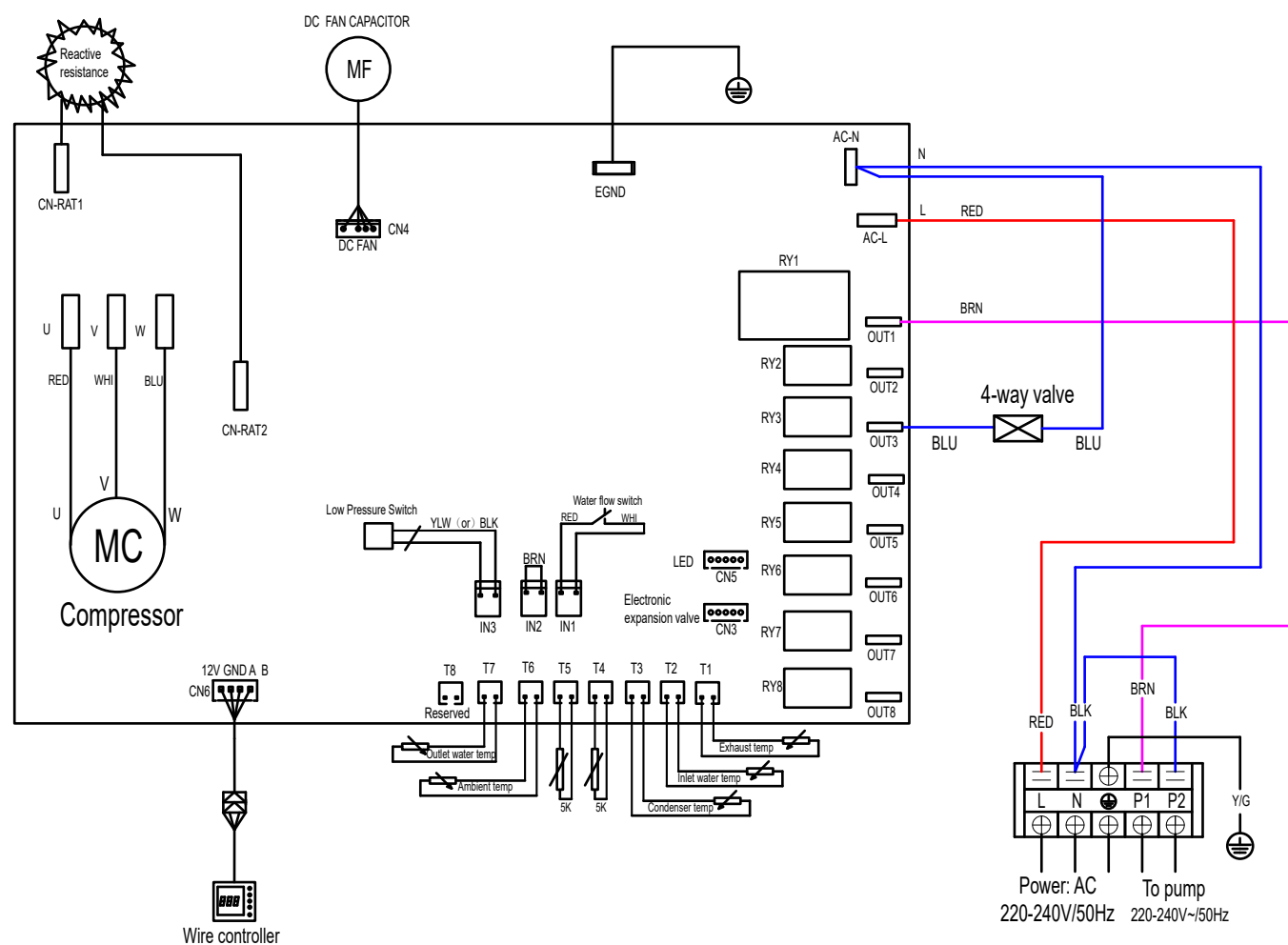

10.2 Integrazione errore E20

Codice	Anomalie	Possibili cause	Azioni
1	Corrente eccessiva IPM	Guasto modulo IPM	Sostituire il modulo dell'inverter
2	Guasto compressore	Guasto compressore	Sostituire il compressore
4	Riservato	--	--
8	Mancanza di fase compressore	Cavo per il collegamento del compressore rotto/errato	Verificare il collegamento del cavo del compressore
1b	Tensione bus CC troppo bassa	Tensione di ingresso troppo bassa/guasto modulo PFC	Verificare la tensione di ingresso/sostituire il modulo
32	Tensione bus CC troppo alta	Tensione di ingresso troppo alta/guasto modulo PFC	Sostituire il modulo dell'inverter
64	Temp di irradiazione aletta troppo alta	Guasto motore della ventola/blocco condotto dell'aria	Verificare il motore della ventola/condotto dell'aria
128	Errore temp di irradiazione aletta	Cortocircuito del sensore temp irradiazione aletta o guasto circuito aperto	Sostituire il modulo dell'inverter
257	Errore connessione	Il modulo dell'inverter non riceve il comando del circuito stampato	Verificare la connessione tra il modulo e il circuito stampato
258	Mancanza di fase ingresso CA	Mancanza di fase ingresso	Verificare il collegamento del cavo
260	Tensione di ingresso CA troppo alta	Squilibrio ingresso trifase	Verificare l'ingresso della tensione trifase
264	Tensione di ingresso CA troppo bassa	Tensione di ingresso troppo bassa	Verificare la tensione di ingresso
272	Errore alta pressione	Pressione del compressore troppo alta (riservato)	--
288	Temp IPM troppo alta	Guasto motore della ventola/blocco condotto dell'aria	Verificare il motore della ventola/condotto dell'aria
320	Corrente del compressore troppo alta	La corrente del cablaggio del compressore è troppo alta/La trasmissione e il compressore non corrispondono	Sostituire il modulo dell'inverter
384	Riservato	--	--

Warnungen



Diese Wärmepumpe enthält ein brennbares Kältemittel R32.

Eingriffe in den Kältemittelkreislauf sind ohne gültige Genehmigung verboten.

Vor Arbeiten am Kältemittelkreislauf sind folgende Vorsichtsmaßnahmen für sicheres Arbeiten erforderlich.

1. Arbeitsablauf

Die Arbeiten müssen nach einem kontrollierten Verfahren durchgeführt werden, um das Risiko des Vorhandenseins von brennbaren Gasen oder Dämpfen während der Ausführung der Arbeiten zu minimieren.

2. Allgemeiner Arbeitsbereich

Alle Personen in dem Gebiet müssen über die Art der laufenden Arbeiten informiert werden. Vermeiden Sie Arbeiten in einem begrenzten Bereich. Der Bereich um den Arbeitsbereich sollte geteilt und abgesichert werden. Besondere Aufmerksamkeit sollte auf nahe gelegene Flammen- oder Wärmequellen gelegt werden.

3. Überprüfung der Anwesenheit von Kältemittel

Der Bereich sollte vor und während der Arbeit mit einem geeigneten Kältemitteldetektor überprüft werden, um sicherzustellen, dass kein potentiell brennbares Gas vorhanden ist. Stellen Sie sicher, dass das verwendete Lecksuchgerät für brennbare Kältemittel geeignet ist, dh es erzeugt keine Funken, ist ordnungsgemäß abgedichtet oder hat innere Sicherheit.

4. Vorhandensein eines Feuerlöschers

Wenn an dem Kühlgerät oder einem zugehörigen Teil heiße Arbeiten durchgeführt werden sollen, müssen entsprechende Feuerlöschgeräte vorhanden sein. Installieren Sie einen Trockenpulver- oder CO₂-Feuerlöscher in der Nähe des Arbeitsbereichs.

5. Keine Quelle von Flamme, Hitze oder Funken

Es ist absolut verboten, eine Wärmequelle, Flamme oder Funken in unmittelbarer Nähe von einem oder mehreren Teilen oder Rohren zu verwenden, die ein brennbares Kältemittel enthalten oder enthalten haben. Alle Zündquellen, einschließlich des Rauchens, müssen ausreichend weit vom Installations-, Reparatur-, Ausbau- und Entsorgungsort entfernt sein. Während dieser Zeit kann ein entflammbares Kältemittel in die Umgebung freigesetzt werden. Vor Beginn der Arbeiten sollte die Umgebung des Geräts überprüft werden, um sicherzustellen, dass keine Entflammbarkeit besteht. «Nichtraucher»-Schilder müssen gepostet werden.

6. Belüfteter Bereich

Stellen Sie sicher, dass sich der Bereich im Freien befindet oder ausreichend belüftet ist, bevor Sie an dem System arbeiten oder heiße Arbeiten ausführen. Während der Dauer der Arbeiten muss eine gewisse Belüftung aufrechterhalten werden.

7. Kontrollen von Kühlgeräten

Wenn elektrische Komponenten ersetzt werden, müssen sie für den vorgesehenen Zweck und die entsprechenden Spezifikationen geeignet sein. Nur die Teile des Herstellers können verwendet werden. Wenden Sie sich im Zweifelsfall an den technischen Service des Herstellers.

Die folgenden Kontrollen sollten auf Anlagen mit brennbaren Kältemitteln angewendet werden:

- Die Größe der Ladung richtet sich nach der Größe des Raumes, in dem die Räume mit dem Kältemittel installiert sind;
- Belüftung und Lüftungsöffnungen funktionieren ordnungsgemäß und sind nicht behindert;
- Wenn ein indirekter Kühlkreislauf verwendet wird, muss auch der Sekundärkreislauf überprüft werden.
- Die Markierung am Gerät bleibt sichtbar und lesbar. Unleserliche Zeichen und Zeichen müssen korrigiert werden;
- Kühlleitungen oder -komponenten werden an einer Stelle installiert, an der es unwahrscheinlich ist, dass sie einer Substanz ausgesetzt sind, die Kältemittel enthaltende Komponenten korrodieren könnte

8. Überprüfung von Elektrogeräten

Reparatur und Wartung von elektrischen Komponenten müssen erste Sicherheitsprüfungen und Bauteilprüfungen beinhalten. Wenn ein Defekt vorliegt, der die Sicherheit beeinträchtigen könnte, sollte keine Stromversorgung an den Stromkreis angeschlossen werden, bis das Problem behoben ist.

Die ersten Sicherheitsüberprüfungen müssen Folgendes umfassen:

- Dass die Kondensatoren entladen sind: Dies muss auf eine sichere Weise geschehen, um die Möglichkeit von Funken zu vermeiden;
- Während des Beladens, Rückgewinnens oder Spülens des Kältemittel-Gassystems sind keine elektrischen Komponenten oder Leitungen freigelegt;
- Es besteht eine Kontinuität der Erdung.

Danksagung

Sehr geehrter Kunde,

vielen Dank für Ihren Kauf und das damit verbundene Vertrauen in unsere Produkte.

Unsere Produkte sind das Ergebnis einer jahrelangen Forschungsarbeit auf dem Gebiet der Konstruktion und Fertigung von Schwimmbecken-Wärmepumpen. Wir haben den Anspruch, Ihnen ein qualitativ hochwertiges Produkt mit hervorragenden Leistungseigenschaften zu liefern.

Die vorliegende Anleitung wurde mit größter Sorgfalt erstellt und soll Ihnen dabei helfen, die Vorzüge Ihrer Poolex-Wärmepumpe bestmöglich zu nutzen.

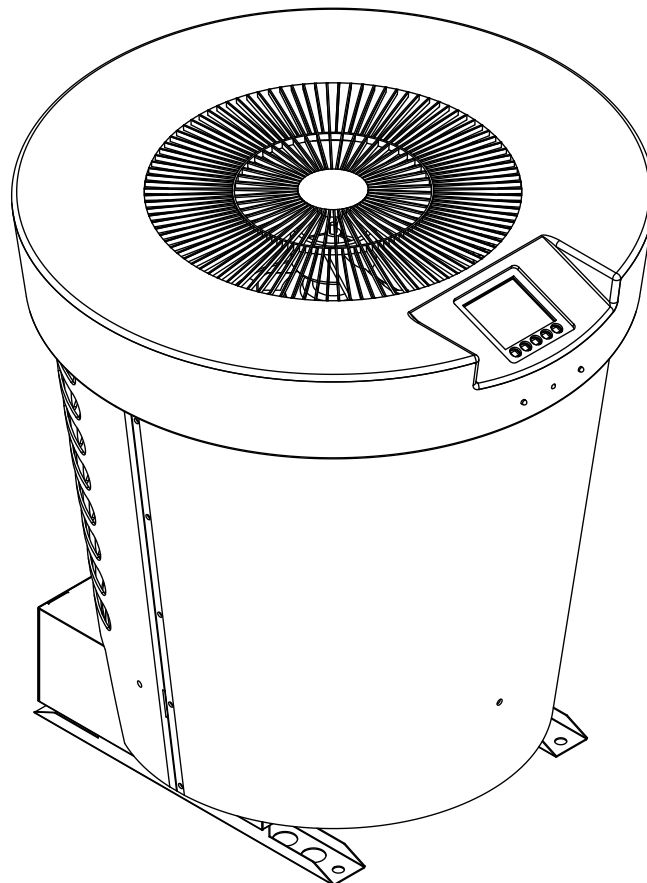



BITTE AUFMERKSAM LESEN.



Die vorliegenden Installationsanweisungen sind ein integraler Bestandteil des Produkts. Sie müssen dem Installateur ausgehändigt und vom Nutzer aufbewahrt werden. Falls Sie die Anleitung verlieren sollten, verweisen wir auf die Website:

www.poolex.de

Alle in der vorliegenden Anleitung enthaltenen Anweisungen und Empfehlungen müssen sorgfältig gelesen und zur Kenntnis genommen werden, da sie wichtige Informationen zur sicheren Handhabung und Bedienung der Wärmepumpe beinhalten. **Bewahren Sie diese Anleitung an einem leicht zugänglichen Ort auf, damit Sie auch in Zukunft problemlos darauf zurückgreifen können.**

Die Installation muss von qualifiziertem Fachpersonal unter Einhaltung der geltenden Vorschriften und der Anweisungen des Herstellers durchgeführt werden. Eine unsachgemäße Installation kann Verletzungen von Personen oder Tieren sowie mechanische Schäden nach sich ziehen, für die der Hersteller in keiner Weise haftbar gemacht werden kann.

Nach dem Auspacken der Wärmepumpe überprüfen Sie bitte den Inhalt auf etwaige Schäden.

Stellen Sie vor dem Anschließen der Wärmepumpe sicher, dass die Installationsbedingungen vor Ort mit den in der vorliegenden Anleitung enthaltenen Vorgaben übereinstimmen und die maximal zugelassenen Grenzwerte für das betreffende Gerät nicht überschreiten.

Bei Ausfall und/oder Fehlfunktion muss die Wärmepumpe von der Stromversorgung getrennt werden. Es darf auf keinen Fall versucht werden, den Fehler zu beheben.

Reparaturarbeiten dürfen nur von einem zugelassenen technischen Wartungsdienst unter Verwendung von Originalersatzteilen durchgeführt werden. Die Nichteinhaltung der vorgenannten Bestimmungen kann den sicheren Betrieb der Wärmepumpe beeinträchtigen.

Zur Gewährleistung einer effizienten und ordnungsgemäßen Funktion der Wärmepumpe ist es von wesentlicher Bedeutung, dass sie regelmäßig unter Beachtung der hier enthaltenen Anweisungen gewartet wird.

Wird die Wärmepumpe verkauft oder an einen anderen Benutzer übergeben, ist stets darauf zu achten, dass dem künftigen Benutzer neben dem Gerät auch alle technischen Unterlagen ausgehändigt werden.

Die Wärmepumpe darf nur für die Beheizung von Schwimmbecken verwendet werden. Jeder sonstige Verwendungszweck gilt als ungeeignet, unsachgemäß und sogar gefährlich.

Sämtliche vertraglichen und außervertraglichen Pflichten des Herstellers/Händlers gelten nicht für Schäden, die durch Installations- oder Bedienfehler oder durch eine Nichtbeachtung der hier enthaltenen Anleitungen oder der geltenden Installationsvorschriften für das in dieser Anleitung beschriebene Gerät verursacht werden.

Inhalt

1.	Allgemein	6
1.1	Allgemeine Lieferbedingungen	6
1.2	Sicherheitshinweise	6
1.3	Wasseraufbereitung	7
2.	Beschreibung	8
2.1	Verpackungsinhalt	8
2.2	Allgemeine Eigenschaften	8
2.3	Technische Daten	9
2.4	Abmessungen des Gerätes	10
2.5	Explosionszeichnung	11
3.	Installation	12
3.1	Voraussetzungen	12
3.2	Standort	12
3.3	Typisches Installationsschema	13
3.4	Anschluss des Kondensatablaufsets	13
3.5	Installation des Geräts auf schallgedämpften Halterungen	13
3.6	Hydraulikanschluss	14
3.7	Elektrische Installation	16
3.8	Elektrischer Anschluss	17
4.	Verwendung	18
4.1	Kabelfernbedienung	18
4.2	Auswahl der Betriebsart	19
4.3	Einstellen der Uhr	20
4.4	Einstellen der On/Off-Synchronisation	20
4.5	Aktivieren/Deaktivieren der On/Off-Gruppen	20
4.6	Pumpe mit Gewalt abtauen	21
4.7	LEDs aktivieren / deaktivieren	21
4.8	Aktivieren Sie WiFi	21
4.9	Hauptparameter	26
4.10	Statuswerte	27
5.	Inbetriebnahme	29
5.1	Inbetriebnahme	29
5.2	Steuerung einer Umwälzpumpe	29
5.3	Verwendung des Manometers	30
5.4	Frostschutz	30
6.	Wartung und Instandhaltung	31
6.1	Wartung und Instandhaltung	31
6.2	Überwinterung	31
7.	Problemlösung	32
7.1	Fehler und Störungen	32
7.2	Erweiterte Einstellungen für Statuswerte	33
	Fehlerliste	
8.		34
8.1	Recycling	34
	Recycling der Wärmepumpe	
9.		35
9.1	Garantie	35
	Allgemeine Garantiebedingungen	
10.		36
10.1	Anhänge	36
10.2	Schaltpläne der Elektronikplatine	37

DE

1. Allgemeines

1.1 Allgemeine Lieferbedingungen

Der Versand der Ware erfolgt frachtfrei und einschließlich Verpackung auf Risiko und Gefahr des Empfängers.

Der Empfänger muss eine Sichtprüfung durchführen, um eventuell an der Wärmepumpe entstandene Transportschäden (Kühlsystem, Abdeckplatten, Schaltkasten, Montagerahmen) zu identifizieren. Etwaige Transportschäden sind auf dem Lieferschein des Spediteurs schriftlich zu vermerken. Eine entsprechende Bestätigung muss innerhalb von 48 Stunden per Einschreiben an den Spediteur gesendet werden.

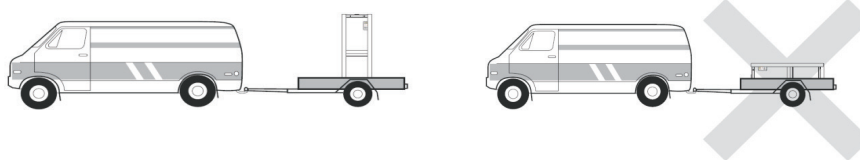

Das Gerät muss stets in senkrechter Position auf einer Palette sowie in der Originalverpackung gelagert und transportiert werden. Wird das Gerät in waagerechter Position abgestellt oder transportiert, warten Sie bitte mindestens 24 Stunden, bevor Sie es einschalten.

1.2 Sicherheitshinweise



WICHTIGER HINWEIS: Bitte lesen Sie die Sicherheitshinweise aufmerksam durch, bevor Sie das Gerät verwenden. Die nachstehenden Anweisungen sind sicherheitsrelevant und müssen zwingend beachtet werden.

Installation und Wartung

Installation, Inbetriebnahme, Wartung und Reparaturen dürfen nur von einer entsprechend qualifizierten Fachkraft unter Einhaltung der geltenden Normen durchgeführt werden.

Vor der Bedienung oder Durchführung von Arbeiten (Installation, Inbetriebnahme, Verwendung, Wartung) muss sich die verantwortliche Person mit allen im Installationshandbuch der Wärmepumpe enthaltenen Anweisungen sowie mit den technischen Daten vertraut machen.

Das Gerät darf keinesfalls in der Nähe von Wärmequellen, brennbaren Stoffen oder dem Frischlufteintritt eines Gebäudes aufgestellt werden.

Sofern das Gerät nicht in einem Bereich mit beschränktem Zutritt aufgestellt wird, muss ein Schutzgitter um die Wärmepumpe angebracht werden.

Während Installation, Wartung oder Reparaturen nicht auf die Rohrleitungen treten, da es andernfalls zu schweren Verbrennungen kommen kann.

Um schwere Verbrennungen zu vermeiden, muss die Wärmepumpe vor der Durchführung von Arbeiten am Kühlsystem ausgeschaltet und mehrere Minuten gewartet werden, bevor die Temperatur- und Drucksensoren angebracht werden.

Im Zuge der Wartung der Wärmepumpe ist der Kältemittel-Füllstand zu überprüfen.

Es muss überprüft werden, ob die Druckschalter für geringen und hohen Druck korrekt an das Kühlsystem angeschlossen sind und den Schaltkreis unterbrechen, wenn sie während der jährlichen Leckageinspektion des Geräts ausgelöst werden.

Die Kühlsystemkomponenten sind auf Anzeichen von Korrosion und Ölflecken zu prüfen.

1. Allgemeines

Verwendung

Während der Ventilator in Betrieb ist, darf er keinesfalls berührt werden, da es andernfalls zu schwere Verletzungen kommen kann.

Sorgen Sie dafür, dass die Wärmepumpe für Kinder unzugänglich ist, um schwere Verletzungen durch die Rotoren des Wärmetauschers zu vermeiden.

Starten Sie das Gerät niemals, wenn sich kein Wasser im Schwimmbecken befindet oder wenn die Umwälzpumpe nicht läuft.

Überprüfen Sie monatlich die Wasserdurchflussmenge, und reinigen Sie ggf. den Filter.

Reinigung

Schalten Sie die Stromversorgung des Geräts aus.

Schließen Sie die Ventile für den Wassereinlass und -auslass.

Führen Sie keine Gegenstände in den Einlass und Auslass für Luft und Wasser ein.

Spülen Sie das Gerät nicht mit Druckwasser aus.

Reparatur

Arbeiten am Kühlsystem müssen unter Einhaltung der geltenden Sicherheitsbestimmungen durchgeführt werden.

Hartlötarbeiten müssen von einem ausgebildeten Schweißer durchgeführt werden.

Defekte Kühlsystemkomponenten dürfen nur gegen Ersatzteile ausgetauscht werden, die von unserer technischen Abteilung zertifiziert wurden.

Im Falle eines Rohrwechsels können nur Kupferrohre verwendet werden, die den Landesnormen entsprechen, um Fehler zu beheben.

Drucktests zur Leckageerkennung:

Um Brand- und Explosionsgefahr zu vermeiden, darf niemals Sauerstoff oder Trockenluft verwendet werden.

Stattdessen sind trockener Stickstoff oder eine Mischung aus Stickstoff und Kältemittel einzusetzen.

Der Prüfdruck auf Nieder- und Hochdruckseite sollte nicht mehr als 42 bar betragen.

1.3 Wasseraufbereitung

Poolex-Wärmepumpen für Schwimmbecken sind mit allen Arten von Wasseraufbereitungssystemen kompatibel.

Es muss jedoch sichergestellt werden, dass die Wasseraufbereitungsanlage (Dosierpumpe für Chlor, pH, Brom und/oder Salzwasser-Chlorinator) innerhalb des Hydraulikkreises nach dem Heizsystem installiert wird.

Um die Abnutzung Ihrer Wärmepumpe zu minimieren, sollte der pH-Wert des Wassers zwischen 6,9 und 8,0 liegen.

2. Beschreibung

2.1 Lieferumfang

- ✓ Wärmepumpe Poolex Platinum Mini
- ✓ 2 hydraulische Anschlüsse für Wasserzu- und -ablauf (Durchmesser 50 mm)
- ✓ Installations- und Gebrauchsanleitung
- ✓ Kondensatablauf-Set
- ✓ **Schutzhülle für den Winter**
- ✓ **4 Vibrationsdämpfer (Befestigungselemente nicht enthalten)**

2.2 Allgemeine Merkmale

Merkmale der Poolex-Wärmepumpe:

- ◆ Zertifizierung gemäß CE- und RoHS-Richtlinie
- ◆ Hohe Energieeffizienz mit bis zu 80 % weniger Verbrauch im Vergleich zu einem konventionellen Beheizungssystem
- ◆ Ökologisches, umweltfreundliches Kältemittel R32 mit hoher Kälteleistung
- ◆ Zuverlässiger und leistungsstarker branchenführender Kompressor
- ◆ Verdampfer mit großer Wärmeaustauschfläche aus hydrophil beschichtetem Aluminium, der den Betrieb bei niedrigen Temperaturen ermöglicht
- ◆ Benutzerfreundliche, intuitive Fernbedienung
- ◆ ABS-Gehäuse aus höchst widerstandsfähigem Material mit UV-beständiger und wartungsfreundlicher Oberfläche
- ◆ Geräuscharm
- ◆ Zweifach-Frostschutzsystem zur Vermeidung von Frostschäden:

Völlig neuartiger Wärmetauscher mit patentiertem Frostschutzsystem

Intelligente Frostschutzüberwachung zum Schutz von Leitungen und Auskleidung ohne Entleerung des Beckens im Winter

2. Beschreibung

2.3 Technische Daten

		Poolex Platinum Mini	
Testbedingungen		50	70
Luft ⁽¹⁾ 26°C Wasser ⁽²⁾ 26°C MODE INVERTER	Heizleistung (W)	7.06~1.39	9.04~1.78
	Leistungsaufnahme (W)	1.09~0.108	1.40~0.13
	COP (Leistungszahl)	12.87~6.48	12.90~6.46
Luft ⁽¹⁾ 15°C Wasser ⁽²⁾ 26°C MODE SILENCE	Heizleistung (W)	4.23~1.39	5.39~1.78
	Leistungsaufnahme (W)	0.62~0.108	0.79~0.138
	COP (Leistungszahl)	12.87~6.82	12.90~6.82
Luft ⁽¹⁾ 15°C Wasser ⁽²⁾ 26°C MODE INVERTER	Heizleistung (W)	5.08~1.01	7.02~1.38
	Leistungsaufnahme (W)	1.12~0.143	1.55~0.196
	COP (Leistungszahl)	7.06~4.54	7.04~4.53
Luft ⁽¹⁾ 15°C Wasser ⁽²⁾ 26°C MODE SILENCE	Heizleistung (W)	3.92~1.01	5.24~1.38
	Leistungsaufnahme (W)	0.75~0.143	0.99~0.196
	COP (Leistungszahl)	7.06~5.23	7.04~5.29
Luft ⁽¹⁾ 35°C Wasser ⁽²⁾ 27°C	Kühlleistung (W)	3.39~1.17	4.79~1.65
	Leistungsaufnahme (W)	0.991~0.262	1.39~0.371
	EER (Coeff. de performance)	4.47~3.42	4.45~3.45
Max. Leistung (kW)		1,6	2
Maximalstrom (A)		6,89	8,61
Stromversorgung	220~240V / 50Hz		
Protection	IPX4		
Heiztemperaturbereich	15°C~40°C		
Kühltemperaturbereich	8°C~28°C		
Betriebsbereich	-10°C~43°C		
Abmessungen L x B x H (mm)	640*640*665	640*640*665	
Gewicht (kg)	37	40	
Schalldruckpegel 1 m (dBA) ⁽³⁾	36~45	38~46	
Schalldruckpegel 10 m (dBA) ⁽³⁾	19~27	20~28	
Hydraulikanschluss (mm)	PVC 50mm		
Wärmetauscher	PVC- und Serpentine Titanium Tank		
Wasserdurchflussmenge (m³/h)	2,2	3,2	
Kompressor-Hersteller	GMCC		
Kompressortyp	Rotatif		
Kältemittel	R32		
Kurzschlussverlust (mCE)	1,1	1,1	
Max. Beckenvolumen (m³) ⁽⁴⁾	35-40	40-50	
Fernbedienung	Feste Touchscreen-Steuerung		
Modus	Heizen / Kühlen / Lautlos		

DE

Die technischen Daten unserer Wärmepumpen sind nur zu Informationszwecken gedacht. Wir behalten uns das Recht vor, daran ohne Vorankündigung Änderungen vorzunehmen.

1 Umgebungstemperatur der Luft

2 Anfängliche Wassertemperatur

3 Lärmbelastung bei 1 m, 4 m und 10 m Entfernung gemäß Richtlinien EN ISO 3741 und EN ISO 354

4 Berechnet für einen in den Boden eingelassenen, mit Luftpolsterfolie abgedeckten Privatpool

2. Beschreibung

2.4 Abmessungen

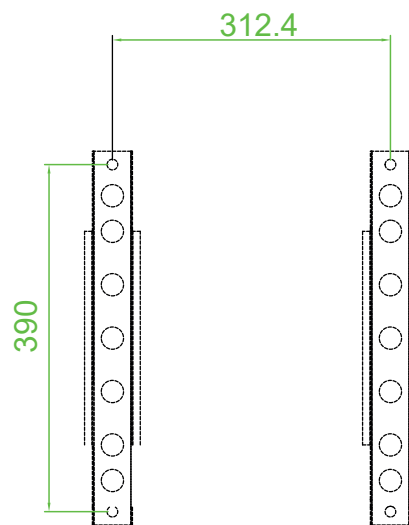
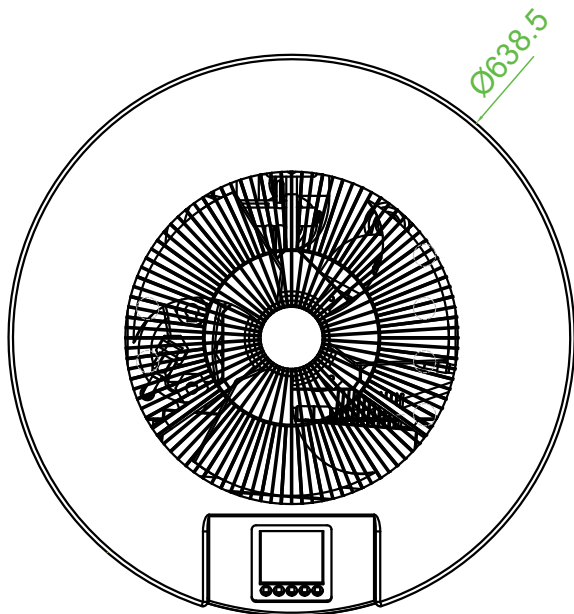
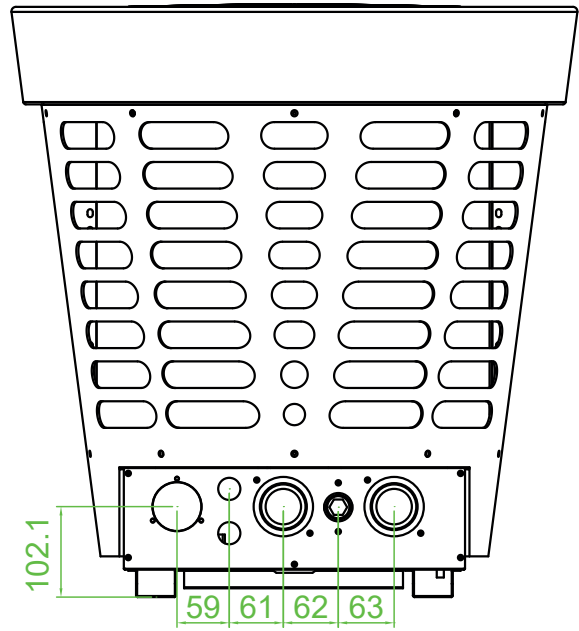
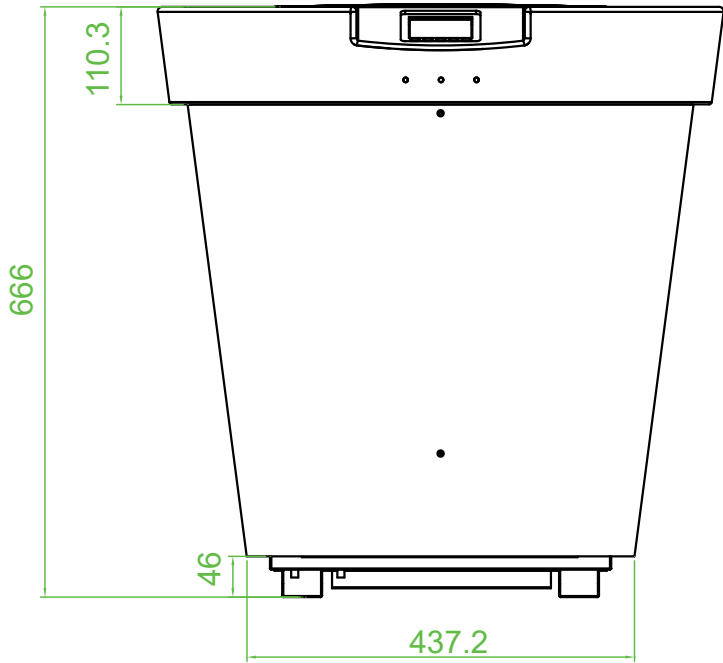

2. Beschreibung

2.5 Explosionsdarstellung

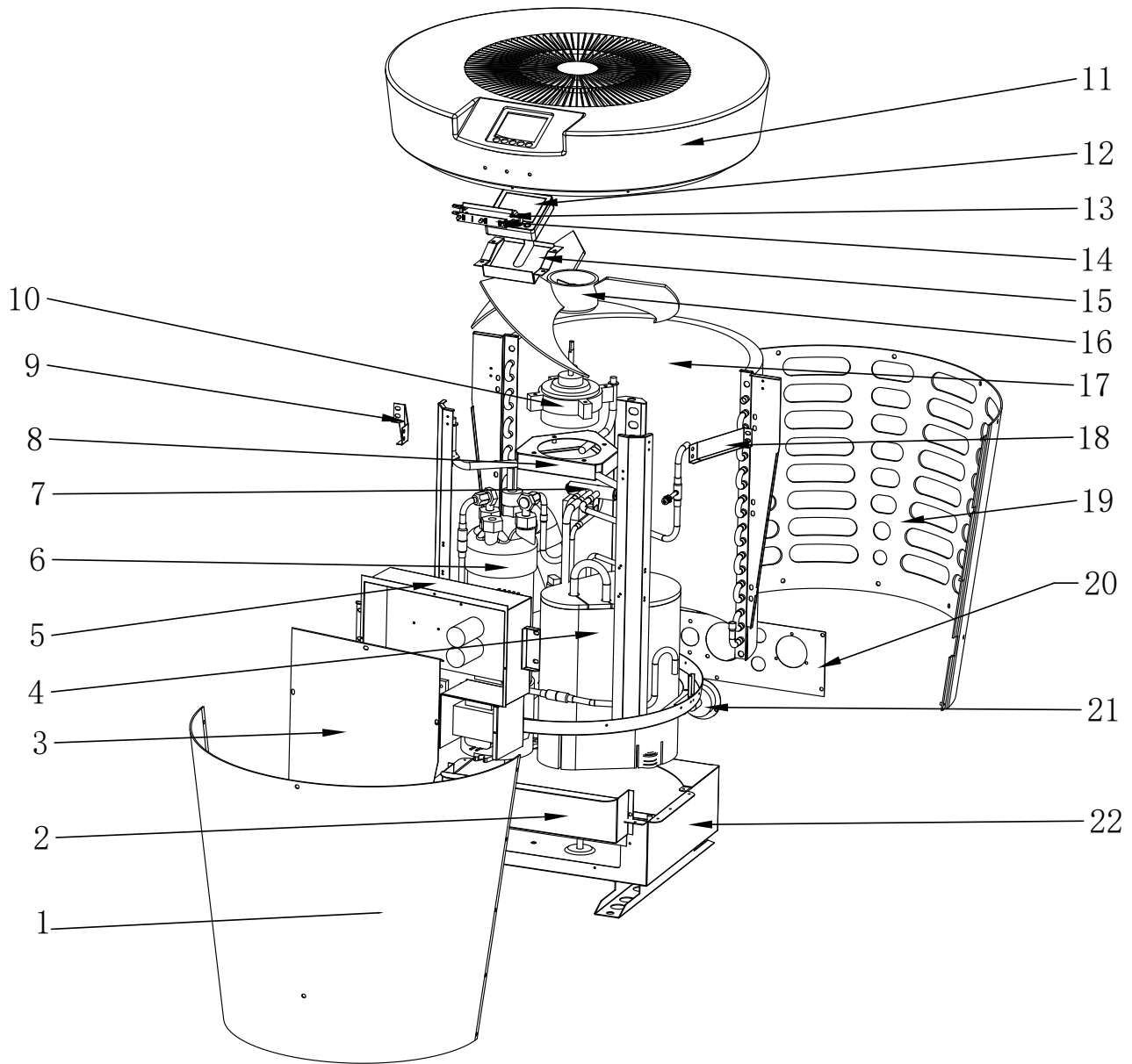

DE

- 1. Frontplatte
- 2. Elektroschaltkasten
- 3. Abdeckung Schaltkasten
- 4. Kompressor
- 5. Abdeckung Schaltkasten
- 6. Wärmetauscher
- 7. Vierwegeventil
- 8. Ventilator-Rahmenkonstruktion
- 9. Linke Seitenstütze
- 10. Ventilator-Motor
- 11. Deckplatte
- 12. Bedienfeld
- 13. LED-Fixierplatte
- 14. LED-Anzeige
- 15. Placa de fijación del panel de control
- 16. Ventilator-Rotor
- 17. Verdampfer
- 18. rechte Seitenstütze
- 19. Rückseite
- 20. Rückplatte
- 21. Manometer
- 22. Gestell

3. Installation

WICHTIGER HINWEIS: Die Installation muss von qualifiziertem Fachpersonal durchgeführt werden. Der folgende Abschnitt ist nur für Informationszwecke gedacht und muss überprüft und ggf. an die Gegebenheiten vor Ort angepasst werden.

3.1 Voraussetzungen

Notwendige Hilfsmittel für die Installation Ihrer Wärmepumpe:

Ein für den Leistungsbedarf des Geräts geeignetes Stromzuführungskabel

Bypass- Set und PVC-Rohre für die Installation sowie Lösungsmittel, PVC-Klebstoff und Schleifpapier

Dübel und Spreizschrauben zur Befestigung des Geräts am Auflager

Wir empfehlen, dass Sie das Gerät mit flexiblen PVC-Rohren an Ihrer Installation anschließen, um die Vibrationsübertragung zu reduzieren.

Zum Erhöhen des Geräts können entsprechende Befestigungsbolzen verwendet werden.

3.2 Aufstellort

Halten Sie bei der Wahl des Aufstellorts Ihrer Wärmepumpe bitte die folgenden Richtlinien ein.

1. Das Gerät muss an seinem Aufstellort leicht zugänglich sein, damit es bequem bedient und gewartet werden kann.
2. Es muss auf dem Erdboden installiert und nach Möglichkeit auf einem ebenen Betonboden fixiert werden. Stellen Sie sicher, dass der Boden ausreichend stabil ist und das Gewicht des Geräts tragen kann.
3. In der Nähe des Geräts muss zum Schutz des Installationsbereichs eine Wasserablaufvorrichtung vorgesehen werden.
4. Bei Bedarf kann das Gerät unter Verwendung von für das entsprechende Gewicht ausgelegten Montageblöcken erhöht installiert werden.
5. Achten Sie darauf, dass das Gerät ausreichend belüftet wird, dass die Luftausblasöffnung nicht zur Fensterseite benachbarter Gebäude hin ausgerichtet ist und dass kein Zurückströmen der Abluft möglich ist. Darüber hinaus ist rund um das Gerät ein ausreichender Abstand für Reinigungs- und Wartungsarbeiten vorzusehen.
6. Das Gerät darf nicht in der Nähe von Hochfrequenzgeräten installiert werden oder in Bereichen, in denen Öle, entzündliche Gase, Korrosion verursachende Produkte oder schwefelhaltige Substanzen vorliegen.
7. Installieren Sie die Wärmepumpe nicht in der Nähe von Straßen oder Wegen, um eine Verunreinigung des Geräts durch Schlammspritzer zu vermeiden.
8. Um die Lärmbelästigung möglichst gering zu halten, sollten Sie die Wärmepumpe so installieren, dass sie nicht in Richtung lärmsensibler Bereiche ausgerichtet ist.
9. Stellen Sie das Gerät nach Möglichkeit außerhalb der Reichweite von Kindern auf.

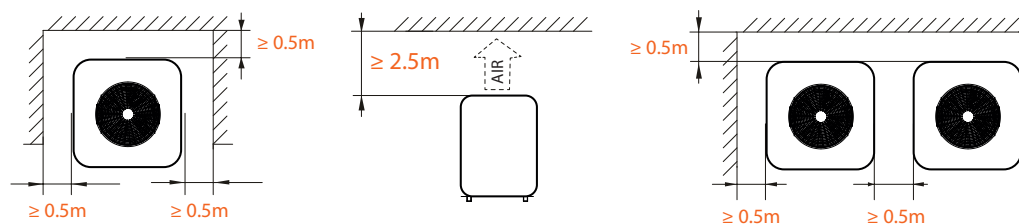

Platzieren Sie keine Gegenstände in weniger als 1 Meter Entfernung vor der Wärmepumpe.
Lassen Sie seitlich und hinter der Wärmepumpe einen Sicherheitsabstand von 50 cm.

Platzieren Sie keine Gegenstände unmittelbar über oder vor dem Gerät!

3. Installation

3.3 Installationsschema

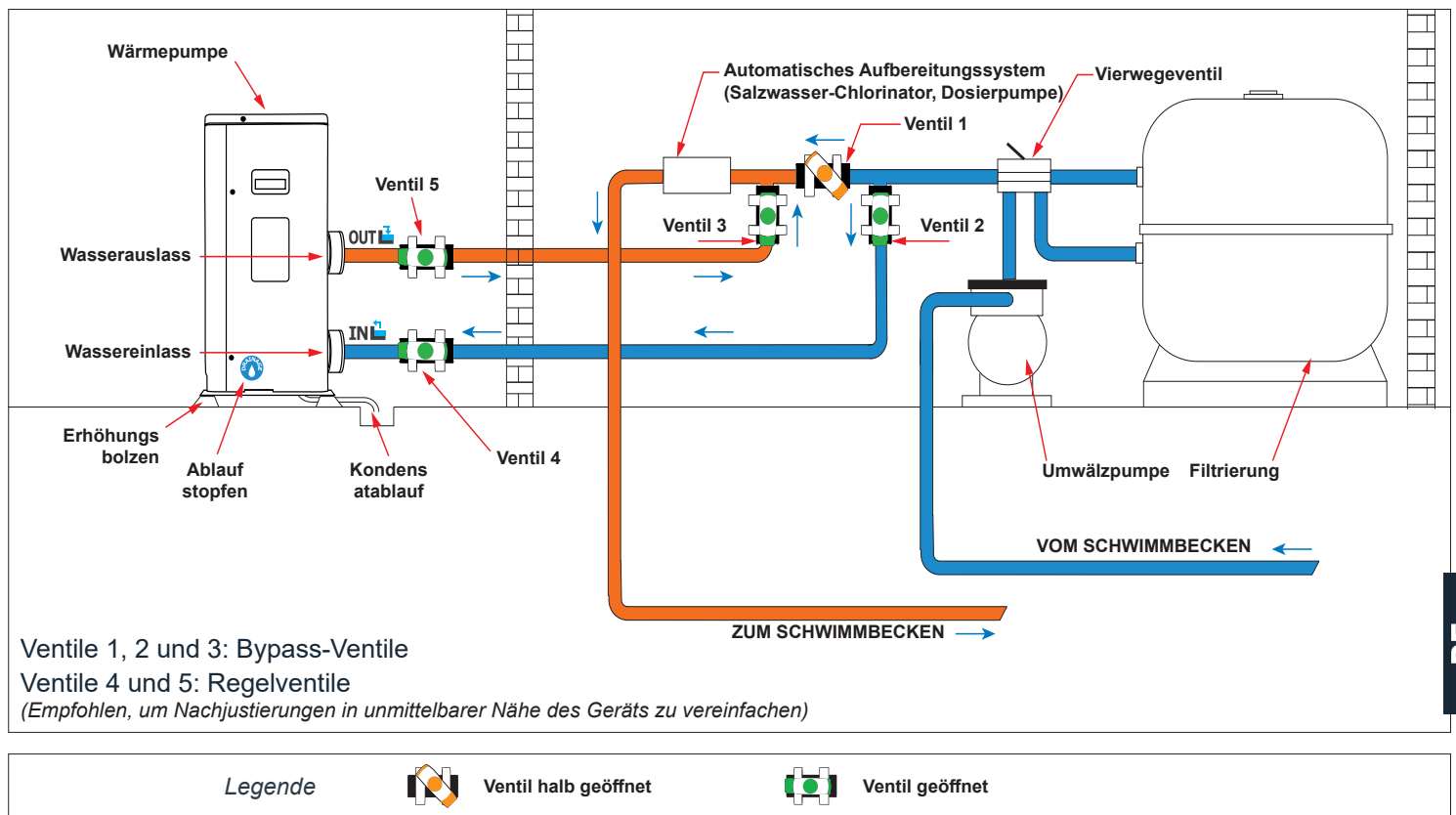

3.4 Anschluss des Kondensatablauf-Sets

Während des Betriebs kommt es bei der Wärmepumpe zu Kondensation. Dies führt dazu, dass je nach Luftfeuchtigkeit größere oder kleinere Mengen Kondensat austreten. Zur Ableitung des Kondensats empfehlen wir die Installation unseres Kondensatablauf-Sets.

So installieren Sie das Kondensatablauf-Set:

Installieren Sie die Wärmepumpe mithilfe von stabilen und feuchtigkeitsbeständigen Blöcken mit einem Bodenabstand von mindestens 10 cm, und schließen Sie die Kondensatleitung an die Ablauföffnung unterhalb der Wärmepumpe an.

3.5 Installation auf Schwingungsdämpfern

Um die Lärmbelastung infolge von Vibrationsgeräuschen Ihrer Wärmepumpe zu minimieren, kann das Gerät auf Schwingungsdämpfern aufgestellt werden.

Platzieren Sie dazu einfach je einen Schwingungsdämpfer zwischen den einzelnen Standfüßen des Geräts und dem Auflager, und befestigen Sie die Wärmepumpe anschließend mit geeigneten Schrauben.

3. Installation

WICHTIGER HINWEIS: Die Installation muss von qualifiziertem Fachpersonal durchgeführt werden.

Der folgende Abschnitt ist nur für Informationszwecke gedacht und muss überprüft und ggf. an die Gegebenheiten vor Ort angepasst werden.

3.6 Hydraulikanschluss

Bypass-Set

Die Wärmepumpe muss über eine Bypass-Baugruppe an das Schwimmbecken angeschlossen werden.

Ein Bypass-Set besteht aus 3 Ventilen, mit denen der Durchfluss durch die Wärmepumpe reguliert wird. Um Wartungsarbeiten durchführen zu können, kann die Wärmepumpe mithilfe der Bypass-Ventile vom restlichen System isoliert werden, ohne dass das System unterbrochen werden muss.

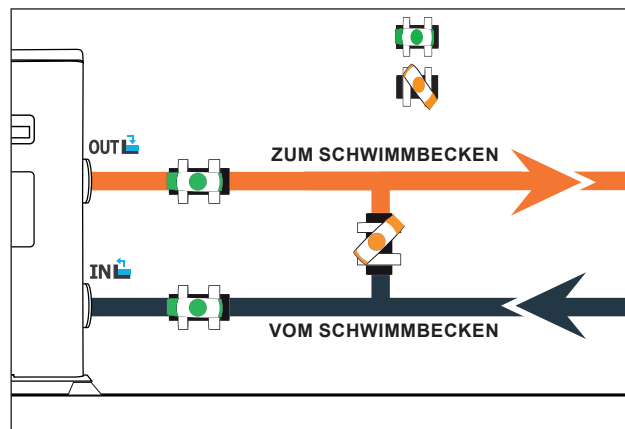

Ausführung eines Hydraulikanschlusses mit Bypass-Set

WICHTIGER HINWEIS: Lassen Sie 2 Stunden lang nach Auftragen des Klebstoffs kein Wasser durch den Hydraulikkreis fließen.

Schritt 1: Bereiten Sie den Zuschnitt der Rohre vor.

Schritt 2: Sägen Sie die PVC-Rohre mit einer Säge gerade durch.

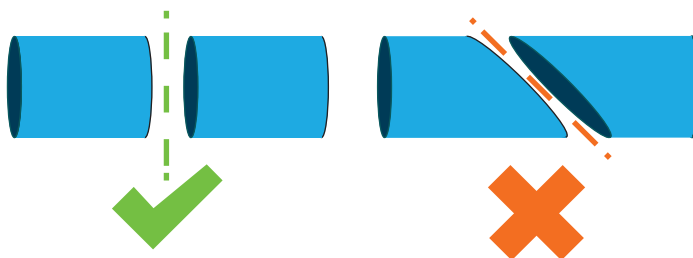

Schritt 3: Stellen Sie den Hydraulikkreis zusammen, ohne ihn anzuschließen. Überzeugen Sie sich davon, dass der Hydraulikkreis für Ihre Installation vollständig passend ist, und nehmen Sie die Rohre wieder auseinander, um sie dann anschließen zu können.

Schritt 4: Entgraten Sie die Schnittenden der Rohre mit Schleifpapier.

Schritt 5: Bringen Sie das Lösungsmittel auf die zu verbindenden Rohrenden auf.

Schritt 6: Bringen Sie den Klebstoff an der gleichen Stelle auf.

Schritt 7: Fügen Sie die Rohrleitungen aneinander.

Schritt 7: Entfernen Sie alle Klebstoffrückstände auf dem PVC.

Schritt 8: Warten Sie im Anschluss an das Verkleben mindestens 2 Stunden, bis Sie den Hydraulikkreis mit Wasser spülen.

3. Installation

Bypass-Installationsschema für eine Wärmepumpe

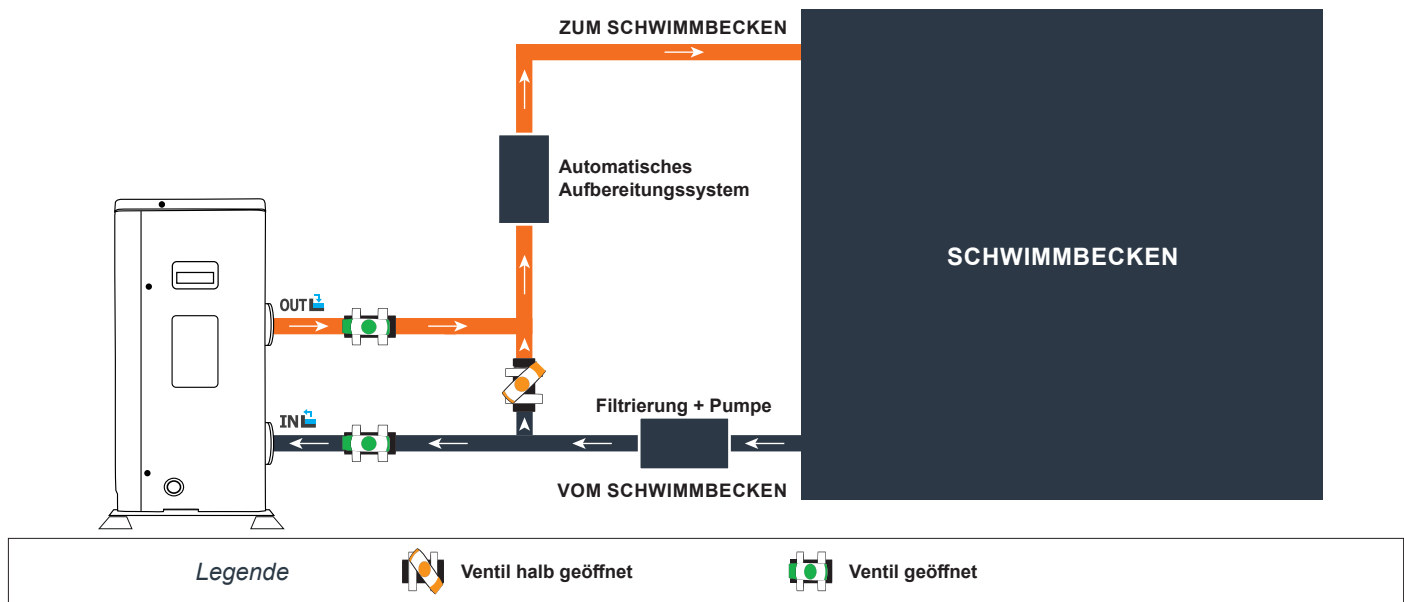

Bypass-Installationsschema für mehr als eine Wärmepumpe

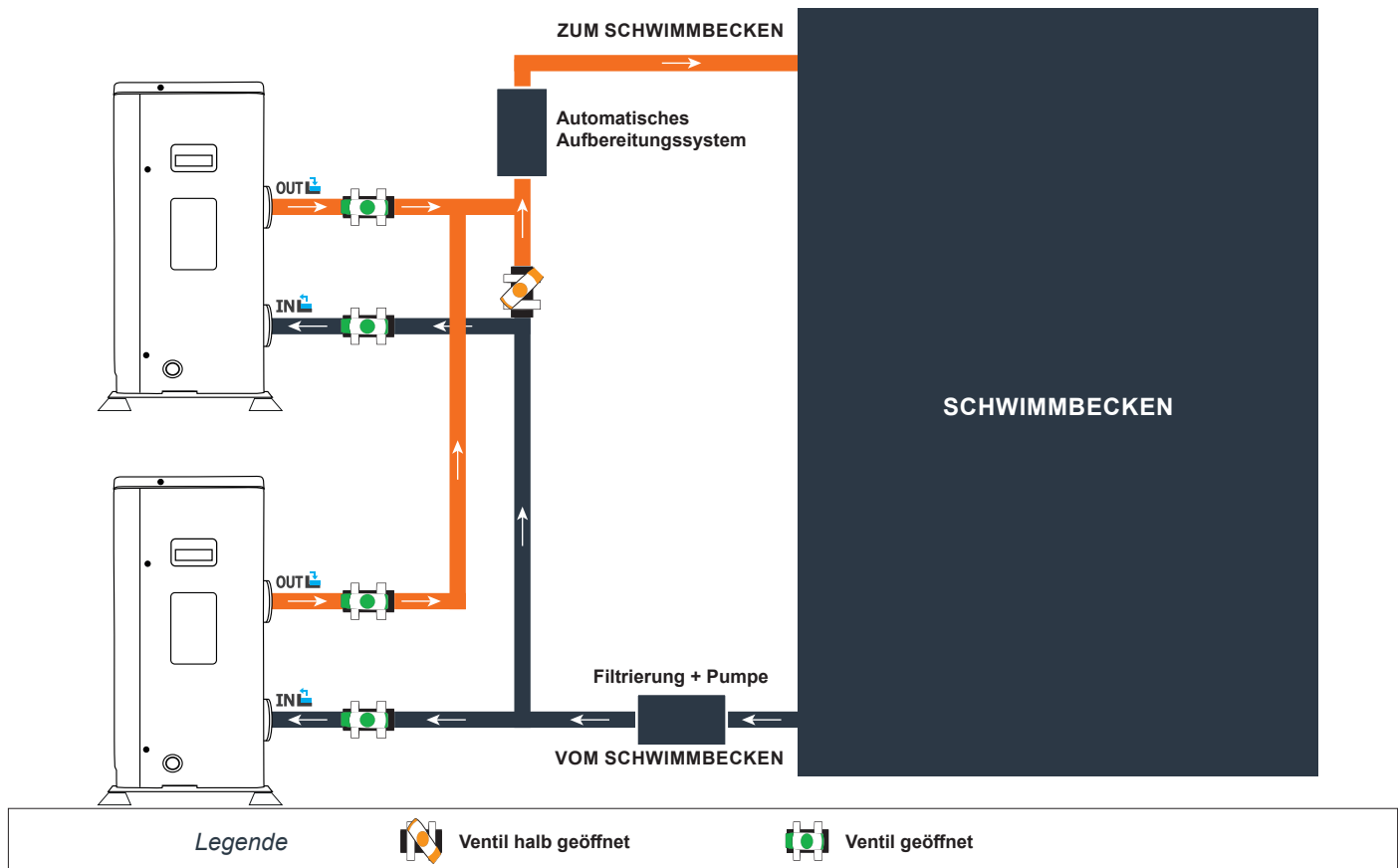

Der der Wärmepumpe vorgeschaltete Filter muss regelmäßig gereinigt werden, damit das zirkulierende Wasser sauber ist und etwaige Funktionsprobleme aufgrund einer Verschmutzung oder Verstopfung des Filters vermieden werden.

3. Installation



WICHTIGER HINWEIS: Die Installation muss von qualifiziertem Fachpersonal durchgeführt werden. Der folgende Abschnitt ist nur für Informationszwecke gedacht und muss überprüft und ggf. an die Gegebenheiten vor Ort angepasst werden.

3.7 Elektroinstallation

Um einen sicheren Betrieb und die fortwährende Integrität der Elektrik zu gewährleisten, muss das Gerät gemäß den folgenden Bestimmungen an die allgemeine Stromversorgung angeschlossen werden.

Die allgemeine Stromversorgung muss durch einen vorgeschalteten 30-mA-Differenzschalter geschützt werden.

Die Wärmepumpe ist über einen geeigneten Schutzschalter Kurve D entsprechend den landesüblichen Normen und Vorschriften des Installationsstandortes der Anlage (siehe nachstehende Tabelle) abzusichern.

Das Netzanschlusskabel muss für die Nennleistung des Geräts und die für die Installation erforderliche Kabellänge ausgelegt sein (siehe nachstehende Tabelle). Das Kabel muss für die Verwendung im Außenbereich geeignet sein.

Im Falle eines Dreiphasensystems ist die Reihenfolge für den Anschluss der einzelnen Phasen zwingend einzuhalten.

Wir die Reihenfolge geändert, funktioniert der Kompressor der Wärmepumpe nicht.

An öffentlichen Orten ist die Installation eines Not-Aus-Schalters in der Nähe der Wärmepumpe vorgeschrieben.

Modelle	Stromversorgung	Maximalstrom (A)	Kabel durchmesser	Schutz Thermomagnetischer Schutz (D-Kurve)
Poolex Platinum Mini 5	Einzelphase 220-240V/1N~50Hz	6.89A	RO2V 3x2.5 mm ²	10A
Poolex Platinum Mini 7		8.61A	RO2V 3x2.5 mm ²	10A

¹ Kabelquerschnitt ausreichend für max. 10 m Länge. Wenn mehr als 10 m Länge erforderlich sind, ziehen Sie einen Elektriker zurate.

3. Installation

3.8 Elektroanschluss

WICHTIGER HINWEIS: Bevor Arbeiten vorgenommen werden, **MUSS die Wärmepumpe von der Stromversorgung getrennt werden.**

Befolgen Sie bitte die nachstehenden Anweisungen zur Herstellung der elektrischen Anschlüsse für die Wärmepumpe.

Schritt 1: Entfernen Sie die seitliche Abdeckung des Schaltkastens mit einem Schraubendreher, um die Anschlussklemmen freizulegen.

Schritt 2: Führen Sie das Kabel über die dafür vorgesehene Öffnung in die Wärmepumpe.

Schritt 3: Fixieren Sie das Kabel wie nachstehend abgebildet an der Endklemme.

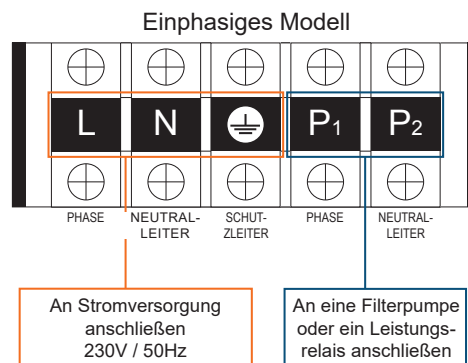

Schritt 4: Schrauben Sie die Abdeckung der Wärmepumpe sorgfältig wieder an.

Servosteuerung der Umwälzpumpe

Je nach Art der Installation können Sie an die Klemmen P1 und P2 auch eine Umwälzpumpe anschließen, sodass diese zusammen mit der Wärmepumpe betrieben wird.

WICHTIGER HINWEIS: Für die Servosteuerung einer Pumpe mit einer Leistung über 5 A (1000 W) ist ein Leistungsrelais erforderlich.

4. Bedienung

4.1 Integrierte Steuerung

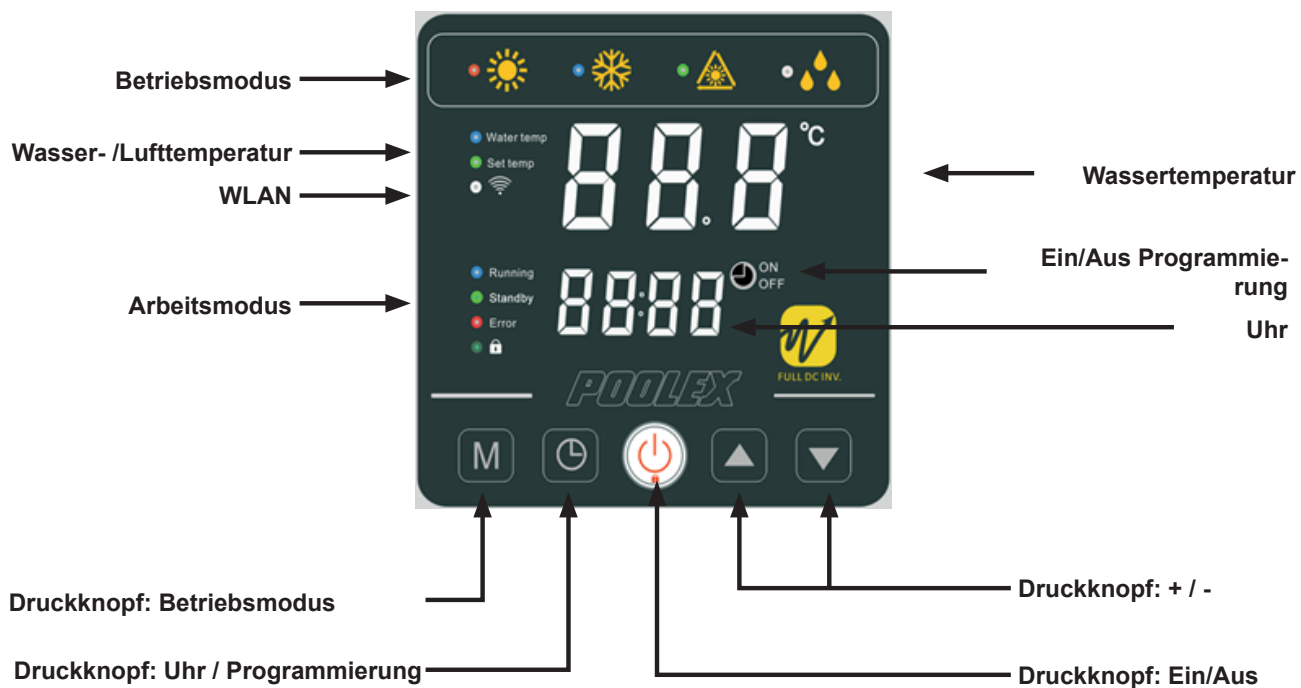



Starten der Wärmepumpe

Um die Wärmepumpe zu starten, drücken Sie den  Knopf 3 S lang.

Einstellen der Wassertemperatur

Sobald das Gerät entsperrt ist, drücken Sie die  oder  Knöpfe, um die gewünschte Temperatur einzugeben.

Sperren der Steuerung

Um die Steuerung zu ver- oder entsperren, drücken Sie 3 Sek. lang die Knöpfe  und .

4. Bedienung

4.2 Auswahlknopf Betriebsmodus

 Vor dem Start sollten Sie sicherstellen, dass die Filterpumpe arbeitet und dass Wasser durch die Wärmepumpe fließt.

Zur Auswahl des Betriebsmodus, drücken Sie den  Knopf 3 Sek. lang



Heizmodus (Inverter)

Wählen Sie den Heizmodus für die Wärmepumpe, um das Wasser in Ihrem Pool intelligent zu heizen.



Kühlmodus (Inverter)

Wählen Sie den Kühlmodus für die Wärmepumpe, um das Wasser in Ihrem Pool intelligent zu kühlen.



ECO Geräuscharmer Modus

Wählen Sie den geräuscharmen Heizmodus für die Wärmepumpe, um das Wasser in Ihrem Pool langsam zu heizen.



Enteisungsmodus

Der Enteisungsmodus ist automatisch und wird aktiviert, sobald der Verdunster eine negative Temperatur erreicht hat.

DE

Nützliche Information

 **WARNHINWEIS:** Wenn der Kühlmodus in den Heizmodus wechselt oder umgekehrt, startet die Wärmepumpe nach 10 Minuten erneut.

Wenn die Temperatur des ankommenden Wassers niedriger oder gleich ist hinsichtlich der gewünschten Temperatur (Einstellwert Temperatur - 1°C), wechselt die Wärmepumpe in den Heizmodus. Der Kompressor stoppt, wenn die Temperatur des ankommenden Wassers höher oder gleich ist hinsichtlich der gewünschten Temperatur (Einstellwert Temperatur + 1°C).

4. Bedienung



4.3 Einstellen der Uhr

Stellen Sie die Uhr folgendermaßen auf Ihre Ortszeit ein:

Schritt 1: Drücken Sie , um die Uhrzeit einzustellen, die Stunden blinken.

Schritt 2: Stellen Sie die Stunden ein mit den Knöpfen  und .

Schritt 3: Drücken Sie , um zu den Minuten zu wechseln.

Schritt 4: Stellen Sie die Minuten mit den Knöpfen  und  ein.

Schritt 5: Drücken Sie , um die Einstellung zu bestätigen und zum Hauptbildschirm zurückzukehren.





4.4 Programmierung Start/Stop

Diese Funktion ist zur Programmierung des Start/Stop-Zeitpunkts. Sie können bis zu 3 unterschiedliche Start/Stop-Zeitpunkte programmieren. Die Einstellung funktioniert folgendermaßen:



Schritt 1: Drücken Sie  3 Sek. lang, um zu den Timer-Funktionen zu gelangen.

Schritt 2: Wählen Sie das einzustellende Programm mit den Knöpfen  und .



Schritt 3: Drücken Sie  zum Programmieren der Startzeit.

Schritt 4: Stellen Sie die Stunden mit den Knöpfen  und  ein.



Schritt 5: Drücken Sie , um zu den Minuten zu wechseln.

Schritt 6: Stellen Sie die Minuten mit den Knöpfen  und  ein.

Schritt 7: Drücken Sie  zum Programmieren der Stoppzeit.

Schritt 8: Stellen Sie die Stunden mit den Knöpfen  und  ein.

Schritt 9: Drücken Sie , um zu den Minuten zu wechseln.

Schritt 10: Stellen Sie die Minuten mit den Knöpfen  und  ein.

Schritt 11: Drücken Sie , um zum Hauptbildschirm zurückzukehren.

NB: Die Steuerung kehrt nach 10 Sekunden automatisch zum Hauptbildschirm zurück.

4.5 Ein Programm aktivieren

Sobald das Programm ausgewählt ist, kann es wie folgt aktiviert werden:

Schritt 1: Drücken Sie  3 Sek. lang, um zu den Timer-Funktionen zu gelangen.

Schritt 2: Wählen Sie das zu aktivierende Programm mit den Knöpfen  und .



Schritt 3:  gedrückt halten, bis die Ein/Aus Anzeigeleuchten angehen und zu blinken beginnen.

Schritt 4: Drücken Sie , um zum Hauptbildschirm zurückzukehren.

Die Ein/Aus-Leuchten zeigen ein aktives Programm an.

4. Bedienung



4.6 Erzwungene Enteisungs-Funktion

Drücken Sie lange  und 3 Sek. lang , um ein erzwungenes Enteisen, das Symbol  blinkt.

4.7 LED-Leuchten aktivieren/desaktivieren

Drücken Sie lange  und 3 Sek. lang , um die Front-LED-Leuchten zu aktivieren oder desaktivieren. Die LED-Leuchten werden nach einem Abschalten des Stroms automatisch aktiviert.

4.8 WLAN aktivieren

Drücken Sie lange  und 3 Sek. lang , um das WLAN zu aktivieren, das Symbol  blinkt.

1. Die App „Smart Life“ downloaden & installieren

Über die App Smart Life:

Sie müssen einen „Smart Life“ Account erstellen, um Ihre Wärmepumpe aus der Entfernung zu steuern.

Mit der App „Smart Life“ können Sie von jedem Standort aus Ihre Haus-Installationen steuern. Sie können zahlreiche Geräte hinzufügen und gleichzeitig steuern.

- Sie ist auch mit Amazon Echo und Google Home (abhängig vom jeweiligen Land) kompatibel.
- Sie können Ihre Geräte mit anderen Smart Life Accounts teilen.
- Erhalten Sie Funktions-Warnungen in Echtzeit.
- Erstellen Sie Szenarien mit verschiedenen Geräten, abhängig von den Wetterdaten der App (Ortung erforderlich).

Weitere Informationen finden Sie im Bereich „Help“ der App „Smart Life“

Die App „Smart Life“ und ihre Dienste werden zur Verfügung gestellt von Hangzhou Tuya Technology. Poolstar, Eigentümer und Vertreiber der Marke Poolex, übernimmt keine Haftung für die Funktionen der App „Smart Life“. Poolstar hat keine Einblicke in Ihren „Smart Life“ Account.

iOS:

Suchen Sie nach „Smart Life“ im App Store, um die App herunterzuladen:



Android:

Suchen Sie nach „Smart Life“ in Google Play, um die App herunterzuladen:



Erfordert iOS 9.0 oder jünger. Kompatibel mit iPhone, iPad und iPod touch

Erfordert Android 4.1 oder jünger.

DE

4. Bedienung

2. Die App einrichten



WARNHINWEIS: Stellen Sie, bevor Sie beginnen, sicher, dass Sie die App „Smart Life“ heruntergeladen und mit Ihrem häuslichen WLAN-Netzwerk verbunden haben; und dass Ihre Wärmepumpe ans Stromnetz angeschlossen und in Betrieb ist.

Sie müssen einen „Smart Life“ Account erstellen, um Ihre Wärmepumpe aus der Entfernung zu steuern. Wenn Sie bereits einen Smart Life Account haben, melden Sie sich bitte an und gehen Sie direkt zu Schritt 3.

Schritt 1: Klicken Sie auf „Neuen Account erstellen“ und wählen Sie die Registrierung per „E-Mail“ oder „Telefon“, um einen Überprüfungs-Code zu erhalten.

Geben Sie Ihre E-Mail-Adresse oder Ihre Handynummer ein und klicken Sie auf „Überprüfungs-Code senden“.

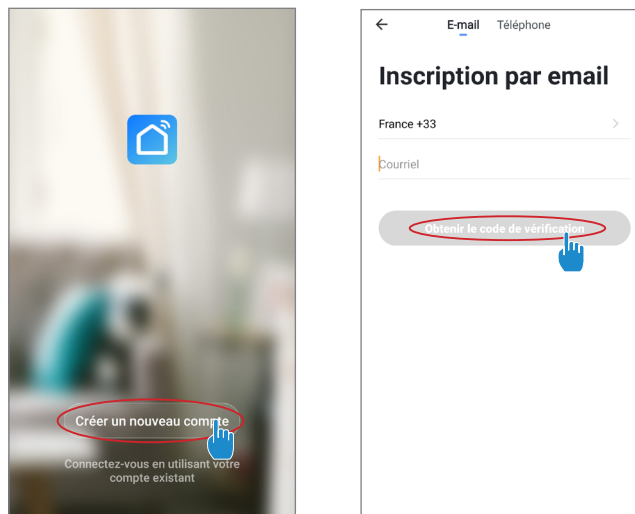

Schritt 2 : Geben Sie den auf Ihrer E-Mail-Adresse oder Ihre Handynummer ein, um Ihren Account zu bestätigen.

Herzlichen Glückwunsch! Sie sind nun Teil der „Smart Life“ Community.

Schritt 3 (empfohlen): Fügen Sie ein Gerät hinzu durch Klicken auf „...“ und dann „Objekt hinzufügen“. Geben Sie den Namen ein („Pool“ beispielsweise) und klicken Sie dann auf „Fertig“.

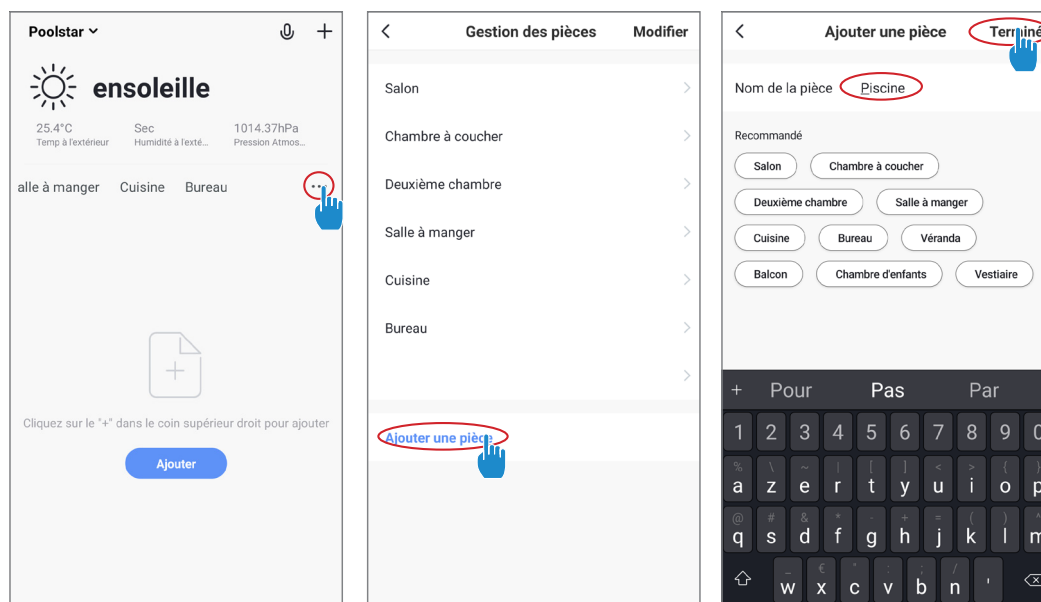

4. Bedienung



Schritt 4: Fügen Sie nun Ihrem „Pool“ ein Gerät hinzu.

Klicken Sie auf „Hinzufügen“ oder „+“ und dann auf „Große Apps ...“, gefolgt von „Wasserehrer“.

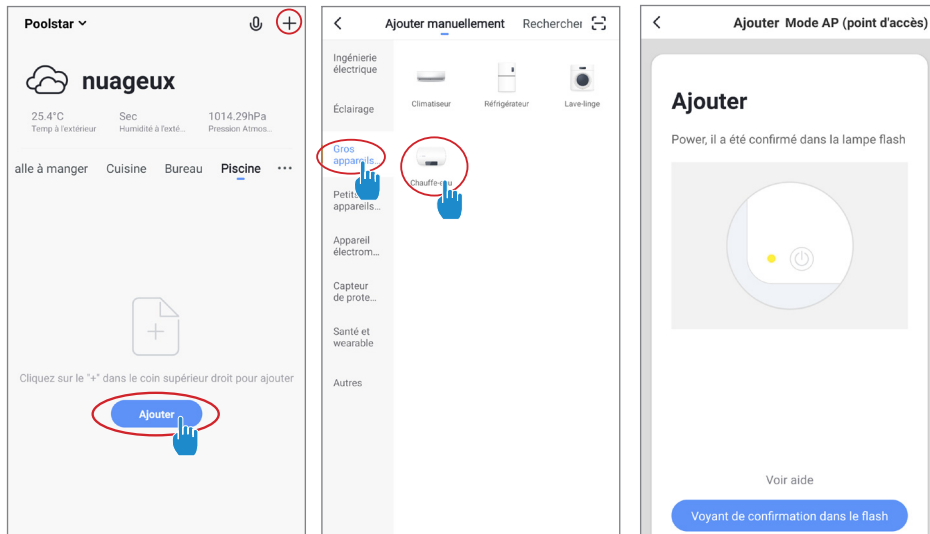
Lassen Sie an dieser Stelle Ihr Smartphone mit dem offenen „Hinzufügen“-Bildschirm und gehen Sie zum Schritt Pairing Ihrer Steuereinheit.



Schritt 5: Aktivieren Sie den Pairing-Code an Ihrer Wärmepumpe folgendermaßen:

Drücken Sie lange  und 3 Sek. lang , um das WLAN zu aktivieren, das Symbol  blinkt.

Hinweis: Das Blinken hört auf, sobald die Pumpe mit dem WLAN verbunden ist.

Schritt 6: Aktivieren Sie nun das Pairing.

Wählen Sie das gewünschte WLAN-Netzwerk aus, geben Sie das Passwort ein und klicken Sie auf „Bestätigen“.



ACHTUNG: Die App „Smart Life“ unterstützt ausschließlich WLAN-Netzwerke mit 2,4 GHz.

Falls Ihr WLAN-Netzwerk die Frequenz 5 GHz verwendet, gehen Sie in die Schnittstelle Ihres Heim-WLAN-Netzwerks, um ein zweites 2,4 GHz WLAN-Netzwerk zu erstellen (für die meisten Internet-Modems, Routers und WLAN-Zugänge verfügbar).

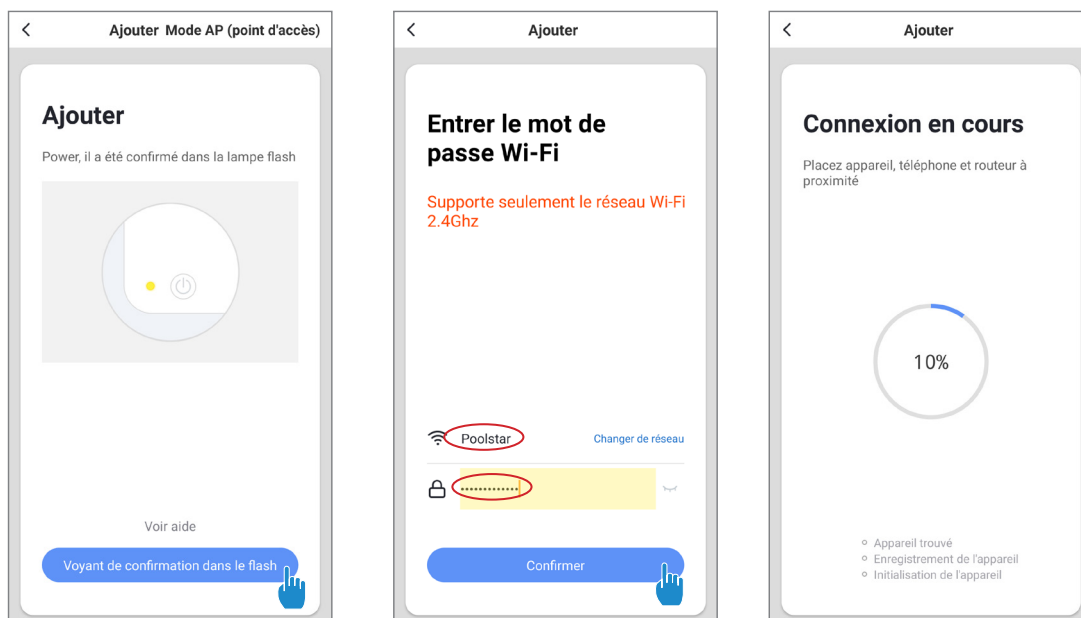

4. Bedienung

Schritt 7: Wenn das Pairing erfolgreich war, können Sie Ihre Poolex-Wärmepumpe umbenennen und dann auf „Fertig“ klicken.
Herzlichen Glückwunsch! Sie können Ihre Wärmepumpe nun von Ihrem Smartphone aus steuern.

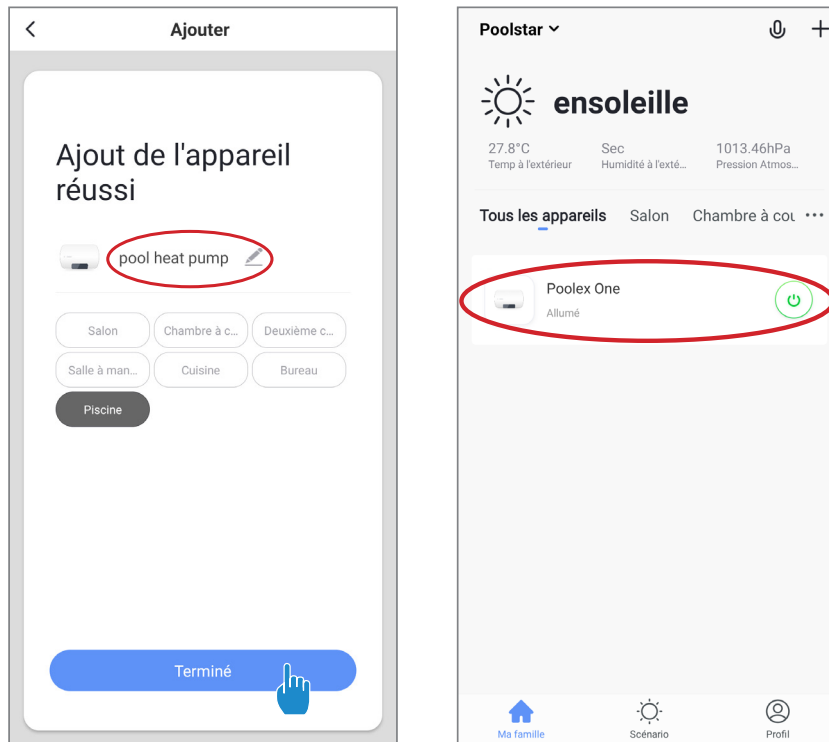

3. Steuerung

Schnittstelle

- 1 Aktuelle Pool-Temperatur
- 2 Einstellwert Temperatur
- 3 Aktueller Betriebsmodus
- 4 Die Wärmepumpe ein-/ausschalten
- 5 Temperatur verändern
- 6 Betriebsmodus verändern
- 7 Betriebsbereich einstellen

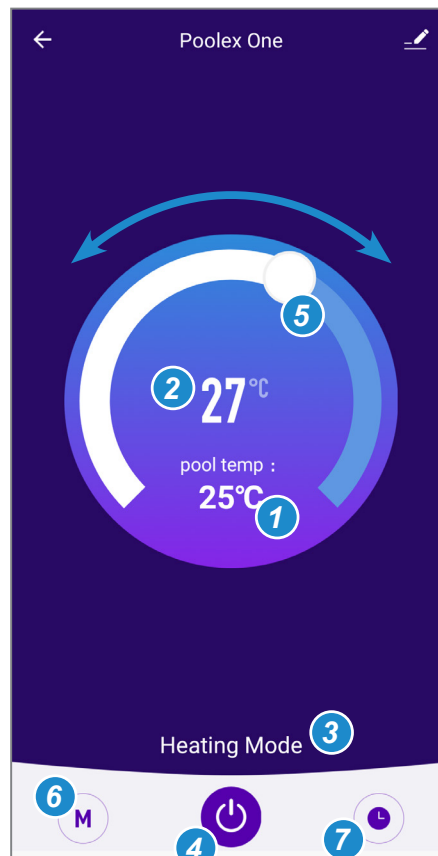

4. Bedienung

Die Betriebsbereiche für die Wärmepumpe konfigurieren

Schritt 1: Erstellen sie ein Programm, wählen Sie Zeit, Wochentag(e) und die Aktion aus (an- oder ausstellen); dann speichern.

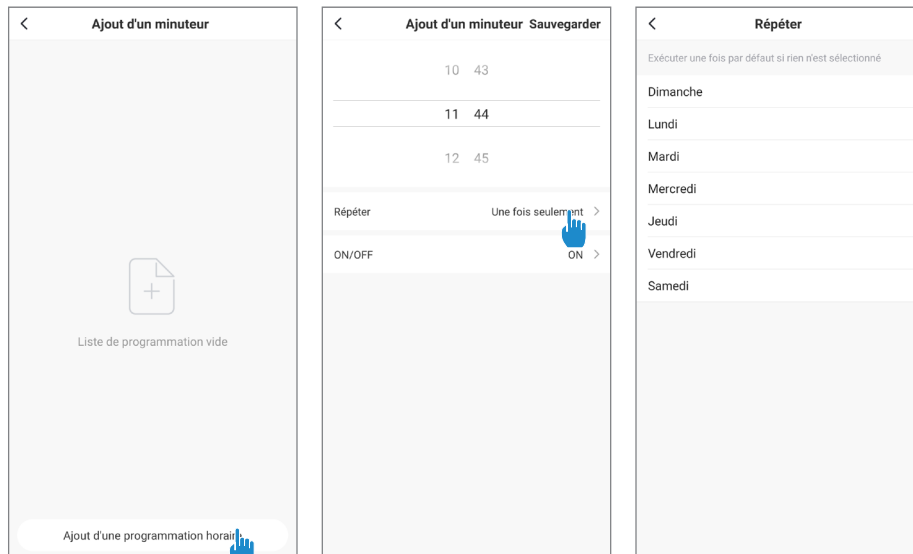

Schritt 2: Um ein Zeitfenster zu löschen, halten Sie es gedrückt.

Wahl der Betriebsmodi

Für das Ein-/Ausstellen der Wärmepumpen:
Sie können wählen zwischen dem Auto-, Heiz- oder Kühlmodus.

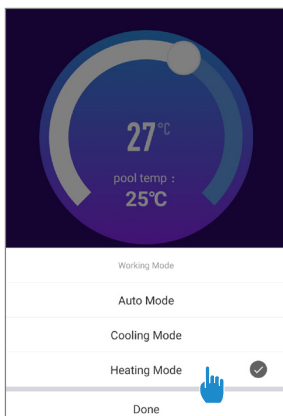

Verfügbare Modi

Auto
Kühlen
Heizen

Für Inverter-Wärmepumpen:
Sie können wählen zwischen den Modi
Inverter-Heizen, Kühlen, Eco (geräuscharm)
oder An/Aus (manuell).

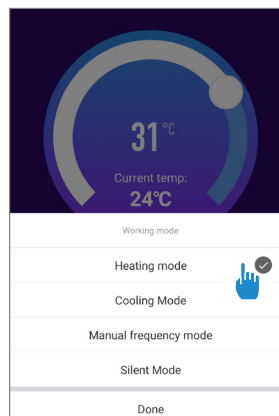

Verfügbare Modi

Inverter-Heizen
Inverter-Kühlen
Ein/Aus (FIX)
Eco-Inverter

DE

4. Bedienung

4.11 Status-Werte

Die Status-Werte können über die Steuerung überprüft werden, durch Ausführung folgender Schritte:

Schritt 1:  gedrückt halten, bis Sie zum Modus Überprüfung der Einstellungen gelangen.

Schritt 2: Drücken Sie  und , um die Status-Werte zu überprüfen.

Schritt 3: Drücken Sie , um zum Hauptbildschirm zurückzukehren.

Tabelle der Status-Werte

Nr.	Beschreibung	Werte
01	Wassereingangs-Temperatur	-30~99°C
02	Wasserausgangs-Temperatur	-30~99°C
03	Umgebungstemperatur	-30~99°C
04	Luftausgangs-Temperatur	0~125°C
05	Lufteingangs-Temperatur	-30~99°C
06	Luftausgangs-Temperatur	-30~99°C
07	Spulen-Innentemperatur	-30~99°C
08	Öffnung des Expansionsventils	
09	Reserviert	
10	Kompressor-Stromstärke (A)	
11	Platinen-Temperatur (°C)	
12	Gebälsemotor-Stromstärke (A)	
13	Tatsächliche Kompressor-Frequenz (Hz)	
14	Hauptplaninen-Stromstärke (A)	
15	Gebälsemotor-Geschwindigkeit (RPS)	0~2500, Real=Display-Wert*2

4. Bedienung

4.12 Suche nach Systemparametern



WARNHINWEIS: Dieser Vorgang wird zur Unterstützung von Wartungsarbeiten und zukünftigen Reparaturen eingesetzt.



Die Standardeinstellungen sollten nur von einem erfahrenen Fachmann verändert werden.





WARNHINWEIS: Jede Änderung der gespeicherten Einstellungen führt automatisch zu einem Erlöschen der Garantie.

Die Systemeinstellungen können über die Steuerung überprüft und eingestellt werden, durch Ausführung folgender Schritte:

Schritt 1:  3 Sek. lang gedrückt halten, bis Sie zum Modus Überprüfung der Einstellungen gelangen.

Schritt 2: Drücken Sie  und , um die konfigurierten Parameter zu sehen.

Schritt 3: Drücken Sie , um die zu verändernde Einstellung auszuwählen, der Wert blinkt.

Schritt 4: Drücken Sie  und , um den Wert der Einstellung zu verändern.

Schritt 5: Drücken Sie , um den neuen Wert einzustellen.

Schritt 6: Drücken Sie , um zum Hauptbildschirm zurückzukehren.

Wenn 10 Sek. lang keine Eingabe erfolgt, wird der Vorgang automatisch beendet.

4. Bedienung

Tabelle der Parameter

Nr.	Beschreibung	Einstellungsbereich	Werkseinstellung	Hinweis
01*	Einstellen des Temperaturunterschieds vor dem Neustart	1~18°C	1°C	Verstellbar
02	Reserviert - Nicht verändern			Reserviert
03	Reserviert - Nicht verändern			Reserviert
04	Einstellen der Kühltemperatur	8~28°C	27°C	Verstellbar
05	Einstellen der Heiztemperatur	15~40°C	27°C	Verstellbar
06	Reserviert - Nicht verändern			Reserviert
07	Reserviert - Nicht verändern			Reserviert
08	Reserviert - Nicht verändern			Reserviert
09	Einstellen des Ausgleichskoeffizienten der Wassereingangs-Temperatur	-5~15°C	0°C	Verstellbar
10	Reserviert - Nicht verändern			Reserviert
11	Zeitpunkt der Selbstaktivierung vor Beginn der Enteisung	20~90 Min	45 Min	Verstellbar
12	Temperatur für Aktivierung der Enteisung	-15~1°C	-3°C	Verstellbar
13	Maximale Enteisungsdauer	5~20 Min	8 Min	Verstellbar
14	Temperatur für Deaktivierung der Enteisung	1~40°C	20°C	Verstellbar
15	Reserviert - Nicht verändern			Reserviert
16	Reserviert - Nicht verändern			Reserviert
17	Betriebszeitraum des Expansionsventils	20~90s	30s	Verstellbar
18	Reserviert - Nicht verändern			Reserviert
19	Reserviert - Nicht verändern			Reserviert
20	Reserviert - Nicht verändern			Reserviert
21	Minimale Öffnung des elektrischen Expansionsventils	50~150	80	Verstellbar
22	Reserviert - Nicht verändern			Reserviert
23	Reserviert - Nicht verändern			Reserviert
24	Reserviert - Nicht verändern			Reserviert
25	Reserviert - Nicht verändern			Reserviert
26	Reserviert - Nicht verändern			Reserviert
27	Reserviert - Nicht verändern			Reserviert
28**	Filterpumpe Modus Servosteuerung	0 ~ 1	1	Verstellbar
29	Max. Temperatureinstellung Wasserausgang im Heizmodus	25~40°C	40	Verstellbar

* Mit Parameter 01 können Sie das verlorene Grad-Intervall der erforderlichen Temperatur verändern, sodass die Wärmepumpe erneut startet.

Beispiel: Wenn der Wert von Parameter 01 3°C beträgt, startet die Wärmepumpe nach Erreichen der gewünschten Temperatur (z. B. 27°C), erneut, wenn die Pool-Temperatur auf 24°C (27 - 3) fällt.

** Parameter 28: Steuerungsmodus der Umlaufpumpe

Wenn Sie Ihre Wärmepumpe anstellen, startet die Umlaufpumpe und 1 Minute später wird der Wärmepumpen-Kompressor aktiviert. Wenn die Wärmepumpe stoppt, gehen ihr Kompressor und ihr Gebläse aus und nach 30 Sekunden stoppt auch die Umlaufpumpe. Während des Enteisungszyklus' läuft die Umlaufpumpe unabhängig vom gewählten Modus weiter.

Modus 1: Nach Auswahl dieses Modus stellt die Wärmepumpe die Umwälzpumpe automatisch in den permanenten Betrieb. Sobald die Umwälzpumpe in Betrieb ist, startet die Wärmepumpe nach 1 Minute. Wenn die gewünschte Temperatur erreicht ist, stellt die Wärmepumpe den Betrieb ein, jedoch nicht den der Umwälzpumpe, um so einen konstanten Wasserkreislauf in Ihrer Wärmepumpe sicherzustellen.

Modus 0: Dieser Modus wurde geschaffen, um die Filterung Ihres Pools ohne die Nutzung der Zeitraum-Programmierung zu gewährleisten. Wenn die gewünschte Temperatur erreicht ist, schaltet die Wärmepumpe auf Standby, 30 Sekunden später geht die Umwälzpumpe aus. Die Umwälzpumpe wird dann in einem Spezialmodus aktiviert: 2 Minuten Betrieb, 15 Minuten Stillstand, wodurch die regelmäßige Filterung Ihres Pools gewährleistet wird. Dank des Temperatursensors in der Kammer des Wärmetauschers erlaubt es dieser Modus Ihrer Wärmepumpe die effektive Temperatur Ihres Pools alle 15 Minuten zu aktualisieren. Deshalb empfehlen wir diesen Modus. Nur wenn die Pool-Temperatur 3°C unter die gewünschte Temperatur sinkt, nehmen die Filterpumpe und die Wärmepumpe ihren normalen Betriebsmodus auf. (Dieser Modus wird für eine direkte Verbindung empfohlen, da er einen verzögerten Start der Umlaufpumpe und der Wärmepumpe ohne den Umweg über den Timer der Umlaufpumpe ermöglicht).

5. Betrieb

5.1 Betrieb

Betriebsbedingungen

Damit die Wärmepumpe normal funktioniert, muss die Umgebungstemperatur der Luft zwischen -10°C und 43°C liegen.

Empfehlungen vor dem Start

Bitte beachten Sie vor dem Starten der Wärmepumpe:

- ✓ Überprüfen Sie, dass das Gerät gut gesichert und stabil installiert ist.
- ✓ Stellen Sie sicher, dass die Anzeige einen Druck von mehr als 80 Psi ausweist.
- ✓ Stellen Sie sicher, dass die elektrischen Anschlüsse der Geräte ordnungsgemäß ausgeführt sind.
- ✓ Überprüfen Sie die Erdung.
- ✓ Stellen Sie sicher, dass die hydraulischen Verbindungen fest angebracht sind und nirgends Wasser austritt.
- ✓ Stellen Sie sicher, dass das Wasser richtig in die Wärmepumpe läuft und dass der Durchfluss ausreichend ist.
- ✓ Entfernen Sie alle unnötigen Objekte oder Werkzeuge aus der Nähe des Geräts.

Betrieb

1. Aktivieren Sie den Schutz der Stromversorgung (Differenzialschalter und Sicherungsschalter).
2. Aktivieren Sie die Umwälzpumpe, wenn sie nicht servogesteuert ist.
3. By-Pass-Öffnungs- und Kontrollventile überprüfen.
4. Aktivieren Sie die Wärmepumpe.
5. Stellen Sie die Uhr der Steuerung ein.
6. Wählen Sie die gewünschte Temperatur durch die Nutzung einer der Steuerungsmodi.
7. Der Kompressor der Wärmepumpe schaltet sich nach wenigen Augenblicken ein.

Alles, was Sie nun noch zu tun haben, ist zu warten, bis die gewünschte Temperatur erreicht ist.



WARNHINWEIS: Unter normalen Bedingungen kann eine geeignete Wärmepumpe das Wasser im Schwimmbecken um 1°C bis zu 2°C pro Tag aufheizen. Deshalb ist es ganz normal, keinen Temperaturunterschied an dem System festzustellen, wenn die Wärmepumpe in Betrieb ist. Ein beheizter Pool muss abgedeckt werden, um Wärmeverluste zu vermeiden.

5.2 Servosteuerung der Umwälzpumpe

Wenn Sie die Umwälzpumpe mit den Terminals P1 und P2 verbunden haben, wird sie automatisch elektrisch angetrieben, solange die Wärmepumpe in Betrieb ist.

5. Betrieb

5.3 Nutzung der Druckanzeige

Die Anzeige gibt den Druck des in der Wärmepumpe vorhandenen Kühlmittels an. Die angegebenen Werte können beträchtlich variieren, abhängig von den Wetterverhältnissen, der Temperatur und dem atmosphärischen Druck.

Wenn die Wärmepumpe in Betrieb ist:

Die Anzeige gibt den Druck des Kühlmittels an.

Hauptbetriebsbereich zwischen 250 und 450 PSI, abhängig von der Umgebungs-Temperatur und dem atmosphärischen Druck.

Wenn die Wärmepumpe ausgeschaltet ist:

Die Anzeige gibt den gleichen Wert wie die Umgebungs-Temperatur (innerhalb weniger Grade) und den atmosphärischen Druck (zwischen 150 und maximal 350 PSI) an.

Bei längerer Nichtnutzung des Geräts:

Überprüfen Sie vor dem Einschalten der Wärmepumpe die Druckanzeige. Sie muss mindestens 80 PSI aufweisen.

Wenn der Druck zu stark sinkt, zeigt die Wärmepumpe eine Fehlermitteilung an und wechselt automatisch in den Sicherheitsmodus.

Dies bedeutet, dass Kühlmittel ausgelaufen ist und Sie einen Fachmann rufen müssen, um den Fehler zu beheben.

5.4 Frostschutz



WARNHINWEIS: Damit das Frostschutz-System funktioniert, müssen die Wärmepumpe angeschlossen und die Umwälzpumpe aktiviert sein. Wenn die Umwälzpumpe von der Wärmepumpe servogesteuert wird, wird sie automatisch aktiviert.

Wenn die Wärmepumpe im Standby-Modus ist, gibt das System die Umgebungs-Temperatur und die Wassertemperatur an, um notfalls das Frostschutzprogramm aktivieren zu können.

Das Frostschutzprogramm wird automatisch aktiviert, wenn die Umgebungs-Temperatur oder die Wassertemperatur unter 2°C fällt und wenn die Wärmepumpe für mehr als 120 Minuten ausgestellt wurde.

Wenn das Frostschutzprogramm in Betrieb ist, aktiviert die Wärmepumpe ihren Kompressor und die Umwälzpumpe, um das Wasser solange zu heizen, bis die Wassertemperatur wieder über 2°C liegt.

Die Wärmepumpe verlässt automatisch den Frostschutzmodus, wenn die Umgebungs-Temperatur über oder bei 2°C liegt oder wenn die Wärmepumpe vom Nutzer eingeschaltet wird.

6. Wartung und Service

6.1 Wartung und Service



WARNHINWEIS: Bevor Sie Wartungsarbeiten an dem Gerät durchführen, sollten Sie sicherstellen, dass Sie die Stromverbindung unterbrochen haben.

Reinigung

Das Gehäuse der Wärmepumpe muss mit einem feuchten Lappen gereinigt werden. Die Verwendung von Reinigungsmitteln oder anderen Haushaltsmitteln kann die Oberflächen des Gehäuses beschädigen und seine Funktionen beeinträchtigen.

Der Verdunster an der Rückseite der Wärmepumpe muss vorsichtig mit einem Staubsauger mit weichem Aufsatz gereinigt werden.

Jährliche Wartung

Folgende Arbeitsschritte müssen mindestens einmal im Jahr von einem Fachmann durchgeführt werden.

- ✓ Sicherheitsüberprüfungen durchführen.
- ✓ Überprüfung aller elektrischen Anschlüsse.
- ✓ Überprüfung der Erdung.
- ✓ Kontrolle des Status der Druckanzeige und des Kühlmitteldrucks.

6.2 Überwinterung

In den Wintermonaten muss, sofern die Umgebungs-Temperatur unter 3°C sinkt, die Wärmepumpe vollkommen ausgeschaltet werden, um Frostschäden zu vermeiden

Überwinterung in 4 Schritten



Schritt 1
Die Wärmepumpe von der Stromversorgung abtrennen.

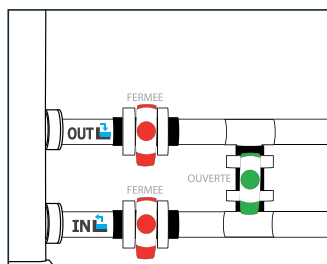

Schritt 2
Öffnen Sie das By-Pass-Ventil. Schließen Sie die Eingangs- und Ausgangsventile.

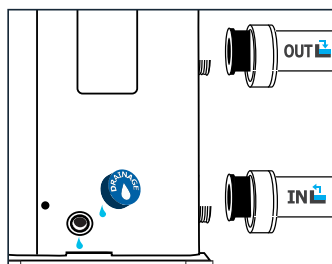

Schritt 3
Öffnen Sie die Ablassschraube und die Wasserleitungen, um das gesamte Wasser aus der Wärmepumpe zu entleeren.

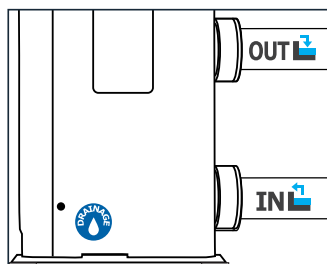

Schritt 4
Drehen Sie die Ablassschraube und die Leitungen wieder fest oder verstopfen Sie sie mit Lappen, sodass keine Verschmutzungen von außen in den Wasserkreislauf gelangen können. Schützen Sie die Pumpe schließlich mit der Winterabdeckung.



Wenn eine Umwälzpumpe von der Wärmepumpe servogesteuert wird, diese ebenfalls entleeren.

DE

7. Reparaturen



WARNHINWEIS: Unter normalen Bedingungen kann eine geeignete Wärmepumpe das Wasser im Schwimmbecken um 1°C bis zu 2°C pro Tag aufheizen. Deshalb ist es ganz normal, keinen Temperaturunterschied an dem System festzustellen, wenn die Wärmepumpe in Betrieb ist. Ein beheizter Pool muss abgedeckt werden, um Wärmeverluste zu vermeiden.

7.1 Störungen und Fehler

Bei Auftreten eines Problems zeigt das Display der Wärmepumpe ein Fehlersymbol **ERROR** anstelle der Temperaturangaben an. Bitte sehen Sie in nachfolgender Tabelle nach möglichen Ursachen und den entsprechenden Maßnahmen nach.

Beispiele für Fehlercodes:

Fehlercode E05



7. Reparaturen

7.2 Fehlerliste

Code	Fehler	Mögliche Ursachen	Behebung
03	Fehlfunktion Durchflusssensor	Ungenügende Wassermenge im Wärmetauscher	Überprüfen Sie den Betrieb des Wasserkreislaufs und die Öffnung der By-Pass-Ventile
		Sensor nicht verbunden oder defekt	Wieder verbinden oder Sensor austauschen
04	Frostschutz	Der Schutz ist aktiviert, wenn die Umgebungs-Temperatur zu niedrig und das Gerät im Standbymodus ist.	Keine Intervention erforderlich
05	Überdruckschutz	Ungenügender Wasserdurchfluss	Überprüfen Sie den Betrieb der Wasserpumpe und die Öffnung der By-Pass- sowie Eingangs-/Ausgangs-Ventile
		Zu viel Kühlgas	Die Kühlmittelmenge regulieren
		Defektes 4-Wege-Ventil	4-Wege-Ventil austauschen
		Überdruckschalter nicht verbunden oder defekt	Überdruckschalter wieder verbinden oder austauschen
06	Unterdruckschutz	Zu wenig Kühlgas	Die Kühlmittelmenge regulieren
		Defektes 4-Wege-Ventil	Ventil austauschen
		Unterdruckschalter nicht verbunden oder defekt	Unterdruckschalter wieder verbinden oder austauschen
09	Verbindungsproblem zwischen Platine und Steuerung	Fehlerhafte Verbindung	Überprüfen Sie die Kabelverbindung zwischen Steuerung und Platine
		Defekte Steuerung	Steuerung austauschen
		Defekte Platine	Platine austauschen
10	Verbindungsproblem zwischen Platine und Invertermodul	Fehlerhafte Verbindung	Überprüfen Sie die Verbindung zwischen Platine und Invertermodul
		Defektes Invertermodul	Invertermodul austauschen
		Defekte Platine	Platine austauschen
12	Temperatur der Lüftungsluft zu hoch	Zu wenig Kühlgas	Die Kühlmittelmenge regulieren
13	Temperatur der Lüftungsluft zu niedrig	Umgebungs-Temperatur zu niedrig	Überprüfen Sie die Umgebungs-Temperatur
		Sensor nicht verbunden oder defekt	Wieder verbinden oder Sensor austauschen
15	Fehlfunktion des Sensors für die Eingangswasser-Temperatur	Sensor nicht verbunden oder defekt	Wieder verbinden oder Sensor austauschen
16	Fehler Luftausgangs-Temperatur	Sensor nicht verbunden oder defekt	Wieder verbinden oder Sensor austauschen
18	Fehler Lüftungs-Temperatur	Sensor nicht verbunden oder defekt	Wieder verbinden oder Sensor austauschen
20	Schutz Invertermodul	Siehe Kapitel Anhang	
21	Fehler Umgebungs-Temperatur	Sensor nicht verbunden oder defekt	Wieder verbinden oder Sensor austauschen
23	Wassertemperatur am Ausgang zu niedrig für den Kühlmodus	Ungenügender Wasserdurchfluss	Überprüfen Sie den Betrieb der Wasserpumpe und die Öffnung der By-Pass- sowie Eingangs-/Ausgangs-Ventile
27	Fehler Wasserausgang	Sensor nicht verbunden oder defekt	Wieder verbinden oder Sensor austauschen
29	Fehler Ausgangstemperatur	Sensor nicht verbunden oder defekt	Wieder verbinden oder Sensor austauschen
32	Ausgangstemperatur zu hoch für Heizmodus	Ungenügender Wasserdurchfluss	Überprüfen Sie den Betrieb der Wasserpumpe und die Öffnung der By-Pass- sowie Eingangs-/Ausgangs-Ventile
33	Spulentemperatur zu hoch (höher als 60°C) für den Kühlmodus	Kühlmittel überlastet	Die Kühlmittelmenge regulieren
		Der Gebläsemotor arbeitet nicht oder der Luftausgang ist blockiert	Überprüfen Sie, ob das Gebläse richtig arbeitet und die Luftzufuhr nicht blockiert ist
34	Zu großer Unterschied zwischen der Eingangs-Wassertemperatur und der Ausgangs-Wassertemperatur	Ungenügender Wasserdurchfluss	Kontrollieren Sie den störungsfreien Einfluss des Wassers in die Wärmepumpe und die Öffnung der Eingangs-/Ausgangsventile des Bypass
		Sensor nicht verbunden oder defekt	Wieder verbinden oder Sensor austauschen
42	Fehler Spulen-Innentemperatur	Sensor nicht verbunden oder defekt	Wieder verbinden oder Sensor austauschen
46	Fehlfunktion des Gleichstrom-Gebläsemotors	Schlechte Kabelverbindung	Gebläse erneut verbinden
		Gebläsemotor ist defekt	Tauschen Sie den Gebläsemotor aus

DE

8. Recycling

8.1 Recycling der Wärmepumpe

Die Lebensdauer Ihrer Wärmepumpe ist zu Ende und Sie möchten Sie entsorgen oder austauschen. Entsorgen Sie sie nicht im Hausmüll.

Eine Wärmepumpe muss fachgerecht entsorgt werden, um wiederverwendet, repariert oder recycelt zu werden. Sie enthält Stoffe, die umweltschädlich sein können, jedoch beim Recycling beseitigt oder unschädlich gemacht werden.

SIE HABEN DREI MÖGLICHKEITEN:



9. Garantie

9.1 Allgemeine Garantiebestimmungen

Die Poolstar Company übernimmt gegenüber dem Erstkäufer die Gewährleistung im Fall von Mängeln und Herstellungsfehlern der Poolex Platinum Mini Wärmepumpe, und zwar für den Zeitraum von drei (3) Jahren.

Der Kompressor unterliegt einer Garantie von fünf (5) Jahren.

Das Wärmetauscherrohr aus Titan unterliegt einer Garantie von fünfzehn (15) Jahren gegen Korrosion, ausgenommen Frostschäden.

Die anderen Bauteile des Kondensators unterliegen einer Garantie von drei (3) Jahren

Die Garantie läuft ab dem Datum der ersten Rechnungstellung.

Die Garantie gilt nicht für folgende Fälle:

- Fehlfunktionen oder Schäden durch eine Installation, Nutzung oder Reparatur, die nicht mit den Sicherheitsanweisungen übereinstimmt.
- Fehlfunktionen oder Schäden durch einen für Pools ungeeigneten chemischen Wirkstoff.
- Fehlfunktionen oder Schäden durch Bedingungen, die nicht für den Nutzungszweck des Geräts geeignet sind.
- Schäden durch Fahrlässigkeit, Unfälle oder höhere Gewalt.
- Fehlfunktionen oder Schäden durch die Verwendung nicht genehmigter Zubehörteile.

Reparaturen während der Garantielaufzeit müssen nachweislich von einem anerkannten Fachmann durchgeführt werden. Die Garantie erlischt, sobald die Reparatur des Geräts von einer Person durchgeführt wird, die hierzu nicht von dem Unternehmen Poolstar autorisiert wurde.

Die garantierten Bauteile werden nach Ermessen von Poolstar ersetzt oder repariert. Defekte Bauteile müssen während der Garantielaufzeit an unsere Werkstätten zurückgeschickt werden, um ersetzt werden zu können. Die Garantie erstreckt sich nicht auf Arbeitskosten oder den unerlaubten Austausch von Teilen. Die Rücksendung des defekten Teils wird nicht von der Garantie abgedeckt.

Sehr geehrte Dame, sehr geehrter Herr,

Bitte nehmen Sie sich einige Minuten Zeit, um die Garantie-Registrierung auszufüllen, die Sie auf unserer Website finden:

<http://support.poolex.fr/>

Wir danken Ihnen für Ihr Vertrauen in unsere Produkte.

Viel Spaß beim Schwimmen!

Ihre Daten können im Einklang mit dem Datenschutzgesetz vom 6. Januar 1978 verarbeitet werden und werden nicht an Dritte weitergegeben.

WARNHINWEIS:

Die vertragliche Gewährleistung durch die Installationsfirma oder durch Poolstar kann erst bestätigt werden, wenn Ihr Produkt auf unserer Website registriert wurde.

10. Anhang

10.1 Diagramme Kabelanschlüsse

Poolex Platinum Mini 5

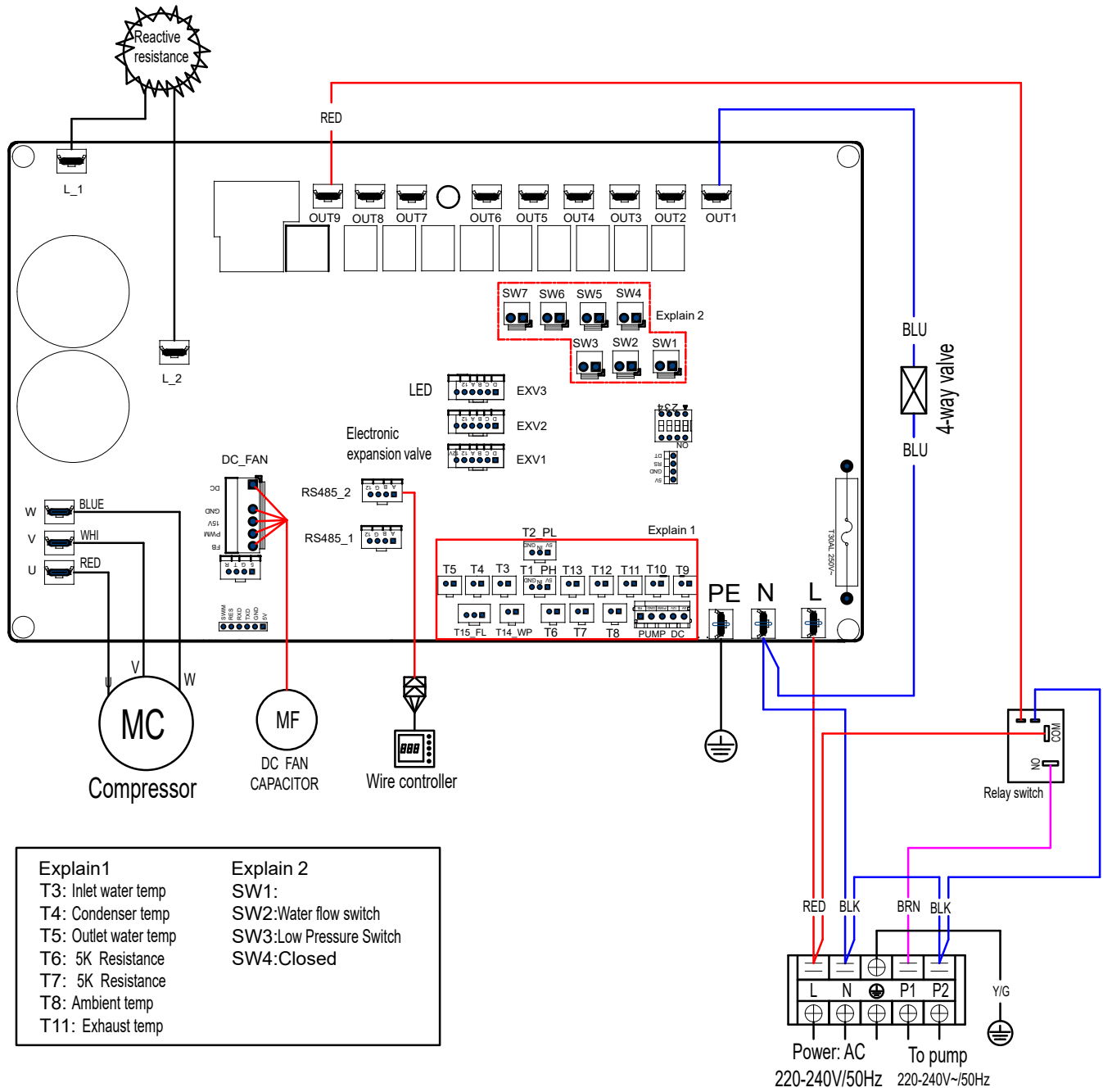

10. Anhang

Poolex Platinum Mini 7

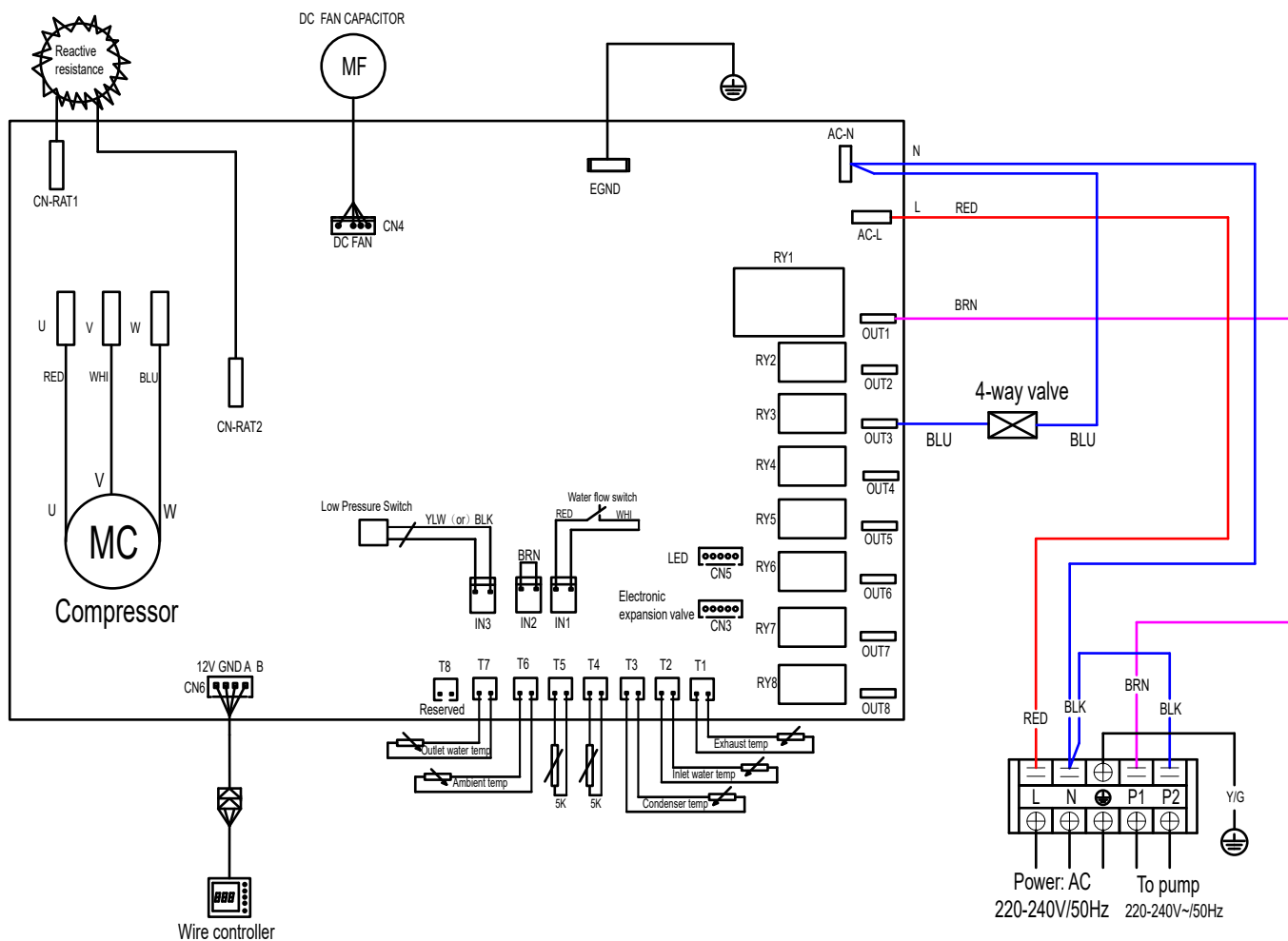

10.2 Fehler E20 Zusatz

Code	Anomalien	Mögliche Ursachen	Behebung
1	IPM übermäßiger Strom	IPM Modulfehler	Invertermodul austauschen
2	Fehlfunktion Kompressor	Fehlfunktion Kompressor	Kompressor austauschen
4	Reserviert	--	--
8	Taktfehler Kompressor	Kompressorkabel gebrochen/schlechte Verbindung	Überprüfen Sie die Kabelverbindung des Kompressors
1b	Gleichstrom-Busspannung zu niedrig	Eingangsspannung zu niedrig/Fehler Leistungsfaktor-Modul	Überprüfen Sie die Eingangsspannung/tauschen Sie das Modul aus
32	Gleichstrom-Busspannung zu hoch	Eingangsspannung zu hoch/Fehler Leistungsfaktor-Modul	Invertermodul austauschen
64	Temperatur der Wärmeabstrahlrippe zu hoch	Fehler Gebläsemotor/Luftzufuhr blockiert	Gebläsemotor/Lüftungskanal überprüfen
128	Temperatur der Wärmeabstrahlrippe fehlerhaft	Temperatursensor der Wärmeabstrahlrippe mit Kurzschluss oder Fehler im Stromkreis	Invertermodul austauschen
257	Fehler Verbindung	Das Invertermodul erhält die Befehle der Platine nicht	Überprüfen Sie die Verbindung zwischen dem Modul und der Platine
258	Eingangswchselstrom mit Taktfehler	Taktfehler Eingangsstrom	Überprüfen Sie die Kabelverbindung
260	Spannung des Eingangswchselstroms zu hoch	Asymmetrie des Dreiphasen-Eingangsstroms	Überprüfen Sie die Spannung des Dreiphasen-Eingangsstroms
264	Spannung des Eingangswchselstroms zu niedrig	Spannung des Eingangsstroms zu niedrig	Überprüfen Sie die Spannung des Eingangsstroms
272	Fehler Überdruck	Kompressordruck ist zu hoch (reserviert)	--
288	IPM Temperatur zu hoch	Fehler Gebläsemotor/Luftzufuhr blockiert	Gebläsemotor/Lüftungskanal überprüfen
320	Kompressorspannung zu hoch	Die Spannung der Kompressorkabel sind zu hoch/Driver und Kompressor passen nicht zusammen	Invertermodul austauschen
384	Reserviert	--	--

POOLEX

✓RoHS CE

ASSISTANCE TECHNIQUE
TECHNICAL ASSISTANCE
ASISTENCIA TÉCNICA
ASSISTENZA TECNICA
TECHNISCHER KUNDENDIENST

www.poolex.fr