

POOLEX

MEGALINE **FI**

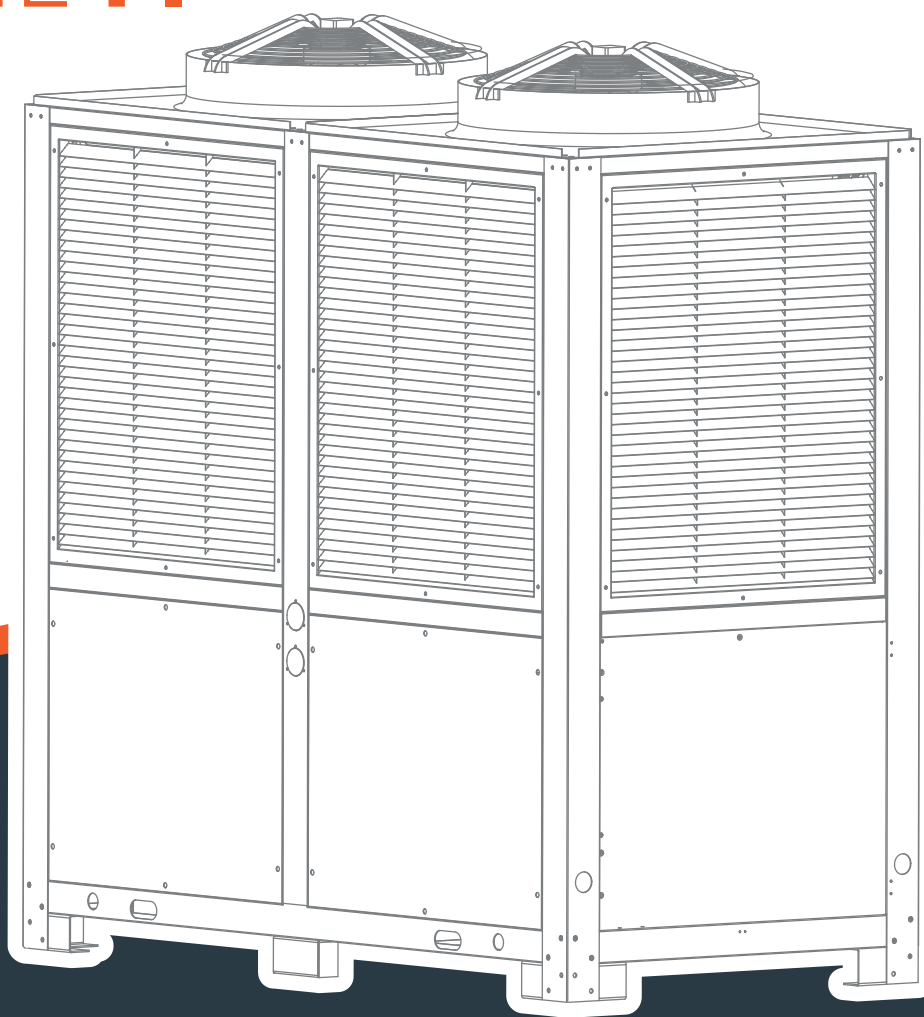

MANUALE D'INSTALLAZIONE E D'USO
della vostra pompa di calore

Avvertenze



Questa pompa di calore contiene un gas refrigerante infiammabile R32.

È vietato effettuare qualsiasi intervento sul circuito frigorifero senza una valida autorizzazione.

Prima di lavorare sul circuito frigorifero è necessario applicare le seguenti precauzioni per lavorare in totale sicurezza.

1. Procedure di lavoro

Il lavoro deve essere eseguito secondo una procedura controllata al fine di minimizzare il rischio di presenza di gas o vapori infiammabili durante l'esecuzione dell'intervento.

2. Area di lavoro in generale

Tutte le persone nell'area devono essere informate della natura degli interventi in corso. Evitare di lavorare in un'area confinata. La zona intorno all'area di lavoro deve essere divisa, messa in sicurezza e bisogna prestare un'attenzione particolare alle fonti di fiamme o calore poste nelle vicinanze.

3. Verifica della presenza del refrigerante

L'area deve essere controllata, prima e durante l'intervento, con un adeguato rilevatore di refrigerante per garantire l'assenza di gas potenzialmente infiammabile. Assicurarsi che l'apparecchiatura di rilevamento delle perdite utilizzata sia adatta ai refrigeranti infiammabili, ovvero che non produca scintille, che sia adeguatamente sigillata o che disponga di una sicurezza interna.

4. Presenza dell'estintore

Se devono essere eseguiti degli interventi a caldo sull'attrezzatura di refrigerazione o su qualsiasi elemento associato, deve essere presente un adeguato equipaggiamento per lo spegnimento degli incendi. Installare un estintore a polvere o a CO2 vicino all'area di lavoro.

5. Nessuna fonte di fiamma, calore o scintille

È assolutamente vietato utilizzare una fonte di calore, fiamma o scintille nelle immediate vicinanze di uno o più pezzi o tubature contenenti oppure che abbiano contenuto un refrigerante infiammabile. Tutte le fonti di scintille, sigarette incluse, devono essere sufficientemente distanti dal luogo di installazione, riparazione, rimozione e smaltimento, dove un refrigerante infiammabile può essere rilasciato nell'ambiente circostante. L'ambiente dell'apparecchiatura deve essere controllato prima dell'inizio dell'intervento per garantire che non vi siano rischi di infiammabilità. Devono essere affissi i cartelli "Vietato fumare".

6. Zona ventilata

Assicurarsi che l'area sia all'aperto o adeguatamente ventilata prima di intervenire sull'impianto o di effettuare degli interventi a caldo. Deve essere mantenuta una certa ventilazione per tutta la durata dell'intervento.

7. Controllo degli equipaggiamenti di refrigerazione

Quando i componenti elettrici vengono sostituiti, devono essere adatti allo scopo previsto e alle specifiche appropriate. È possibile utilizzare solo i pezzi di ricambio del produttore. In caso di dubbi, consultare il servizio tecnico del produttore.

I seguenti controlli devono essere effettuati sugli impianti che utilizzano dei refrigeranti infiammabili:

- la dimensione del carico è conforme alle dimensioni del locale in cui sono installati i pezzi contenenti il refrigerante;
- la ventilazione e le bocche di aerazione funzionano correttamente e non sono ostruite;
- in caso di utilizzo di un circuito di refrigerazione indiretto è necessario controllare anche il circuito secondario;
- la marcatura sull'attrezzatura rimane visibile e leggibile. Le tracce e i segni illeggibili devono essere corretti;
- i tubi o i componenti di refrigerazione sono installati in una posizione in cui non rischiano di essere esposti a una sostanza che potrebbe corrodere i componenti contenenti il fluido refrigerante.

8. Verifica dei dispositivi elettrici

La riparazione e la manutenzione dei componenti elettrici devono includere i primi controlli di sicurezza e le procedure di ispezione dei componenti. Qualora ci fosse un difetto che potrebbe compromettere la sicurezza, il circuito non dovrà essere collegato a nessuna alimentazione elettrica finché il problema non sarà stato risolto.

I controlli di sicurezza iniziali devono includere:

- lo scarico dei condensatori: ciò deve essere fatto in modo sicuro per evitare il rischio di scintille;
- l'assenza di componenti elettrici o cablaggi esposti durante il caricamento, il recupero o lo spurgo dell'impianto del gas refrigerante;
- l'esistenza di una continuità della messa a terra.

Gentile cliente,

La ringraziamo per il Suo acquisto e per la fiducia che ha accordato ai nostri prodotti.

I nostri prodotti sono il risultato di anni di ricerche nella progettazione e nella produzione di pompe di calore per piscine. Il nostro obiettivo è fornirLe un prodotto di qualità che offra prestazioni fuori dal comune.

Abbiamo preparato questo manuale con la massima cura affinché Lei possa sfruttare al meglio la Sua pompa di calore Poolex.

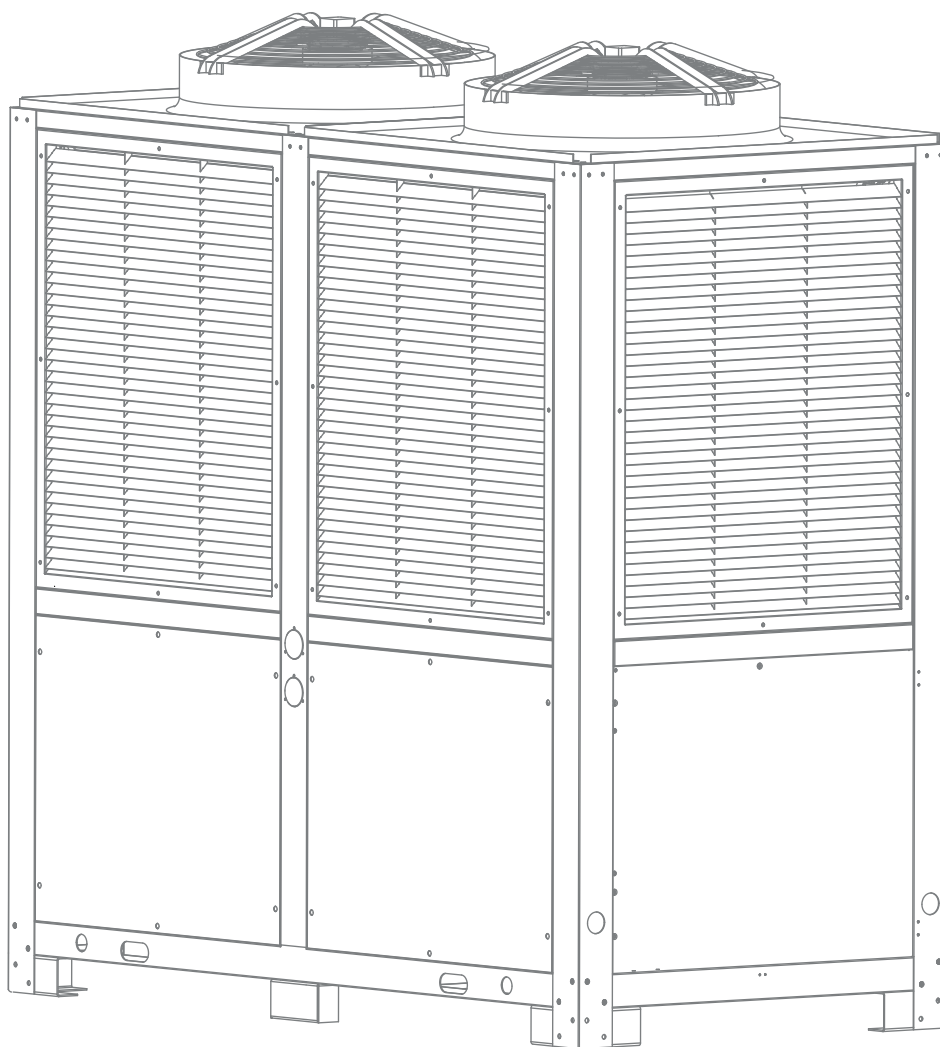



LEGGERE ATTENTAMENTE



Le presenti istruzioni per l'installazione sono parte integrante del prodotto.

L'utente deve fornirle all'installatore e conservarle.

In caso di perdita del manuale, consultare il sito:

www.poolex.fr

Le indicazioni e avvertenze contenute nel presente manuale devono essere lette attentamente e comprese poiché forniscono informazioni importanti relative al trattamento e al funzionamento in tutta sicurezza della pompa di calore. **Il presente manuale va conservato in un luogo accessibile per facilitarne le future consultazioni.**

L'installazione deve essere effettuata da un professionista qualificato come previsto dalle normative in vigore e dalle istruzioni del fabbricante. Un errore d'installazione può causare lesioni fisiche a persone o animali e persino danni meccanici per i quali il fabbricante non può in nessun caso essere considerato responsabile.

Dopo avere sballato la pompa di calore, verificare il contenuto per segnalare eventuali danni. Verificare inoltre che la pressione indicata dal manometro sia superiore a 80 psi. In caso contrario, ciò potrebbe indicare una perdita del fluido refrigerante.

Prima di collegare la pompa di calore, assicurarsi che le informazioni fornite dal presente manuale siano compatibili con le condizioni d'installazione effettive e che non superino i limiti massimi autorizzati per questo prodotto.

In caso di disfunzione e/o malfunzionamento della pompa di calore, interrompere l'alimentazione elettrica e non cercare di riparare il guasto.

Le riparazioni devono essere effettuate esclusivamente da un servizio di assistenza tecnica autorizzato, utilizzando dei pezzi di ricambio originali. Il mancato rispetto di quanto sopra indicato può incidere negativamente sul funzionamento in totale sicurezza della pompa di calore.

Per garantire l'efficacia e il corretto funzionamento della pompa di calore è importante che venga effettuata una manutenzione regolare, come previsto dalle istruzioni fornite.

Qualora la pompa di calore venisse venduta o ceduta, assicurarsi sempre che tutta la documentazione tecnica venga trasmessa con l'attrezzatura al nuovo proprietario.

Questa pompa di calore è stata progettata esclusivamente per il riscaldamento di una piscina. Tutti gli altri utilizzi devono essere considerati come inadeguati, scorretti e persino pericolosi.

Tutte le responsabilità contrattuali o extracontrattuali del fabbricante/distributore saranno considerate decadute nel caso di danni provocati da errori di installazione o funzionamento oppure dal mancato rispetto delle istruzioni fornite nel presente manuale o delle norme di installazione in vigore per l'equipaggiamento oggetto del presente documento.

Indice

1.	Informazioni generali	6
1.1	Condizioni generali di consegna	6
1.2	Norme di sicurezza	6
1.3	Trattamento dell'acqua	7
2.	Descrizione	8
2.1	Contenuto della confezione	8
2.2	Caratteristiche generali	8
2.3	Schema di funzionamento	8
2.4	Caratteristiche tecniche	9
2.5	Dimensioni dell'apparecchio	10
2.6	Vista esplosa	11
3.	Installazione	12
3.1	Prerequisiti	12
3.2	Ubicazione	12
3.3	Schema di installazione	13
3.4	Evacuazione della condensa	13
3.5	Raccordi idraulici	14
3.6	Impianto elettrico	16
3.7	Allacciamento elettrico	17
4.	Utilizzo	18
4.1	Scatola di comando	18
4.2	Scelta della modalità di funzionamento	18
4.3	Modalità Stand-by	19
4.4	Scelta della modalità di funzionamento	19
4.5	Impostazione dell'ora	19
4.6	Regolazione della programmazione oraria	19
4.7	Attivazione della programmazione oraria	20
4.8	Regolazione della temperatura impostata	20
4.9	Tabella dei parametri	20
4.10	Tabella degli status	21
4.11	Parametri di sistema	22
5.	Messa in funzione	23
5.1	Messa in funzione	23
5.2	Asservimento di una pompa di ricircolo	24
5.3	Utilizzo del manometro	24
5.4	Protezione antigelo	25
5.5	Configurazione del WiFi	25
5.5.1	Download e installazione dell'applicazione Tuya Smart	26
5.5.2	Configurazione dell'applicazione	27
5.5.3	Associazione della pompa di calore	28
5.5.4	Controllo	29
6.	Manutenzione	31
6.1	Manutenzione	31
6.2	Rimessaggio invernale	31
7.	Riparazione	32
7.1	Guasti e anomalie	32
7.2	Codici errore	33
8.	Riciclaggio	35
8.1	Riciclaggio della pompa di calore	35
9.	Garanzia	36
9.1	Condizioni generali di garanzia	36
10.	Allegati	37
10.1	Schemi di cablaggio della scheda elettronica	37

1. Informazioni generali

1.1 Condizioni generali di consegna

Tutto il materiale, anche franco di porto e imballaggio, viaggia a rischio e pericolo del destinatario.

La persona responsabile della ricezione dell'apparecchio deve effettuare un controllo visivo per individuare eventuali danni subiti dalla pompa di calore durante il trasporto (circuito frigorifero, scocca, quadri elettrici ad armadio, telaio). Qualora rilevasse dei danni causati durante il trasporto, tale persona dovrà annotarli sulla bolla di consegna del trasportatore e confermarli entro 48 ore tramite lettera raccomandata al trasportatore stesso.



L'apparecchio deve essere sempre conservato e trasportato in posizione verticale su un pallet e nell'imballaggio originario. Qualora venisse conservato o trasportato in posizione orizzontale, aspettare almeno 24 ore prima di collegarlo all'alimentazione elettrica.

1.2 Norme di sicurezza



ATTENZIONE: Leggere attentamente le norme di sicurezza prima di utilizzare l'apparecchio. Le disposizioni riportate di seguito sono essenziali per la sicurezza e, pertanto, vanno rispettate rigorosamente.

Durante l'installazione e la manutenzione

L'installazione, l'accensione, la manutenzione e la riparazione devono essere effettuate esclusivamente da personale qualificato, come previsto dalle norme vigenti.

Prima di effettuare qualsiasi intervento sull'apparecchio (installazione, messa in funzione, utilizzo, manutenzione), la persona incaricata dovrà essere a conoscenza di tutte le istruzioni contenute nel manuale d'installazione della pompa di calore e delle relative caratteristiche tecniche.

L'apparecchio non va mai installato vicino a una fonte di calore, a materiali combustibili o a una presa d'aria dell'edificio.

Qualora la pompa di calore non si trovasse in un luogo ad accesso limitato, è obbligatorio installare l'apposita griglia di protezione.

Non camminare sulle tubature durante l'installazione, la riparazione e la manutenzione al fine di evitare gravi ustioni.

Prima di ogni intervento sul circuito frigorifero spegnere la pompa di calore e aspettare alcuni minuti prima della posa dei sensori della temperatura o della pressione al fine di evitare gravi ustioni.

Durante la manutenzione della pompa di calore controllare il livello del fluido refrigerante.

Durante il controllo annuale della tenuta dell'apparecchio verificare che i pressostati di alta e bassa pressione siano correttamente collegati al circuito frigorifero e che interrompano il circuito elettrico in caso di attivazione.

Verificare che non vi siano tracce di corrosione o macchie d'olio attorno ai componenti refrigeranti.

Qualora l'apparecchio fosse installato all'esterno in una regione soggetta a forti precipitazioni nevose, installare una protezione contro la neve almeno 2 m sopra l'apparecchio.

1. Informazioni generali

Durante l'uso

Non toccare mai il ventilatore quando è in funzione al fine di evitare gravi lesioni.

Tenere la pompa di calore fuori dalla portata dei bambini al fine di evitare gravi lesioni causate dalle pale dello scambiatore di calore.

Non mettere mai in moto l'apparecchio se non c'è acqua nella piscina o se la pompa di ricircolo è ferma.

Verificare ogni mese la portata dell'acqua e pulire il filtro a sabbia, se necessario.

Durante la pulizia

Scollegare l'apparecchio dall'alimentazione elettrica.

Chiudere le valvole di ingresso e uscita dell'acqua.

Non introdurre nulla nelle bocche di ingresso e uscita dell'aria o dell'acqua.

Non risciacquare l'apparecchio con l'acqua né con un getto a pressione, utilizzare esclusivamente un detergente adeguato (tipo CleanPac).

Durante la riparazione

Effettuare gli interventi sul circuito frigorifero secondo le norme di sicurezza in vigore.

La brasatura deve essere effettuata da un frigorista.

In caso di sostituzione di un componente refrigerante difettoso, utilizzare esclusivamente i pezzi certificati dal nostro centro tecnico.

In caso di sostituzione delle tubature, utilizzare esclusivamente i tubi in rame conformi alla norma NF EN 12735-1 per la riparazione.

1.3 Trattamento dell'acqua

Le pompe di calore per piscine Poolex possono essere usate con tutti i sistemi di trattamento dell'acqua. Ciononostante è necessario che il sistema di trattamento (pompe dosatrici di Cl, pH, Br e/o elettrolizzatore) sia installato dopo la pompa di calore nel circuito idraulico.

Per evitare il deterioramento della pompa di calore, il pH dell'acqua deve essere mantenuto fra 6,9 e 8,0.

2. Descrizione

2.1 Contenuto della confezione

- ✓ La pompa di calore Poolex Megaline Fi
- ✓ Il presente manuale d'installazione e d'uso

2.2 Caratteristiche generali

Una pompa di calore Poolex è innanzitutto:

- ▶ un dispositivo certificato CE e TÜV, conforme alla direttiva europea RoHS.
- ▶ una resa elevata che consente di risparmiare fino all'80% di energia rispetto a un sistema di riscaldamento tradizionale.
- ▶ un fluido refrigerante R32 ecologico, pulito ed efficace.
- ▶ uno o più compressori di grandi marche, affidabili e performanti.
- ▶ ampi evaporatori in alluminio idrofilo per un utilizzo a bassa temperatura.
- ▶ un telecomando intuitivo, facile da usare.
- ▶ un design silenzioso.
- ▶ un doppio sistema antigelo per evitare i danni dovuti al freddo:
 - uno scambiatore di calore rivoluzionario con un sistema antigelo brevettato integrato.

un sistema di monitoraggio intelligente per proteggere le tubazioni e il rivestimento senza dovere svuotare la vasca in inverno.

2.3 Schema di funzionamento

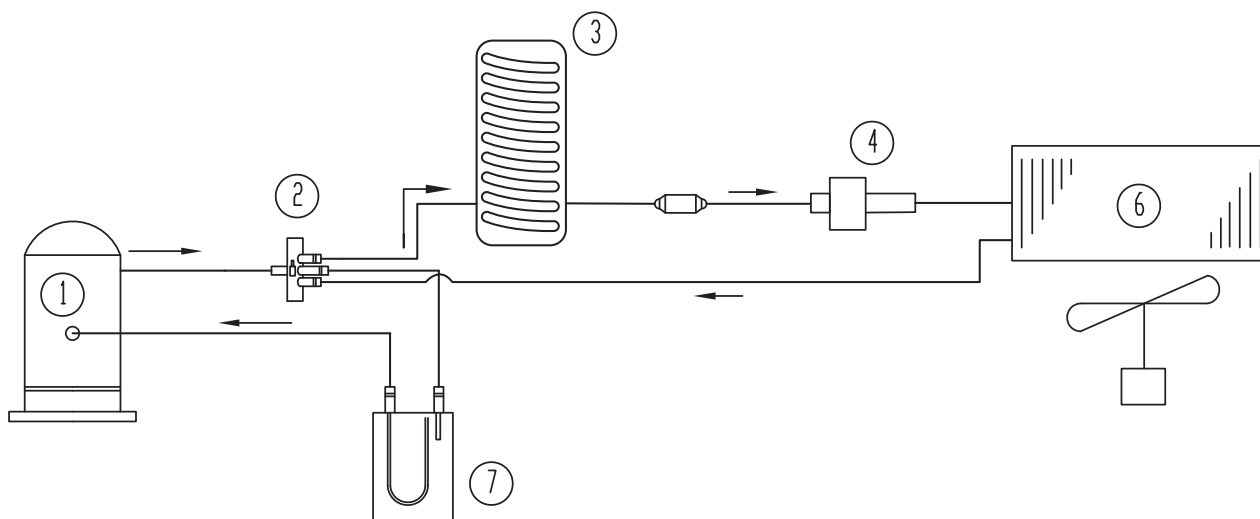

- | | |
|--------------------------------------|---------------------------------------|
| 1. Compressore | 5. Ventilatore |
| 2. Valvola a quattro vie | 6. Evaporatore |
| 3. Scambiatore di calore | 7. Bombola di separazione gas/liquido |
| 4. Valvola di espansione elettronica | |

2. Descrizione

2.4 Caratteristiche tecniche

		Poolex Megaline Fi		
Codice: PC-MLP		502N	752N	1002N
Aria 26°C Acqua 26°C Umidità relativa 80%	Pot. restituita max. (kW)	68	102	135
	Pot. restituita min. (kW)	16,1	24,3	31,9
	Pot. consumata (kW)	9,8~1,2	14,7~1,8	19,3~2,3
	COP	13,54~6,93	13,56~6,95	13,59~6,98
Aria 15°C Acqua 26°C Umidità relativa 70%	Pot. restituita max. (kW)	50	75	100
	Pot. restituita min. (kW)	11,7	17,8	23,6
	Pot. consumata (kW)	10,1~1,6	15,1~2,4	20,0~3,1
	COP	7,52~4,93	7,55~4,96	7,58~4,99
Aria 6°C Acqua 26°C	Pot. restituita max. (kW)	45	67	90
	Pot. restituita min. (kW)	10,2	15,3	20,5
	Pot. consumata (kW)	11,4~1,7	16,9~2,6	22,6~3,5
	COP	5,84~3,96	5,85~3,97	5,88~3,99
Aria 35°C Acqua 27°C	Pot. restituita max. (kW)	37	55	74
	Pot. restituita min. (kW)	9,1	13,5	18,1
	Pot. consumata (kW)	10,2~1,4	15,1~2,0	20,3~2,7
	EER	6,67~3,63	6,68~3,64	6,71~3,65
Alimentazione	Trifase 380-415 V/3 N~50 Hz			
Intervallo di temperatura di riscaldamento	15°C~40°C			
Intervallo di funzionamento	-15°C~43°C			
Potenza max (kW)	14,9	22,4	29,8	
Corrente massima (A)	27	39	53	
Portata (m³/h)	20	30	40	
Refrigerante	R32			
Refrigerante caricato (kg)	4,5 kg	2,6 kg + 2,6 kg	4,5 kg + 4,5 kg	
Dimensioni dell'apparecchio L×I×A (mm)	1448 x 800 x 950,5	1252 x 1076 x 1865	2148 x 1076 x 2176	
Peso dell'apparecchio (kg)	280	450	760	
Livello di pressione sonora a 1 m (dBA) (3)	<70	<72	<74	
Livello di pressione sonora a 4 m (dBA) (3)	<58	<60	<62	
Livello di pressione sonora a 10 m (dBA) (3)	<50	<52	<54	
Pressione min./max. (MPa)	0,2/4,4	0,2/4,4	0,2/4,4	
Raccordo idraulico (mm)	63	75	75	
Tipo di compressore	Inverter rotativo			
Numero di compressori	1	2	2	
Marca del compressore	Mitsubishi Inverter Rotate			
Scambiatore di calore	Serbatoio in PVC e serpentina in titanio			
Funzione	Heating Inverter/ Cooling Inverter/ Silent/ Auto			
Perdite di carico (mca)	4	4,2	4,8	

Le caratteristiche tecniche delle nostre pompe di calore sono fornite a titolo indicativo. Ci riserviamo il diritto di modificarle senza preavviso.

¹ Temperatura ambiente dell'aria

² Temperatura iniziale dell'acqua

³ Rumore a 1 m, 4 m e 10 m secondo le direttive EN ISO 3741 e EN ISO 354

2. Descrizione

2.5 Dimensioni dell'apparecchi

Megaline Fi 50

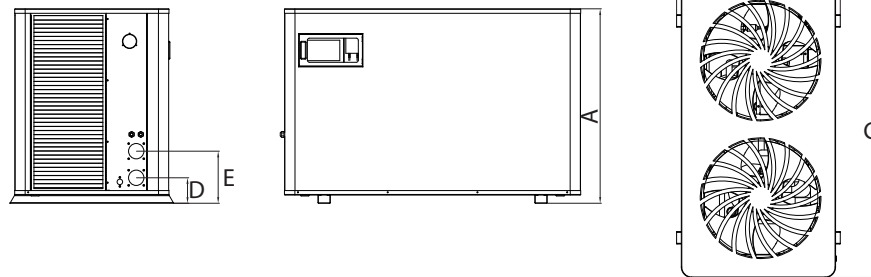

Megaline Fi 75

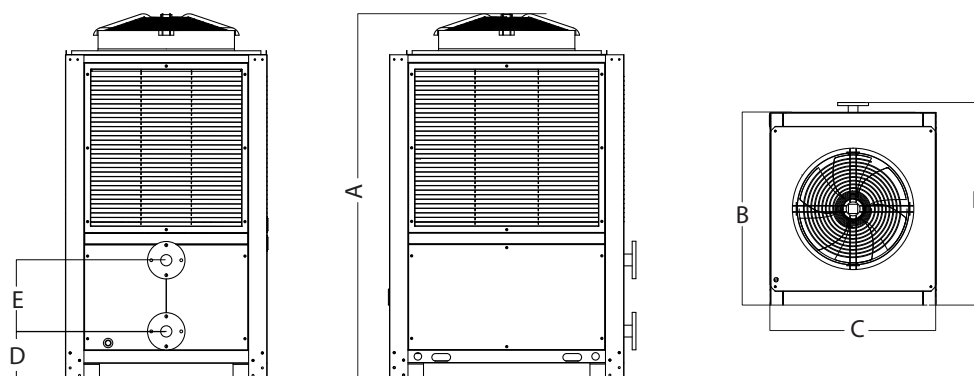

Megaline Fi 100

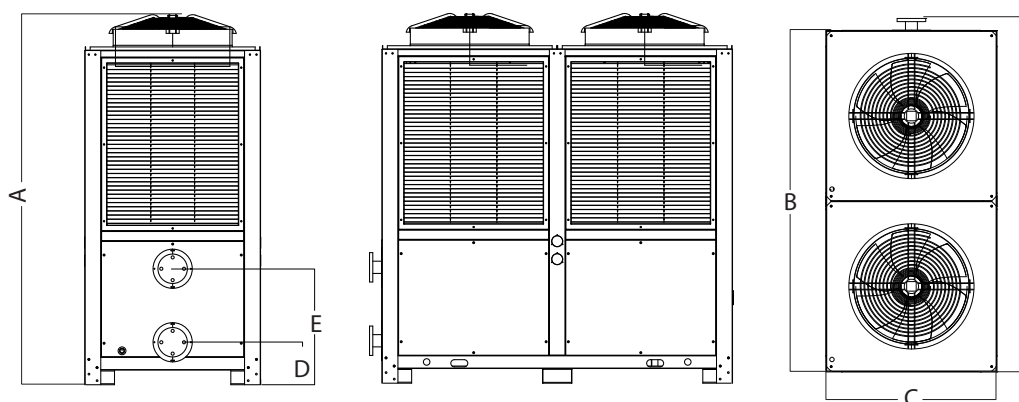

Dimensioni in mm

Modello	Megaline Fi 50	Megaline Fi 75	Megaline Fi 100
A	950,5	1955	2265
B	754	1252	2148
C	1448	1076	1076
D	124,5	170	260
E	254,5	380	450
F	800	1316	2224

2. Descrizione

2.6 Vista esplosa

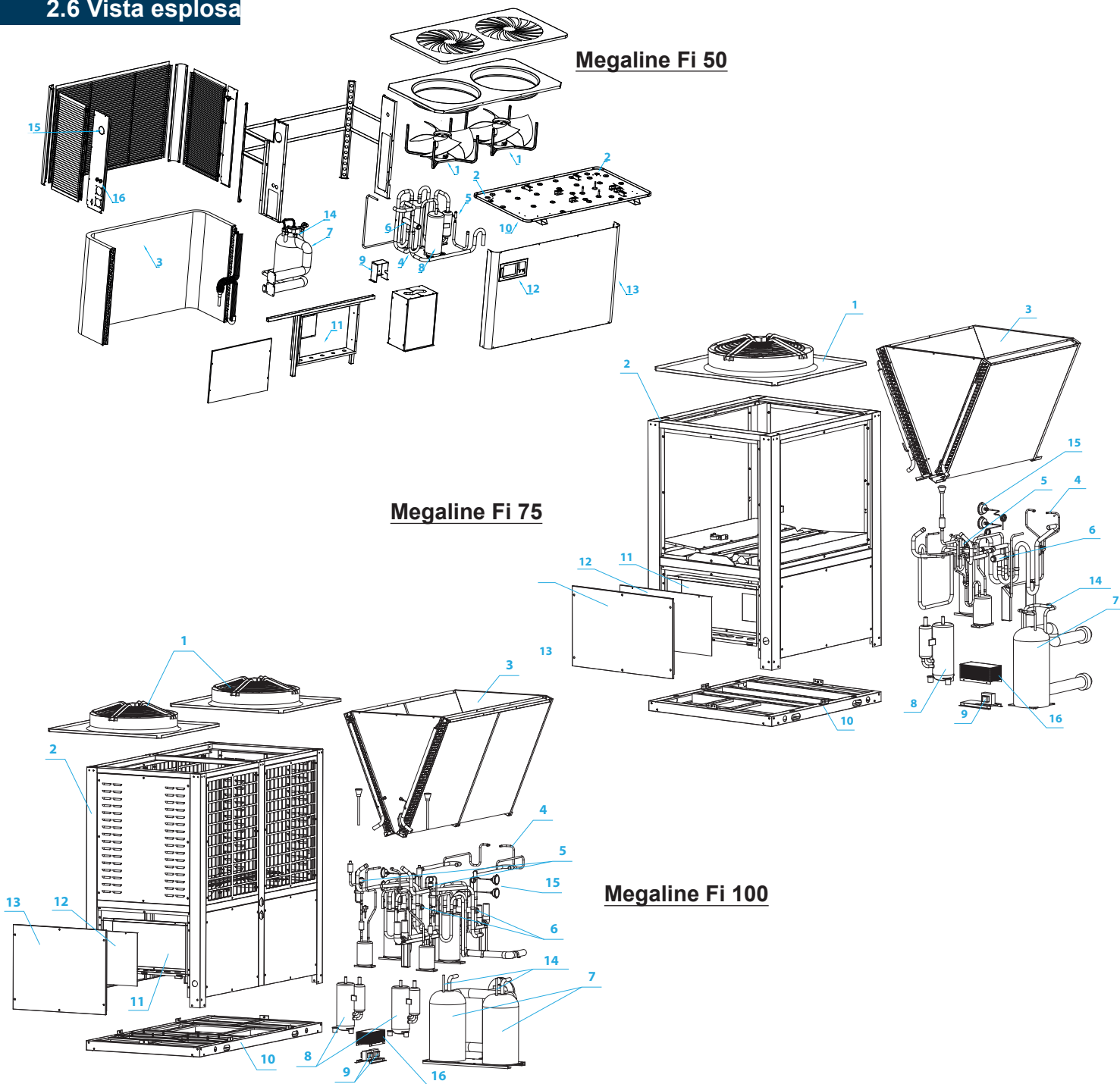

- | | |
|-------------------------------------|------------------------------------|
| 1. Ventilatore e motore | 10. Supporto inferiore |
| 2. Telaio | 11. Scatola elettronica di comando |
| 3. Evaporatore | 12. Coperchio del quadro elettrico |
| 4. Tubature del gas | 13. Pannello anteriore |
| 5. Valvola d'espansione elettronica | 14. Sensore di portata |
| 6. Valvola a quattro vie | 15. Manometro |
| 7. Scambiatore di calore | 16. Morsettieria |
| 8. Compressore | |
| 9. Trasformatore elettrico | |

3. Installazione



ATTENZIONE: l'installazione deve essere effettuata da un professionista qualificato. Questo capitolo è solo a titolo indicativo e deve essere controllato e adattato, se necessario, a seconda delle condizioni di installazione.

3.1 Prerequisiti

Materiale necessario all'installazione della vostra pompa di calore:

un cavo di alimentazione adatto alla potenza dell'apparecchio.

un kit *By-Pass* e un set di tubi in PVC adatto al vostro impianto, nonché del decapante, della colla per PVC e della carta vetrata.

dei piedini in cemento adeguati possono essere utilizzati per sollevare l'apparecchio.

3.2 Ubicazione

Rispettare le seguenti regole per scegliere l'ubicazione della pompa di calore

1. Il luogo in cui verrà posto l'apparecchio deve essere facilmente accessibile per agevolarne l'utilizzo e la manutenzione.
2. L'apparecchio deve essere installato a terra e preferibilmente essere fissato su una superficie piana livellata in cemento. Assicurarsi che la superficie di appoggio sia sufficientemente stabile e che possa sostenere il peso dell'apparecchio.
3. Collocare un dispositivo di scarico dell'acqua vicino all'apparecchio per proteggere l'area in cui è installato.
4. Se necessario, l'apparecchio può essere sollevato utilizzando degli appositi piedini adatti a sostenerne il peso.
5. Controllare che l'apparecchio sia correttamente ventilato, che la bocchetta di uscita dell'aria non sia rivolta verso le finestre degli edifici limitrofi e che non sia possibile il ritorno dell'aria viziata. Inoltre lasciare uno spazio sufficiente intorno all'apparecchio per le operazioni di manutenzione.
6. L'apparecchio non deve essere installato in un ambiente esposto a olio, gas infiammabili, prodotti corrosivi, composti solforosi o vicino ad apparecchi ad alta frequenza.
7. Non installare l'apparecchio vicino a una strada o a un sentiero per evitare gli schizzi di fango.
8. Installare l'apparecchio in modo che sia orientato verso la zona meno sensibile al rumore per evitare di disturbare i vicini.
9. Tenere l'apparecchio il più possibile fuori dalla portata dei bambini.

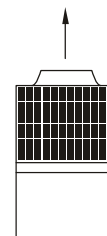
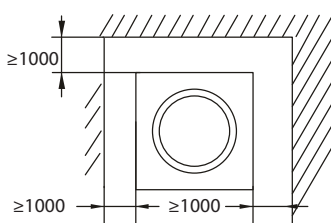
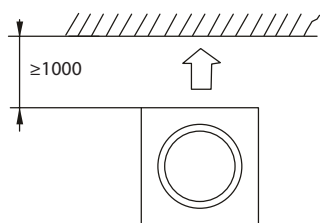

Dimensioni in mm

Non collocare nulla a meno di un metro davanti alla pompa di calore. Lasciare 100 cm di spazio vuoto sui lati e sulla parte posteriore della pompa di calore e fare in modo che la ventilazione sia libera sulla parte superiore.

Non lasciare ostacoli sopra o davanti all'apparecchio!

3. Installazione



ATTENZIONE: l'installazione deve essere effettuata da un professionista qualificato. Questo capitolo è solo a titolo indicativo e deve essere controllato e adattato, se necessario, a seconda delle condizioni di installazione.

3.5 Raccordi idraulici

Montaggio in by-pass

La pompa di calore deve essere collegata alla vasca utilizzando un montaggio in by-pass.

Un by-pass è un montaggio costituito da 3 valvole che consentono di regolare la portata dell'acqua che circola nella pompa di calore.

Durante le operazioni di manutenzione, il by-pass consente di isolare la pompa di calore dal circuito senza fermare l'impianto.

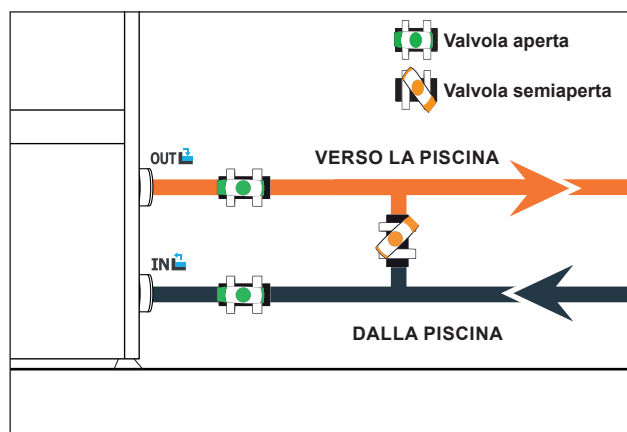

Realizzazione di un raccordo idraulico con il kit di by-pass



ATTENZIONE: non immettere l'acqua nel circuito idraulico nelle 2 ore successive all'applicazione della colla.

Fase 1: prendere le misure necessarie per il taglio dei tubi

Fase 2: tagliare i tubi in PVC con l'ausilio di una sega effettuando un taglio dritto

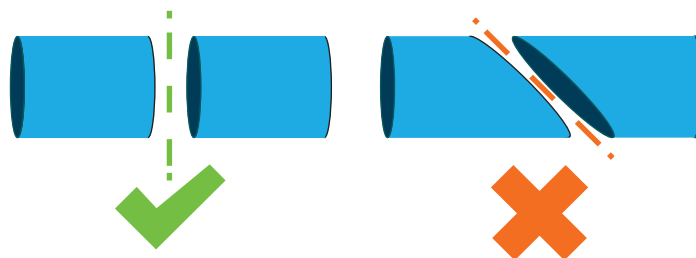

Fase 3: assemblare il circuito idraulico senza incollarlo per verificare che sia perfettamente adatto al vostro impianto, poi smontare i tubi da collegare

Fase 4: sbavare le estremità dei tubi tagliati con la carta vetrata

Fase 5: applicare il decapante sulle estremità dei tubi che andranno collegati

Fase 6: applicare la colla sullo stesso punto

Fase 7: assemblare i tubi

Fase 7: rimuovere la colla in eccesso sul PVC

Fase 8: lasciare asciugare per almeno 2 ore prima di immettere l'acqua nel circuito idraulico

3. Installazione

Montaggio in by-pass di una pompa di calore

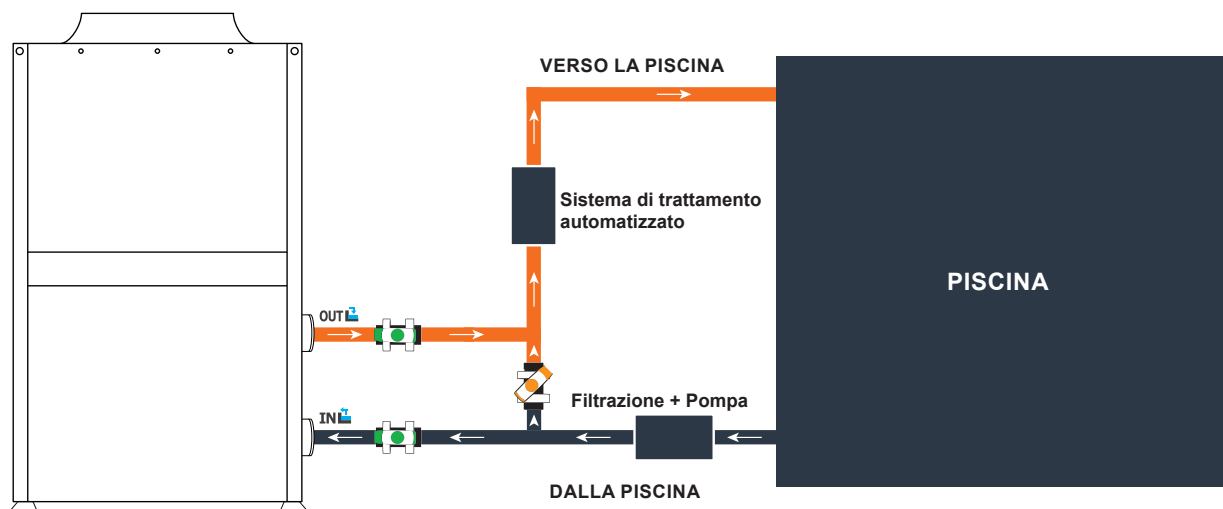

Legenda



Valvola semiaperta



Valvola aperta

Montaggio in by-pass di più pompe di calore

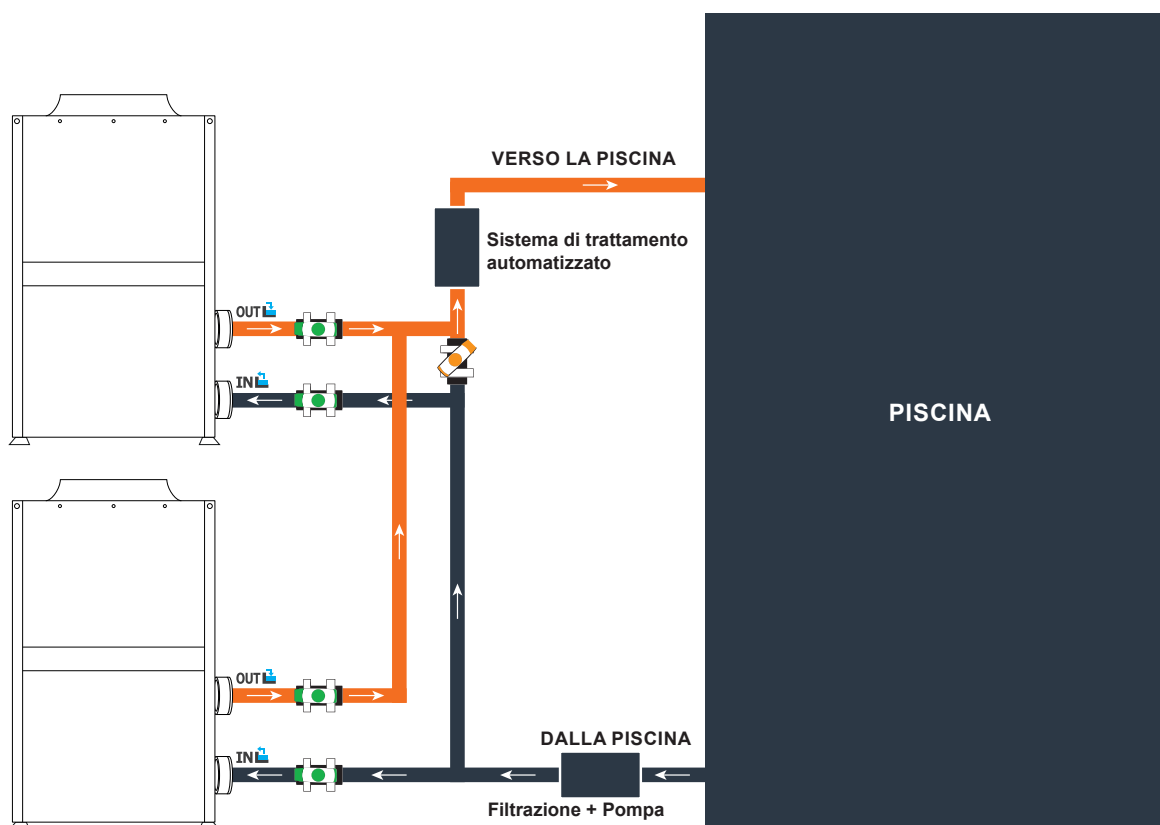

Legenda



Valvola semiaperta



Valvola aperta

Il filtro a monte della pompa di calore deve essere pulito regolarmente affinché l'acqua del circuito sia pulita e per evitare problemi di funzionamento dovuti alla sporcizia o all'intasamento del filtro.

3. Installazione



ATTENZIONE: l'installazione deve essere effettuata da un professionista qualificato. Questo capitolo è solo a titolo indicativo e deve essere controllato e adattato, se necessario, a seconda delle condizioni di installazione.

3.6 Impianto elettrico

Per funzionare in tutta sicurezza e mantenere integro il vostro impianto elettrico, l'apparecchio deve essere collegato a un'alimentazione generale osservando le seguenti regole:

A monte l'alimentazione elettrica generale deve essere protetta da un interruttore differenziale di 30 mA.

La pompa di calore deve essere collegata a un disgiuntore in curva D adeguato (vedere la tabella sottostante) come previsto dalle norme e dalla regolamentazione in vigore nel paese in cui viene installato il sistema.

Il cavo di alimentazione deve essere adattato a seconda della potenza dell'apparecchio e della lunghezza di cavo necessaria all'impianto (vedere la tabella sottostante). Il cavo deve essere adatto a un uso esterno.

Nel caso di un sistema trifase è essenziale rispettare l'ordine di collegamento delle fasi. In caso di inversione di fase, il compressore della pompa di calore non funzionerà.

Nei luoghi pubblici è obbligatoria l'installazione di un pulsante di spegnimento di emergenza in prossimità della pompa di calore.

L'apparecchio è dotato di un sistema antigelo. Non scollegare l'alimentazione elettrica affinché il sistema antigelo possa attivarsi.

Modelli	Alimentazione	Corrente massima	Diametro del cavo ¹	Protezione magnetotermica (curva D)
Megaline Fi 50	Trifase 380-415 V/3 N~50 Hz	27 A	RO2V 5 x 6 mm ²	32 A
Megaline Fi 75		39 A	RO2V 5 x 10 mm ²	40 A
Megaline Fi 100		53 A	RO2V 5 x 16 mm ²	60 A

¹ Sezione del cavo prevista per una lunghezza massima di 10 m. Per lunghezze superiori chiedere consiglio a un elettricista.

3. Installazione

3.7 Allacciamento elettrico



ATTENZIONE: l'alimentazione elettrica della pompa di calore deve essere imperativamente scollegata prima di ogni intervento.

Attenersi alle seguenti istruzioni per effettuare il raccordo elettrico della pompa di calore.

Fase 1: smontare il pannello elettrico con l'ausilio di un cacciavite per accedere alla morsettieria.

Fase 2: inserire il cavo nell'unità della pompa di calore passando attraverso l'apposita apertura.

Fase 3: collegare il cavo di alimentazione alla morsettieria secondo lo schema sottostante.

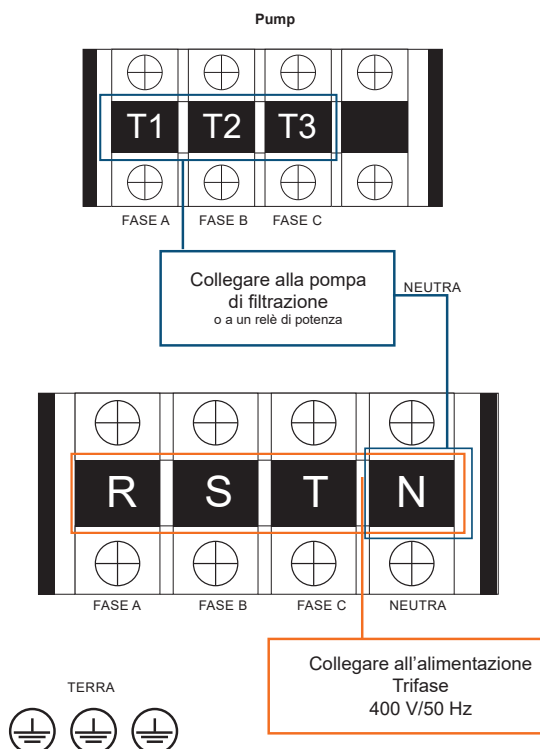

ATTENZIONE: alimentazione a 400 V, recuperare la messa a terra sulla morsettieria di alimentazione

Fase 4: richiudere accuratamente il pannello della pompa di calore.

Asservimento di una pompa di ricircolo

A seconda del tipo di installazione potete anche collegare una pompa di ricircolo affinché funzioni in parallelo con la pompa di calore.



ATTENZIONE: l'asservimento di una pompa con una potenza superiore a 5 A (1000 W) necessita l'utilizzo di un relè di potenza.

4. Utilizzo

4.1 Telecomando cablato

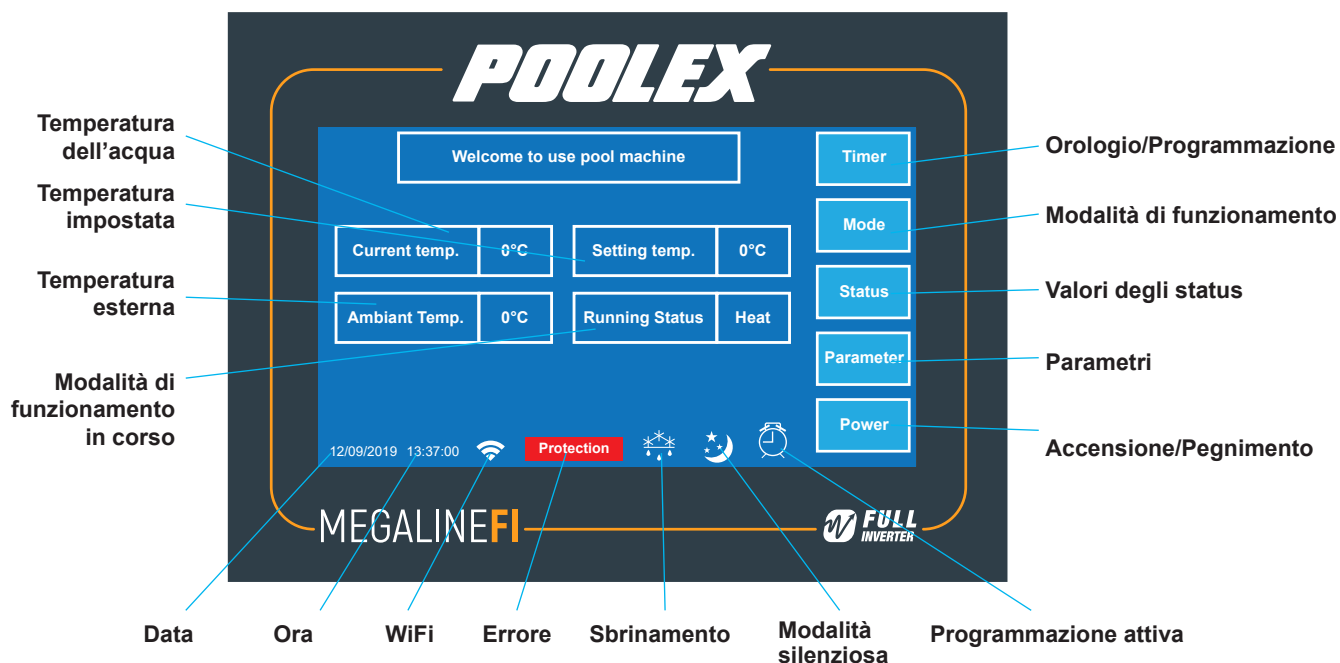

4.2 Scelta della modalità di funzionamento



Prima dell'avvio, assicurarsi che la pompa di filtrazione sia in funzione e che l'acqua circoli attraverso la pompa di calore.

Prima di configurare la temperatura impostata bisogna scegliere la modalità di funzionamento della vostra pompa di calore:

- | | | |
|-------------|--|---|
| Heat | | Modalità di riscaldamento SILENT
Scegliere questa modalità di riscaldamento affinché la pompa di calore funzioni in modo silenzioso. |
| Heat | | Modalità di riscaldamento ECO
Scegliere questa modalità di riscaldamento affinché la pompa di calore funzioni in modo tradizionale. |
| Heat | | Modalità di riscaldamento BOOST
Scegliere questa modalità di riscaldamento affinché la pompa di calore riscaldi rapidamente l'acqua della vostra piscina. |
| Auto | | Modalità Auto
La pompa di calore sceglie in modo intelligente la modalità di funzionamento più adatta alla temperatura impostata. |
| Cool | | Modalità di raffreddamento SILENT
Scegliere questa modalità di raffreddamento affinché la pompa di calore funzioni in modo silenzioso. |
| Cool | | Modalità di raffreddamento ECO
Scegliere questa modalità di raffreddamento affinché la pompa di calore funzioni in modo tradizionale. |
| Cool | | Modalità di raffreddamento BOOST
Scegliere questa modalità di raffreddamento affinché la pompa di calore funzioni in modo tradizionale. |

4. Utilizzo

4.3 Modalità Stand-by

Quando il pannello di comando è spento: premere una volta lo schermo per accenderlo.

Quando il pannello di comando è sbloccato e non vengono effettuate azioni per un minuto, il pannello di comando si spegne automaticamente.

4.4 Scelta della modalità di funzionamento

Fase 1: entrare nel menu principale sbloccando il pannello di comando.

Fase 2: premere il pulsante "Mode" per cambiare la modalità di funzionamento.

A blue rectangular button with the word "Mode" written in white text.

4.5 Impostazione dell'ora

Fase 1: premere l'orologio in basso a sinistra sulla schermata principale.

Fase 2: inserire l'ora e la data.

Fase 3: tornare alla schermata principale per convalidare la modifica.

A blue rectangular box containing the date and time "12/09/2019 13:37:00" in white text.

4.6 Regolazione della programmazione oraria

Fase 1: entrare nel menu principale sbloccando il pannello di comando.

Fase 2: premere "Timer" per entrare nella configurazione dei gruppi On/Off.

Fase 3: configurare l'ora di attivazione e spegnimento su uno o due gruppi orari.

Premere "OK" e tornare al menu.

Quando la programmazione è attiva si visualizza la seguente icona sulla pagina principale.

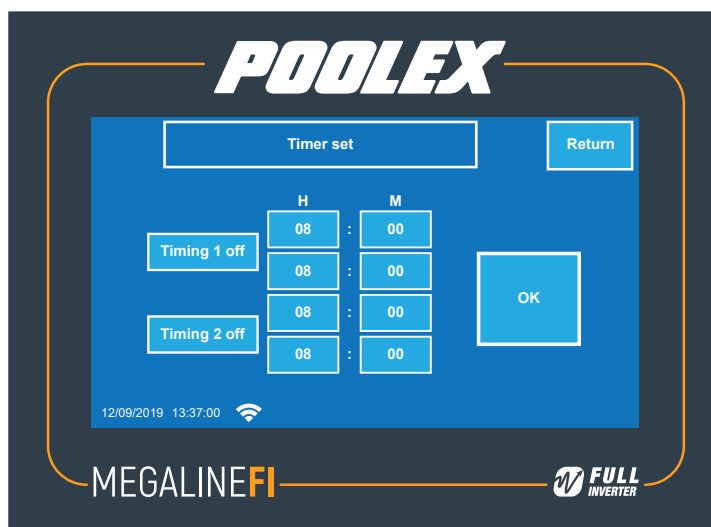

4. Utilizzo

4.7 Attivazione della programmazione oraria

Fase 1: entrare nel menu principale sbloccando il pannello di comando.

Fase 2: premere “Timer 1 On/Off” per attivare o disattivare una programmazione.

4.8 Regolazione della temperatura impostata

Fase 1: entrare nel menu principale sbloccando il pannello di comando.

Fase 2: premere “Setting temp.” per cambiare la temperatura desiderata.

Fase 3: premere “+” o “-” per cambiare la temperatura impostata.

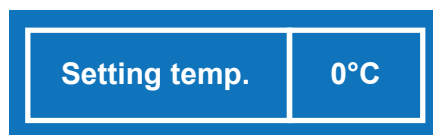

4.9 Tabella dei parametri

Fase 1: entrare nel menu principale sbloccando il pannello di comando.

Fase 2: premere il pulsante “Parameter” per accedere ai vari parametri.

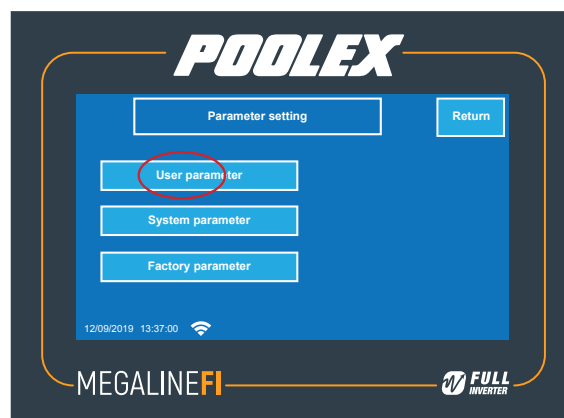
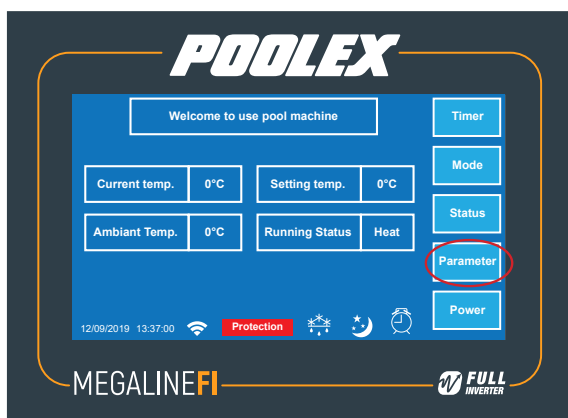

Co-dice	Valore	Descrizione	Intervallo di regolazione	Parametri di fabbrica
P03	Auto. Mode.	Regolazione della temperatura della modalità Auto	8°C~40°C	27°C
P05	Heating Setting Temp.	Regolazione della temperatura di riscaldamento	8°C~28°C	27°C
P04	Cooling Setting Temp.	Regolazione della temperatura di raffreddamento	15°C~40°C	27°C
P01	Hystersis Temp.	Regolazione del delta della temperatura di attivazione	1°C~18°C	1°C
P28	Pump Mode	Asservimento della pompa di filtrazione	0=stop; 1=non-stop	0

4. Utilizzo

4.10 Tabella degli status

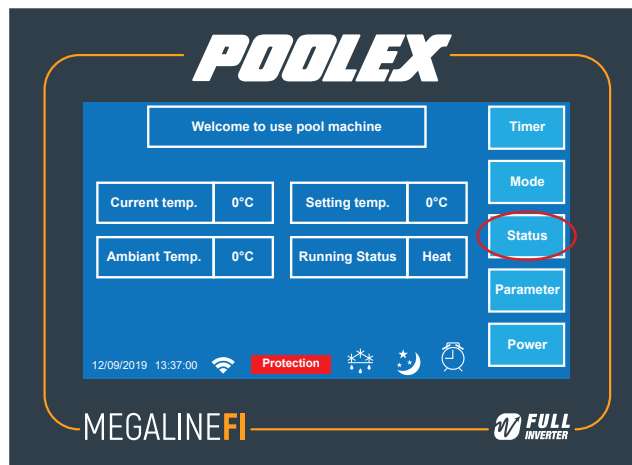

Codice		Descrizione
Current Temp.	Temperatura di ingresso dell'acqua	-30~99°C
Outlet Temp.	Temperatura di uscita dell'acqua	-30~99°C
Ambient Temp.	Temperatura dell'aria	-30~99°C
1#Exhaust Temp.	Temperatura di uscita del compressore 1	0~125°C
1#Suction Temp.	Temperatura di ingresso del compressore 1	-30~99°C
1#Coil Temp.	Temperatura di ingresso dello scambiatore di calore 1	-30~99°C
1#Inside Coil Temp.	Temperatura di uscita dello scambiatore di calore 1	-30~99°C
1#Opening of EEV	Apertura della valvola elettronica 1	
1# Fan Speed	Velocità del ventilatore 1	
1#Comp. Cur.	Velocità del compressore 1	
1#Fin Temp.	Temperatura di uscita dello scambiatore di calore 1	
1#DC Voltage	Tensione di alimentazione corrente continua 1	
1#Operating Freq	Frequenza di funzionamento 1	
2# Fan Speed	Velocità del ventilatore 2	
2#Exhaust Temp.	Temperatura di uscita del compressore 2	0~125°C
2#Suction Temp.	Temperatura di ingresso del compressore 2	-30~99°C
2#Coil Temp.	Temperatura di ingresso dello scambiatore di calore 2	-30~99°C
2#Inside Coil Temp.	Temperatura di uscita dello scambiatore di calore 2	-30~99°C
2#Opening of EEV	Apertura della valvola elettronica 2	
2#Comp. Cur.	Velocità del compressore 2	
2#Fin Temp.	Temperatura di uscita dello scambiatore di calore 2	
2#DC Voltage	Tensione di alimentazione corrente continua 2	
2#Operating Freq	Frequenza di funzionamento 2	

4. Utilizzo

4.11 Parametri di sistema

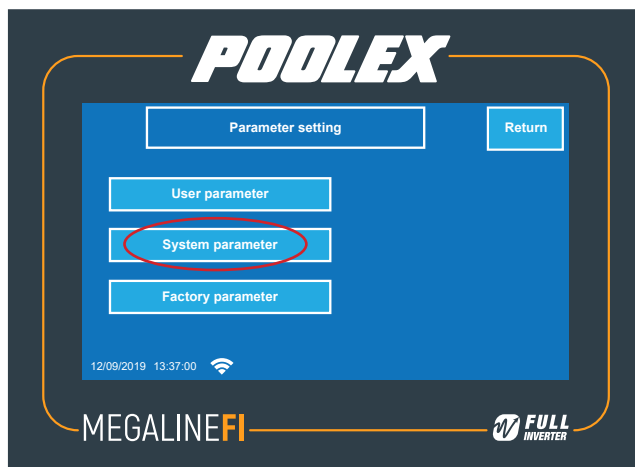

	Codice	Descrizione
P06	Exhaust Temp.Too High	Temperatura di uscita del compressore troppo elevata
P07	Exhaust Recover Temp.	
P09	Compensated Temp.	Impostazione del coefficiente di compensazione della sonda della temperatura
P11	Defrost Intervals	Tempo di attivazione automatica prima dell'avvio dello sbrinamento
P12	Defrost Temp.	Temperatura di attivazione dello sbrinamento
P13	Defrosting Max Time	Durata massima dello sbrinamento
P14	Exit Defrosting Temp.	Temperatura di disattivazione dello sbrinamento
P15	Defrost A_C □T	
P16	Defrost Ambient Temp.	
P17	EEV Cycle	
P18	Heating Overheat	Surriscaldamento (modalità caldo)
P19	Adjust EEV Temp.	Temperatura di apertura della valvola di espansione
P20	Defrost EEV Opening	Apertura della valvola di espansione in modalità sbrinamento
P21	EEV minimum opening	Apertura minima per la valvola di espansione
P22	EEV Mode	Selezione della modalità della valvola di espansione
P23	EEV Manual Steps	Valvola di estensione delle fasi manuali
P24	Cooling Overheat	Surriscaldamento (modalità freddo)
P27	Cooling EEV Mode	Modalità di funzionamento della valvola di espansione (modalità freddo)
	Lamp Panel Display	Retroilluminazione

5. Messa in funzione

5.1 Messa in funzione

Condizioni di utilizzo

Affinché la pompa di calore funzioni normalmente, la temperatura ambiente dell'aria deve essere compresa tra -15°C e 43°C.

Raccomandazioni prima dell'avvio

Prima di attivare la pompa di calore:

- ✓ verificare che l'apparecchio sia ben fissato e stabile.
- ✓ verificare che il manometro indichi una pressione superiore a 80 psi.
- ✓ verificare che il cablaggio elettrico sia correttamente collegato ai terminali.
- ✓ verificare la messa a terra.
- ✓ verificare che le connessioni idrauliche siano ben strette e che non siano presenti perdite d'acqua.
- ✓ verificare che l'acqua stia circolando correttamente nella pompa di calore e che la portata sia adeguata.
- ✓ rimuovere eventuali oggetti o strumenti non necessari che si trovano in prossimità dell'apparecchio.

Messa in funzione

1. Attivare la protezione dell'alimentazione elettrica dell'apparecchio (interruttore differenziale e disgiuntore).
 2. Attivare la pompa di ricircolo qualora non fosse asservita.
 3. Verificare l'apertura del by-pass e delle valvole di regolazione.
 4. Attivare la pompa di calore.
 5. Configurare l'orologio del telecomando.
 6. Selezionare la temperatura desiderata utilizzando una delle modalità del telecomando.
 7. Il compressore della pompa di calore si attiverà dopo pochi istanti.
- È sufficiente attendere il raggiungimento della temperatura desiderata.



ATTENZIONE: in condizioni normali, una pompa di calore idonea può riscaldare l'acqua in una piscina di 1-2°C al giorno. Pertanto, quando la pompa funziona, è abbastanza normale non avvertire alcuna differenza di temperatura all'uscita del circuito. Una piscina riscaldata deve essere coperta per evitare la dispersione del calore.

5. Messa in funzione

5.2 Asservimento di una pompa di ricircolo

Per utilizzare la modalità di asservimento verificare che il parametro 28 sia su 1. Se avete collegato una pompa di ricircolo ai terminali U, V e W (400 V), questa è alimentata automaticamente quando la pompa di calore è in funzione.

Quando la pompa di calore è in stand-by, la pompa di ricircolo è alimentata a intermittenza per controllare la temperatura dell'acqua della vasca.

Modalità di asservimento della pompa di ricircolo

Quando si attiva la pompa di calore, la pompa di ricircolo si avvia e, 1 minuto dopo, si attiva il compressore della pompa di calore. Quando la pompa di calore smette di funzionare, il compressore e il ventilatore si fermano e, dopo 30 secondi, si ferma anche la pompa di ricircolo. Durante un ciclo di sbrinamento, la pompa di ricircolo continuerà a funzionare indipendentemente dalla modalità scelta.

Modalità 0: selezionando questa modalità, la pompa di calore metterà automaticamente la pompa di ricircolo in funzionamento continuo. Quando la pompa di ricircolo è in funzione, la pompa di calore si avvia 1 minuto dopo. In seguito, quando viene raggiunta la temperatura impostata, la pompa di calore smette di funzionare ma non arresta la pompa di ricircolo, in modo da assicurare un ricircolo costante dell'acqua nella pompa di calore.

Modalità 1 (di default): questa modalità è stata progettata per mantenere la filtrazione senza utilizzare il programmatore della fascia oraria. Quando viene raggiunta la temperatura richiesta, la pompa di calore passa in modalità stand-by, poi 30 secondi dopo arresta la pompa di ricircolo.

In seguito la pompa di ricircolo verrà riattivata in modalità speciale: 2 minuti di funzionamento, 60 minuti di spegnimento.

Dato che un sensore di temperatura si trova nel vano dello scambiatore di calore, questa modalità consente alla pompa di calore di aggiornare la temperatura effettiva della piscina ogni 60 minuti. Pertanto si raccomanda l'uso di questa modalità.

La pompa di filtrazione e la pompa di calore riprenderanno a funzionare normalmente quando la temperatura della vasca si abbasserà di 1°C rispetto alla temperatura impostata.

5.3 Utilizzo del manometro

Il manometro permette di controllare la pressione del fluido refrigerante contenuto nella pompa di calore. I valori indicati possono variare notevolmente a seconda del clima, della temperatura e della pressione atmosferica.

Quando la pompa di calore è in funzione:

La lancetta del manometro indica la pressione del fluido refrigerante.

Campo di utilizzazione medio compreso tra 250 e 400 psi a seconda della temperatura ambiente e della pressione atmosferica.

Quando la pompa di calore è spenta:

La lancetta indica lo stesso valore della temperatura ambiente (con un'approssimazione di qualche grado) e la pressione atmosferica corrispondente (intervallo massimo compreso tra 150 e 350 psi).

Dopo un lungo periodo di inutilizzo:

Verificare il manometro prima di riavviare la pompa di calore. Deve indicare almeno 80 psi.

Se la pressione del manometro si abbassa eccessivamente, la pompa di calore indicherà un messaggio di errore e si metterà automaticamente in sicurezza.

Ciò significa che si è verificata una perdita di fluido refrigerante e che è necessario contattare un tecnico qualificato per la sua ricarica.

5. Messa in funzione

5.4 Protezione antigelo



ATTENZIONE: affinché il programma antigelo funzioni, la pompa di calore deve essere alimentata e la pompa di ricircolo deve essere attiva. In caso di asservimento della pompa di ricircolo da parte della pompa di calore, questa verrà attivata automaticamente.

Quando la pompa di calore è in stand-by, possono avviarsi due modalità antigelo a seconda delle condizioni meteorologiche.

Il sistema sorveglia la temperatura ambiente e la temperatura dell'acqua al fine di attivare il programma antigelo, se necessario.

Primo sistema antigelo:

Quando la temperatura esterna è inferiore a 2°C, il sistema attiva la pompa di ricircolo per 5 minuti ogni 40 minuti. Quando la temperatura di uscita dell'acqua è inferiore a 4°C, la pompa di ricircolo si attiva automaticamente.

Secondo sistema antigelo:

Se la temperatura esterna è inferiore a 2°C e la temperatura dell'acqua è inferiore a 4°C, la pompa di calore si mette in modalità riscaldamento fino a quando la temperatura dell'acqua non sarà superiore a 15°C o la temperatura ambiente non sarà superiore a 8°C.

Quando la pompa è in modalità antigelo si visualizza un errore E04 se la temperatura di uscita dell'acqua è inferiore a 2°C. Questo codice scompare quando la temperatura di uscita dell'acqua supera i 4°C.

5.5 Configurazione del WiFi

Nell'interfaccia principale premere il logo del WiFi.

- "Smart configure"

Questa modalità permette di configurare in modo intelligente la connessione WiFi. Una volta attivata questa modalità, il logo "WiFi" lampeggia. Lanciate l'applicazione Tuya Smart sul vostro telefono e collegatevi alla vostra pompa di calore.

- "AP Configure"

Questa modalità crea un hotspot WiFi. Collegate il vostro smartphone all'hotspot della pompa di calore e lanciate la vostra applicazione Tuya Smart.

Troverete maggiori informazioni nel manuale WiFi dedicato all'applicazione Tuya Smart su: www.poolex.fr

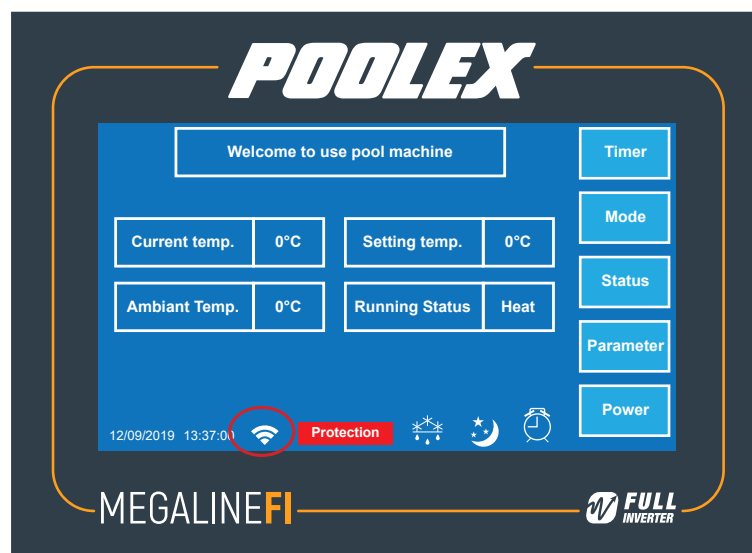

5. Messa in funzione

5.5.1 Download e installazione dell'applicazione "Smart Life"

A proposito dell'applicazione Smart Life:

Il controllo a distanza della vostra pompa di calore necessita la creazione di un account "Smart Life".

L'applicazione "Smart Life" consente di controllare a distanza i vostri apparecchi domestici, ovunque voi siate.

Potete aggiungere e controllare più dispositivi contemporaneamente.

- Compatibile anche con Amazon Echo e Google Home (a seconda dei paesi).
- I dispositivi configurati possono essere condivisi con altri account "Smart Life".
- Ricevere avvisi operativi in tempo reale.
- Creare scenari con più dispositivi a seconda dei dati meteorologici dell'applicazione (geolocalizzazione indispensabile).

Per maggiori informazioni, visitate la sezione "Aiuto" dell'applicazione "Smart Life".

L'applicazione e i servizi "Smart Life" sono forniti dalla società Hangzhou Tuya Technology. La società Poolstar, proprietaria e distributrice del marchio Poolex, non potrà essere ritenuta responsabile del funzionamento dell'applicazione "Smart Life". La società Poolstar non può visualizzare il vostro account "Smart Life".

iOS:

Scansionare o cercare "Smart Life" nell'App Store per scaricare l'applicazione:



Attenzione: controllare la compatibilità del vostro telefono e la versione del vostro sistema operativo prima di installare l'applicazione

Android:

Scansionare o cercare "Smart Life" su Google Play per scaricare l'applicazione:

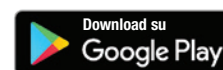
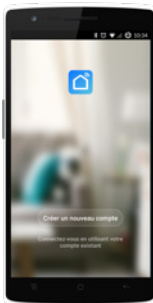

Attenzione: controllare la compatibilità del vostro telefono e la versione del vostro sistema operativo prima di installare l'applicazione

5. Messa in funzione

5.5.2 Configurazione dell'applicazione



ATTENZIONE: prima di cominciare, assicuratevi di avere scaricato l'applicazione "Smart Life", di essere connessi alla vostra rete WiFi locale e che la vostra pompa di calore sia alimentata e in funzione.

Il controllo a distanza della vostra pompa di calore necessita la creazione di un account "Smart Life". Qualora già aveste un account "Smart Life", effettuate il login e procedete direttamente con la fase 3.

Fase 1: premere "Creare un nuovo account", poi selezionare la modalità di registrazione scegliendo tra "E-mail" o "Telefono". Vi verrà inviato un codice di verifica.

Inserite il vostro indirizzo e-mail o il vostro numero di telefono, poi cliccate su "Ricevere il codice di verifica".

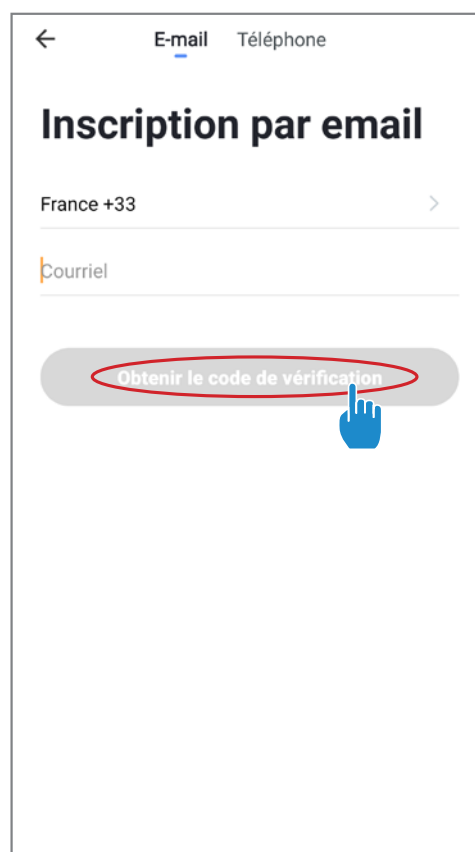
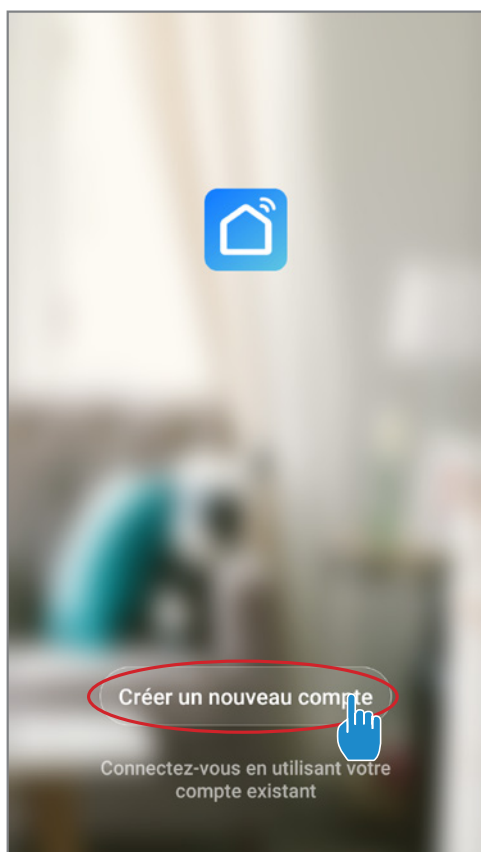

Fase 2: inserite il codice di verifica ricevuto via e-mail o via telefono per convalidare il vostro account.

Congratulazioni, ora fate parte della community "Smart Life".

5. Messa in funzione

Fase 3 (consigliata): aggiungere un locale premendo su "...", poi premere "Aggiungere un locale", inserire il nome del locale da aggiungere (ad esempio "Piscina") e premere su "Finito".

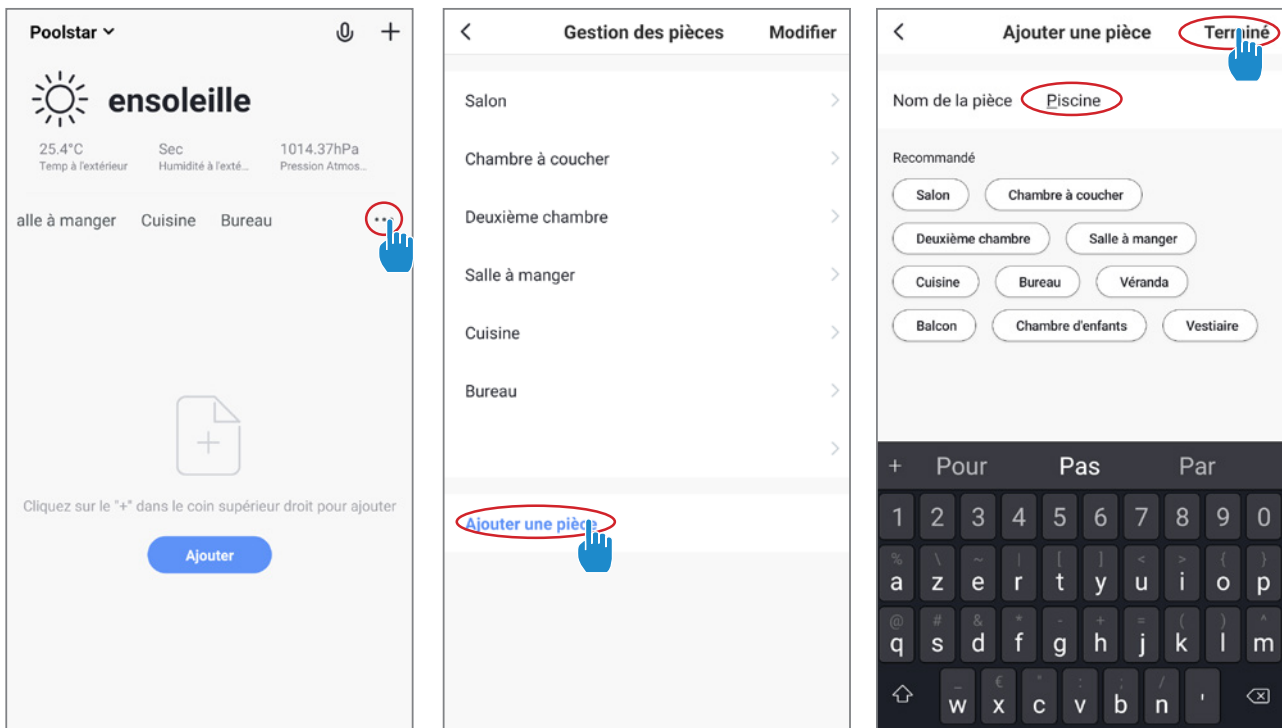

Fase 4: adesso aggiungete un apparecchio al vostro locale "Piscina":

premere "Aggiungere" o "+" e poi "Grandi apparecchi..." e infine "Riscaldatore dell'acqua".

A questo punto lasciate il vostro smartphone sulla schermata "Aggiungere" e passate alla fase di associazione della scatola di comando,

in modalità EZ oppure in modalità AP.

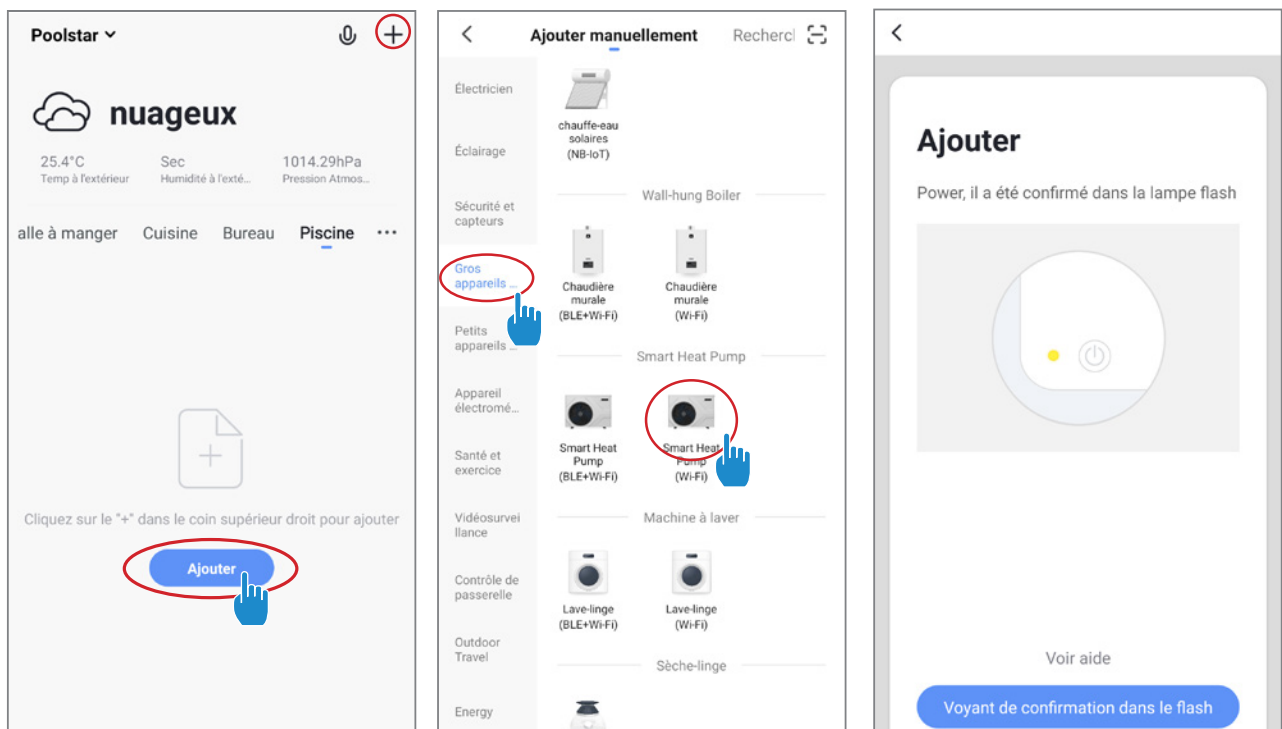

5. Messa in funzione

5.5.3 Associazione della pompa di calore

5.5.3.1 Modalità EZ

Fase 1: adesso lanciare l'associazione.

Scegliere la rete WiFi della vostra abitazione, inserire la password WiFi e premere "Conferma".

Fase 2: attivare la modalità di associazione sulla pompa di calore secondo la seguente procedura:

La procedura dipende dal modello della vostra scatola di comando:



ATTENZIONE: l'applicazione "Smart Life" supporta solo le reti WiFi da 2,4 GHz.

Se la vostra rete WiFi usa la frequenza da 5 GHz, entrate nell'interfaccia della vostra rete domestica WiFi per creare una seconda rete WiFi da 2,4 GHz (disponibile per la maggior parte delle Internet Box, dei router e dei punti d'accesso WiFi).



Fase 3: attivare la modalità di associazione sulla pompa di calore secondo la seguente procedura: premere il simbolo 

Nota: smetterà di lampeggiare quando la scatola sarà connessa al WiFi

Fase 6: adesso attivare l'associazione.

Scegliere la rete WiFi da utilizzare, inserire la password e premere "Conferma".

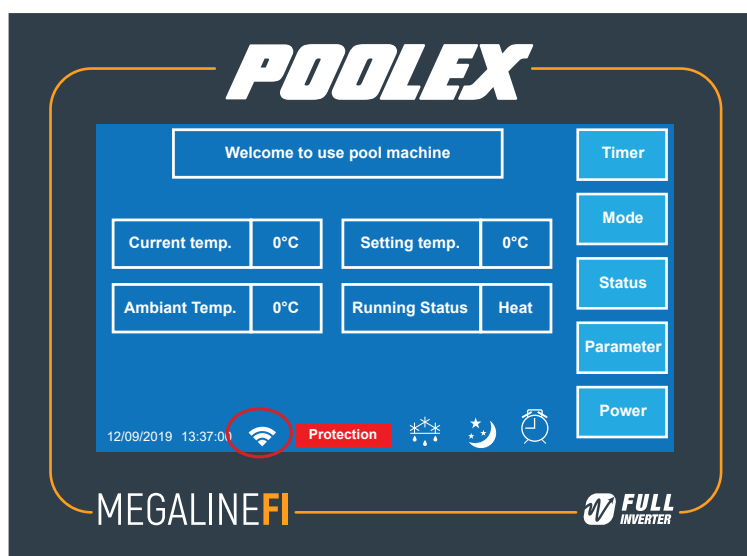

5. Messa in funzione

5.5.4. Controllo

Presentazione dell'interfaccia utente

- 1 Temperatura attuale della vasca
- 2 Temperatura impostata
- 3 Modalità di funzionamento attuale
- 4 Accendere/spegnere la pompa di calore
- 5 Cambiare la temperatura
- 6 Cambiare la modalità di funzionamento
- 7 Configurazione degli intervalli di funzionamento



Configurare gli intervalli di funzionamento della pompa di calore

Fase 1: creare una programmazione oraria, scegliere l'ora, il/i giorno/i della settimana in questione e l'azione (accendere o spegnere), poi salvare.

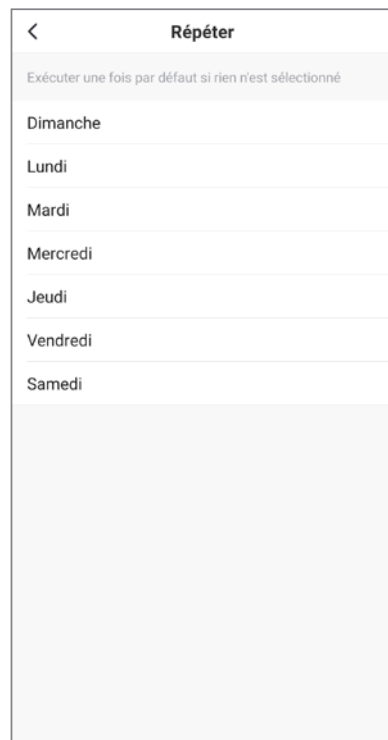
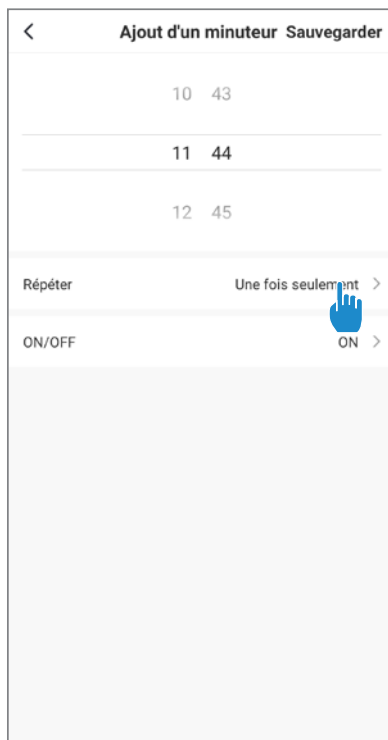
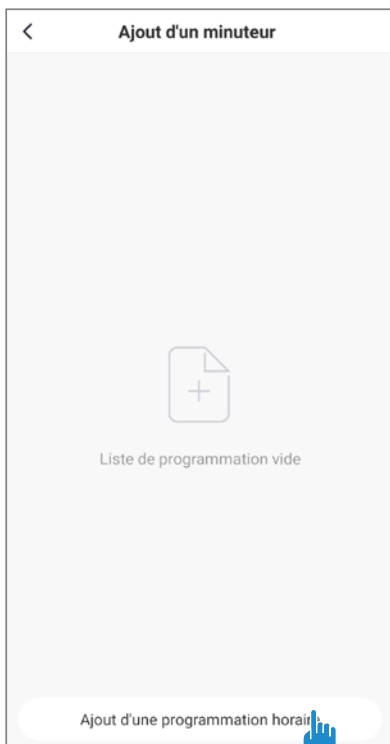

Fase 2: per cancellare un intervallo orario, premere a lungo su quest'ultimo.

6. Manutenzione

6.1 Manutenzione



ATTENZIONE: prima di effettuare degli interventi di manutenzione sull'apparecchio, assicuratevi di avere scollegato l'alimentazione elettrica.

Pulizia

La scatola della pompa di calore deve essere pulita con un panno umido. L'utilizzo di detersivi o di altri prodotti potrebbe degradare la superficie della scatola e alterarne le proprietà.

L'evaporatore sulla parte posteriore della pompa di calore può essere pulito con cura con l'ausilio di un aspiratore a spazzola morbida o di un detersivo adeguato (tipo CleanPac).

Manutenzione annuale

È necessario che un professionista qualificato effettui le seguenti operazioni almeno una volta all'anno.

- ✓ Effettuare i controlli di sicurezza.
- ✓ Verificare l'integrità dei cavi elettrici.
- ✓ Verificare i collegamenti della messa a terra.
- ✓ Controllare lo stato del manometro e la presenza del fluido refrigerante.
- ✓ Pulizia degli evaporatori con un prodotto adeguato (CleanPac).

6.2 Rimessaggio invernale

Durante i mesi invernali, quando la temperatura ambiente è inferiore a 3°C, una pompa di calore spenta deve essere predisposta per il rimessaggio invernale al fine di evitare i danni causati dal gelo.

Preparazione per il rimessaggio invernale in 4 fasi



Fase 1
Scollegare l'alimentazione della pompa di calore.

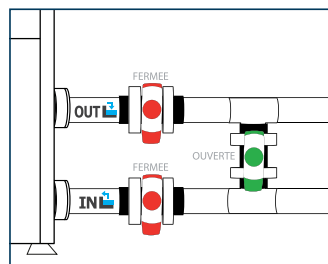

Fase 2
Aprire la valvola di bypass. Chiudere le valvole di ingresso e di uscita.

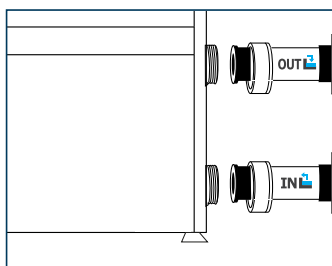

Fase 3
Svitare le tubazioni dell'acqua per svuotare tutta l'acqua contenuta nella pompa di calore.

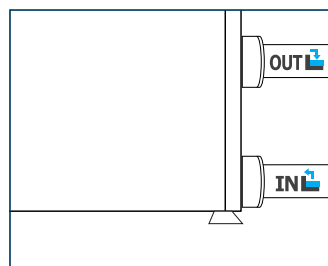

Fase 4
Riavvitare le tubazioni oppure ostruirle con degli stracci in modo da impedire la penetrazione di corpi estranei nelle tubazioni.



Se la pompa di ricircolo è asservita alla pompa di calore, svuotarla a sua volta.

7. Riparazione



ATTENZIONE: in condizioni normali, una pompa di calore idonea può riscaldare l'acqua in una piscina di 1-2°C al giorno. Pertanto, quando la pompa funziona, è abbastanza normale non avvertire alcuna differenza di temperatura all'uscita del circuito. Una piscina riscaldata deve essere coperta per evitare la dispersione del calore.

7.1 Guasti e anomalie

In caso di problema, lo schermo della pompa di calore mostrerà il simbolo "Protection". Premere il simbolo per identificare il problema.

Per visualizzare lo storico delle anomalie riscontrate, premere "Status" e poi "Fault Query".

Esempi di codici errore:

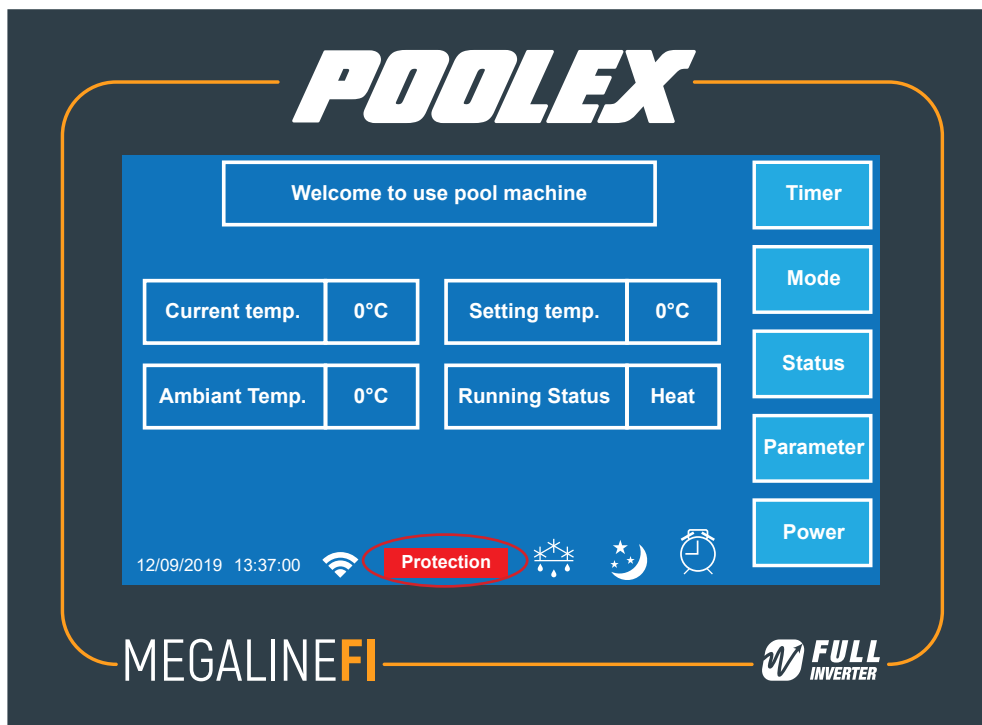

7. Riparazione

7.2 Codici errore

Errore	Errore		
No Flow	Malfunzionamento del rilevatore di flusso	1) Il sensore è mal collegato	1) Ricollegare il sensore
		2) Il sensore è difettoso	2) Sostituire il sensore
		3) La scheda elettronica è difettosa	3) Sostituire la scheda elettronica
Level 1 anti-freeze protection	Protezione antigelo di Livello 1	La temperatura ambiente è troppo bassa	Nessuna azione possibile
Level 2 anti-freeze protection	Protezione antigelo di Livello 2	La temperatura ambiente è troppo bassa	Nessuna azione possibile
High pressure 1 protection High pressure 2 protection	Protezione ad alta pressione del compressore 1 o 2	1) Flusso d'acqua insufficiente	1) Verificare il funzionamento della pompa dell'acqua e l'apertura delle valvole di ingresso/uscita del by-pass
		2) Valvola a quattro vie difettosa o sovraccarico di refrigerante	2) Regolare il volume del fluido refrigerante
		3) Regolazione della temperatura dell'acqua troppo elevata	3) Regolare la temperatura impostata 5°C al di sopra della temperatura attuale, poi procedere per intervalli di 5°C
		4) Pressostato scollegato o difettoso	4) Ricollegare o sostituire il pressostato
Low pressure 1 protection Low pressure 2 protection	Protezione a bassa pressione del compressore 1 o 2	1) Fluido refrigerante insufficiente	1) Regolare il volume del fluido refrigerante
		2) Valvola a quattro vie difettosa	2) Sostituire la valvola
		3) Pressostato scollegato o difettoso	3) Ricollegare o sostituire il pressostato
		4) Scheda elettronica difettosa	4) Sostituire la scheda elettronica
Connection failure between control main Program board and controller	Problema di connessione tra la scheda elettronica e il telecomando cablato	1) Cattiva connessione tra la scatola di comando e la scheda elettronica	1) Verificare i cavi di connessione tra il telecomando e la scheda elettronica
		2) Telecomando cablato difettoso	2) Sostituire il telecomando
		3) Scheda elettronica difettosa	3) Sostituire la scheda elettronica
Exhaust temperature 1 over Exhaust temperature 2 over	Temperatura di uscita del compressore 1 o 2 troppo elevata	La pompa di calore non funziona	Verificare che la pompa di filtrazione funzioni e che la portata dell'acqua sia sufficiente (configurazione by-pass)
Water inlet sensor failure	Malfunzionamento del sensore della temperatura di ingresso dell'acqua	1) Il sensore è mal collegato	1) Ricollegare il sensore
		2) Il sensore è difettoso	2) Sostituire il sensore
		3) La scheda elettronica è difettosa	3) Sostituire la scheda elettronica
Outside coil sensor 1 failure Outside coil sensor 2 failure Exhaust sensor 1 failure Exhaust sensor 2 failure	Malfunzionamento del sensore dell'evaporatore 1 o 2 Malfunzionamento del sensore di uscita del compressore 1 o 2	1) Il sensore è mal collegato 2) Il sensore è difettoso	1) Ricollegare il sensore 2) Sostituire il sensore
Ambient temperature sensor failure	Malfunzionamento del sensore della temperatura ambiente	3) La scheda elettronica è difettosa	3) Sostituire la scheda elettronica
Water outlet sensor failure	Malfunzionamento del sensore della temperatura di uscita dell'acqua		
Suction pipe sensor 1 failure	Malfunzionamento del sensore della temperatura di ritorno dell'aria 1		
Suction pipe sensor 2 failure	Malfunzionamento del sensore della temperatura di ritorno dell'aria 2	1) Il sensore è mal collegato	1) Ricollegare il sensore
		2) Il sensore è difettoso	2) Sostituire il sensore
		3) La scheda elettronica è difettosa	3) Sostituire la scheda elettronica

7. Riparazione

Outside coil temperature 1 over in Cooling Mode Outside coil temperature 2 over in Cooling Mode	Temperatura dell'evaporatore 1 o 2 troppo elevata (>60°C) per la modalità raffreddamento	La pompa di calore non funziona	Verificare che la pompa di filtrazione funzioni e che il sensore sia correttamente collegato
Inside coil sensor 1 failure Inside coil sensor 2 failure	Malfunzionamento del sensore dell'evaporatore 1 o 2	1) Il sensore è mal collegato	1) Ricollegare il sensore
		2) Il sensore è difettoso	2) Sostituire il sensore
		3) La scheda elettronica è difettosa	3) Sostituire la scheda elettronica
Water outlet temperature lower in Cooling Mode	Temperatura dell'acqua troppo bassa all'uscita dello scambiatore di calore per la modalità raffreddamento	La pompa di calore non funziona	Verificare che la pompa di filtrazione funzioni e che la portata dell'acqua sia sufficiente (configurazione by-pass)
Water outlet temperature over in Heat Mode	Temperatura dell'acqua troppo elevata all'uscita dello scambiatore di calore per la modalità riscaldamento		
Fan 1 fault Fan 2 fault EC Fan 1 fault	Disfunzione del ventilatore 1 o 2 Guasto del ventilatore EC	Cattiva connessione	Ricollegare il ventilatore
		Il motore del ventilatore è difettoso	Sostituire il motore
Connection failure between driver 1 and main Program board Connection failure between driver 2 and main Program board	Comunicazione non riuscita tra il modulo dell'ondulatore 1 o 2 (allarme in caso di disconnessione della comunicazione tra la scheda esterna e la scheda di controllo)	Modulo scollegato o difettoso	Ricollegare o sostituire il modulo
		Modulo difettoso	Sostituire il modulo
Failure of frequency conversion module 1 Failure of frequency conversion module 2	Guasto del modulo di conversione della frequenza 1 o 2	Modulo scollegato o difettoso	Ricollegare o sostituire il modulo
		Modulo difettoso	Sostituire il modulo

8. Riciclaggio

8.1 Riciclaggio della pompa di calore

Il vostro apparecchio è arrivato al termine del suo ciclo di vita utile e volete sbarazzarvene o sostituirlo. Non gettatelo nella spazzatura.

Una pompa di calore deve essere smaltita separatamente per essere riutilizzata, riciclata o rivalorizzata. Contiene sostanze potenzialmente pericolose per l'ambiente che saranno eliminate o neutralizzate mediante il riciclaggio.

DISPONETE DI TRE SOLUZIONI:

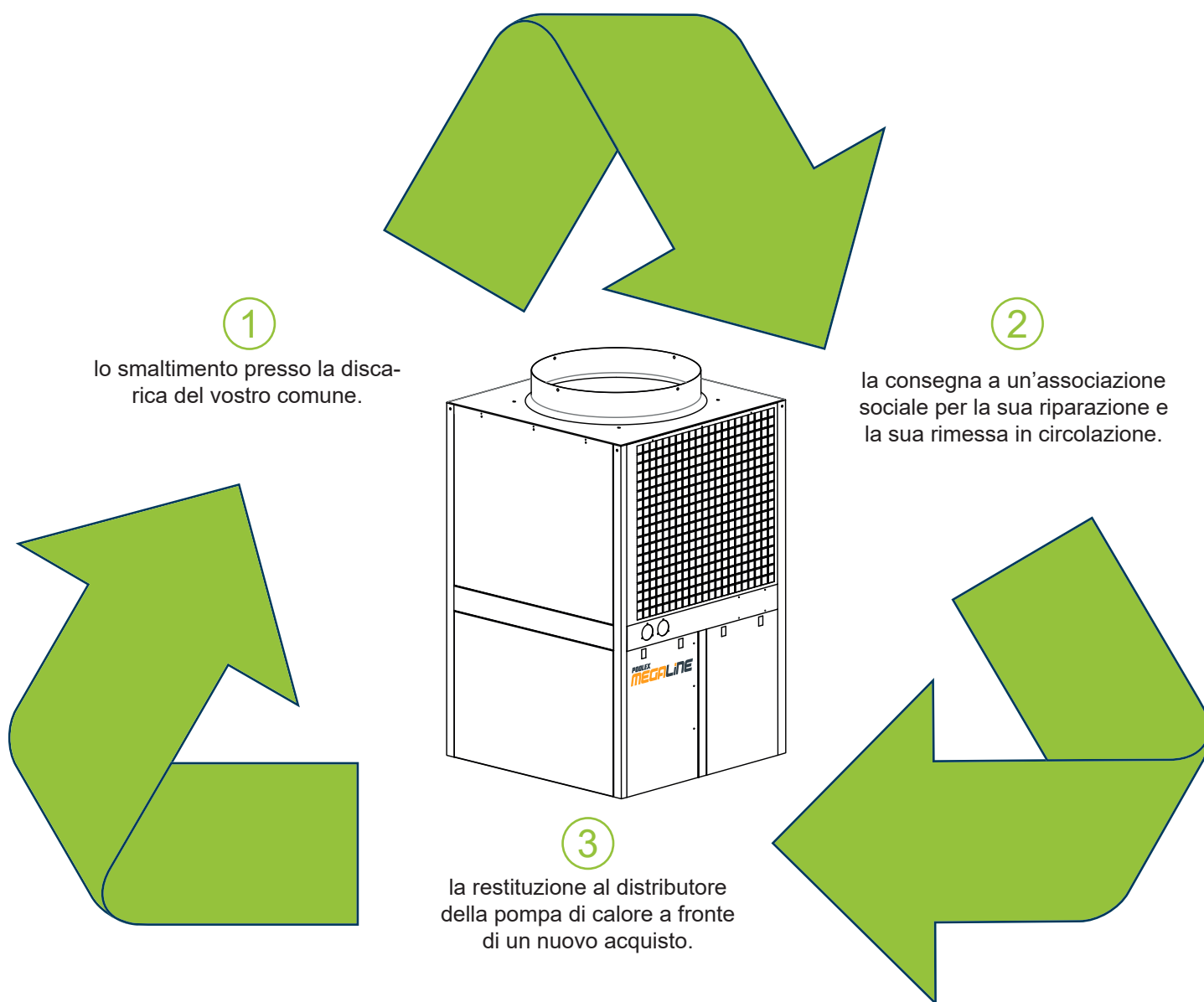

9. Garanzia

9.1 Condizioni generali di garanzia

La società Poolstar garantisce al proprietario iniziale la copertura dei difetti materiali e dei difetti di produzione della pompa di calore Poolex Megaline Fi per un periodo di tre (3) anni.

Il compressore è garantito per un periodo di sette (7) anni.

Lo scambiatore di calore con tubo in titanio è garantito per un periodo di quindici (15) anni contro la corrosione chimica, salvo per i danni dovuti al gelo.

Gli altri componenti del condensatore sono garantiti per tre (3) anni.

La garanzia entra in vigore alla data di emissione della fattura.

La garanzia non si applica nei seguenti casi:

- malfunzionamento o danni derivanti da un'installazione, un utilizzo o una riparazione non conformi alle norme di sicurezza.
- malfunzionamento o danni derivanti da agenti chimici non idonei alla piscina.
- malfunzionamento o danni derivanti da condizioni non idonee all'utilizzo dell'apparecchiatura.
- danni derivanti da negligenza, incidenti o cause di forza maggiore.
- malfunzionamento o danni derivanti dall'utilizzo di accessori non autorizzati.

Le riparazioni effettuate durante il periodo di garanzia devono essere approvate prima di essere eseguite da un tecnico autorizzato. La garanzia non sarà più valida in caso di riparazione dell'apparecchio da parte di una persona non autorizzata dalla società Poolstar.

I pezzi coperti dalla garanzia devono essere sostituiti o riparati a discrezione di Poolstar. I pezzi difettosi devono essere resi ai nostri laboratori durante il periodo di garanzia per poter essere presi a carico. La garanzia non copre i costi di manodopera o le sostituzioni non autorizzate. Il reso del pezzo difettoso non è coperto dalla garanzia.

Egregio signore, egregia signora,

**La invitiamo a dedicare alcuni minuti alla compilazione del certificato di garanzia,
che troverà sul nostro sito Internet:**

<http://support.poolex.fr/>

La ringraziamo per la Sua fiducia
e Le auguriamo una buona nuotata.

Le vostre coordinate potranno essere trattate come previsto dalla Legge Informatica e Libertà del 6 gennaio 1978 e non saranno divulgate a terzi.

10. Allegati

10.1 Schemi di cablaggio

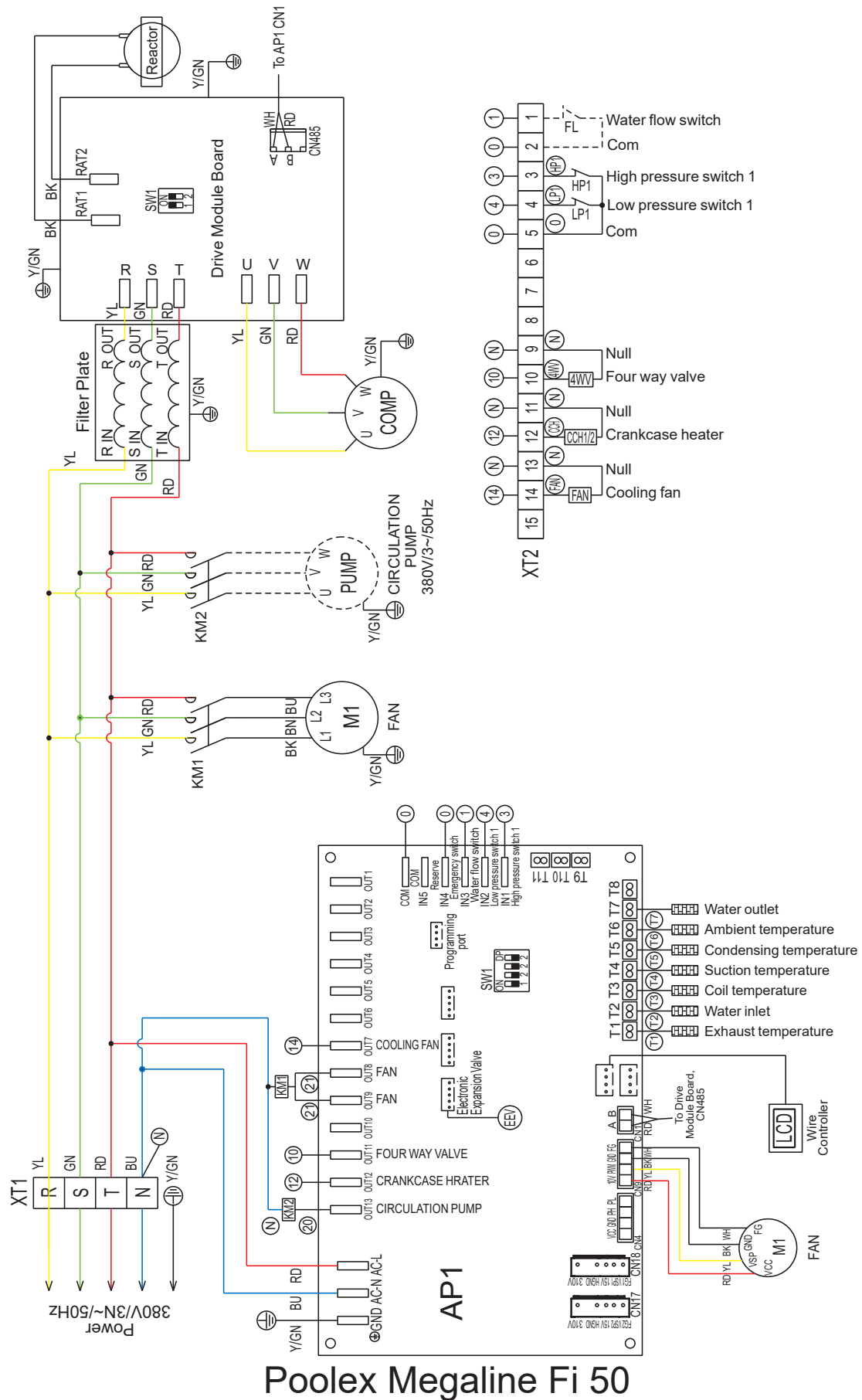

10. Allegati

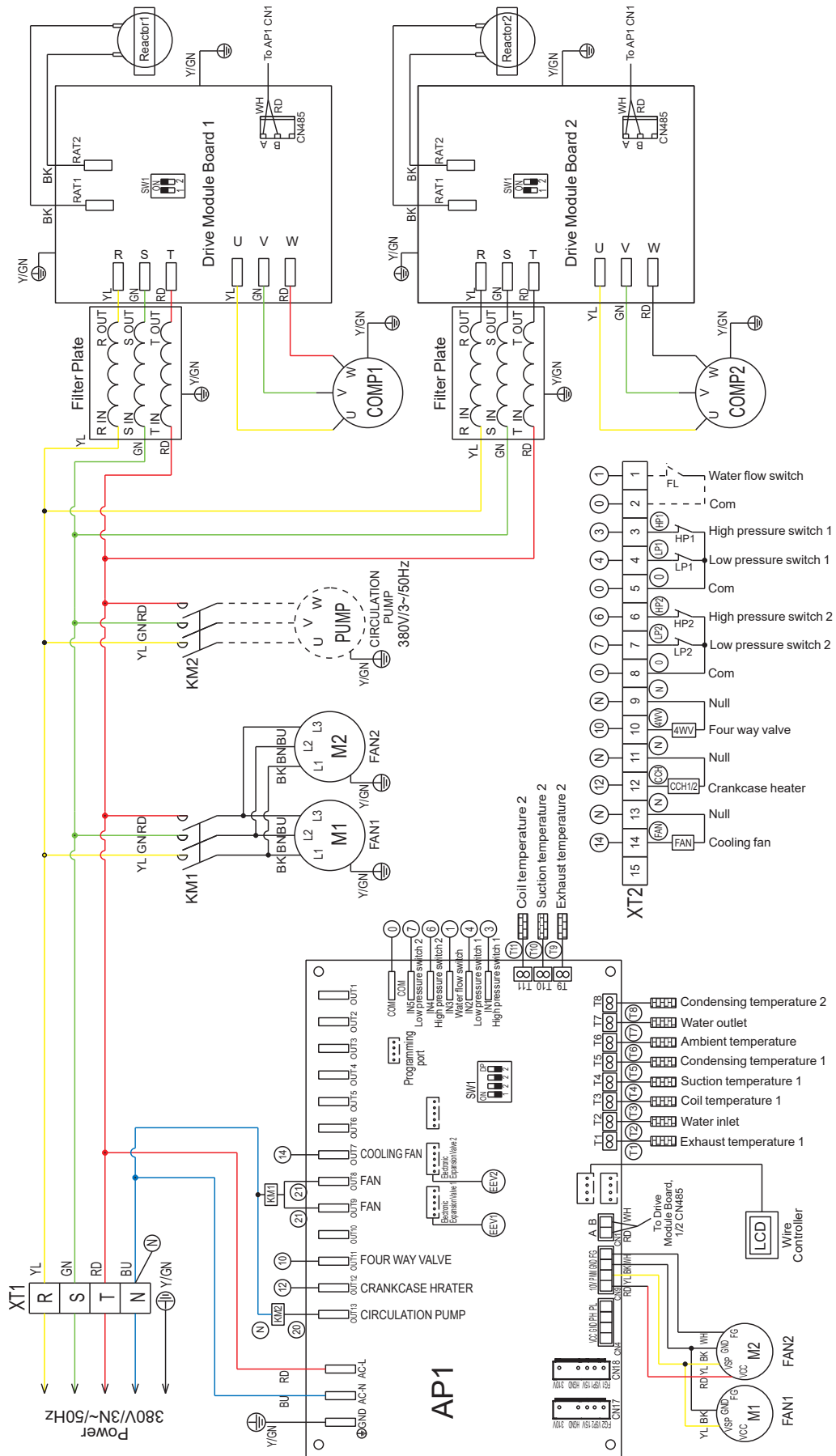

Poolex Megaline Fi 75

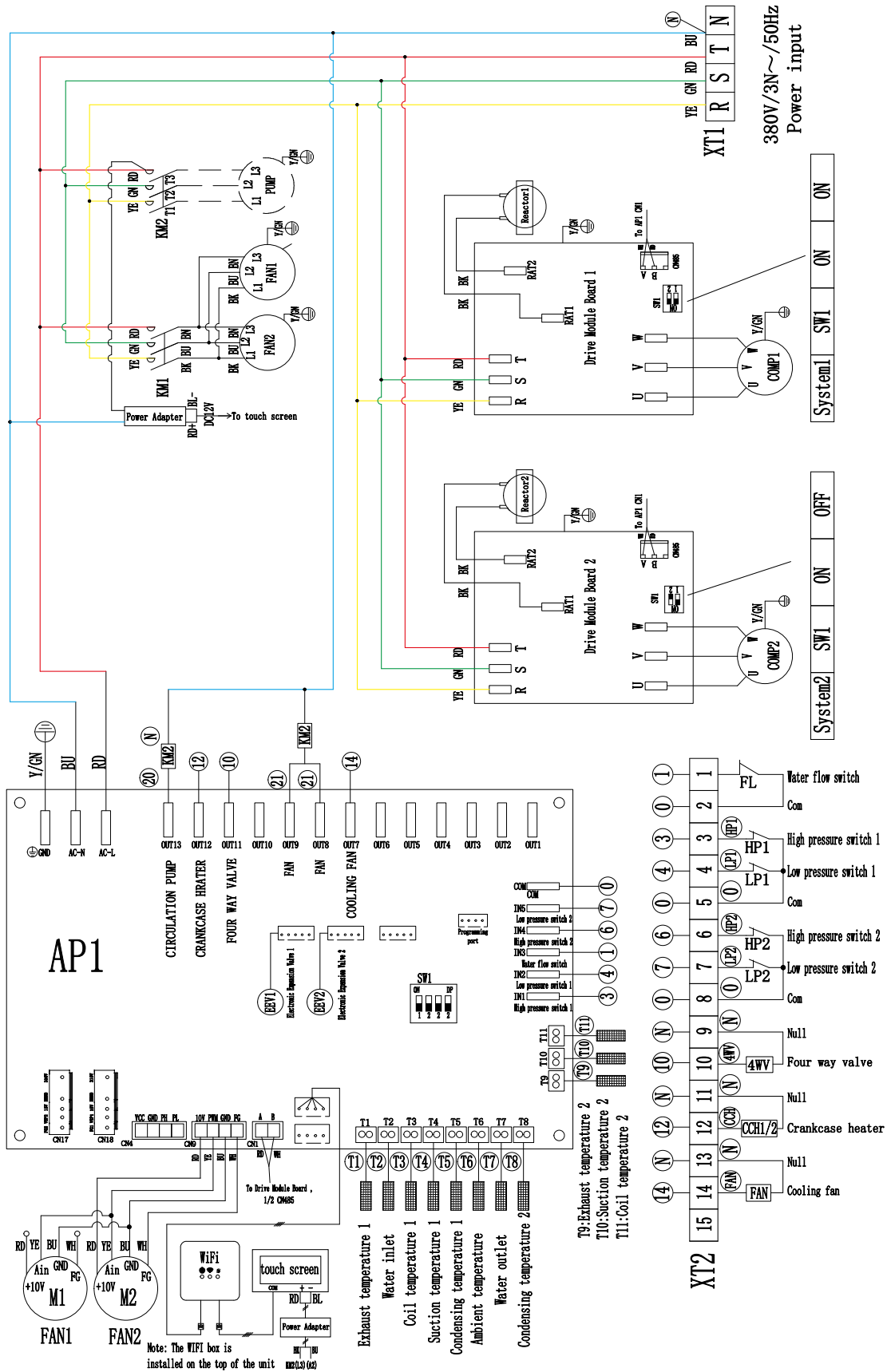

Poolex Megaline Fi 100

POOLEX

MEGALINE FI

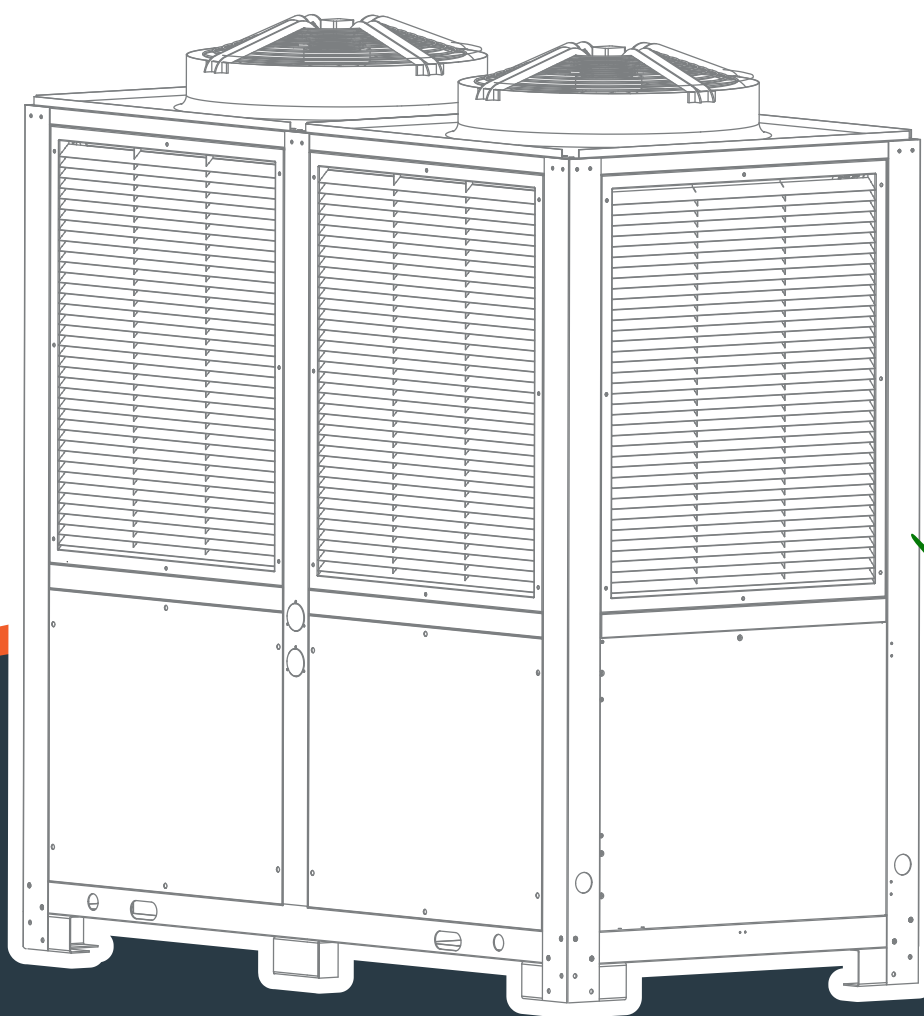

RoHS CE

ASSISTENZA TECNICA

www.poolex.fr